



# Labelseal & Card Catalog 2017

ラベルシール&カード エーワン総合カタログ

## A-one Product 2017

- Labels for Ink-jet Printers
- Labels for Laser Printers
- Labels for Various Printers
- Labels for Black-and-White Copy Machines
- Labels for Dot Impact Printers
- Business Cards and Multiple-use Cards
- Labels & Cards for Point-of-Purchase Attentions
- Labels & Cards for CD/DVD
- Variety of Items
- Labels & Cards for Office-use

# Contents

## インクジェットプリンタ 対応ラベル

P23~52

乾きが早く、色鮮やか!  
写真も文字もキレイに印刷。  
マット紙からフィルムまで  
素材も豊富です。



### ラベルシール [インクジェット]

マット紙	23
光沢紙	27
キレイにはがせるタイプ	29
光沢フィルム・ホワイト	29
水に強いタイプ光沢フィルム・ホワイト	29
水に強いタイプ光沢フィルム・ゴールド	30
ツヤ消しフィルム・透明	31
光沢フィルム・透明	31
水に強いタイプ光沢フィルム・透明 (やや乳白色)	32
メタリックフィルムラベル	33
手作りステッカー (はがきサイズ)	33
手作りステッカー (A5判)	34
手作りステッカー (A4判)	35
屋外でも使えるサインラベルシール [インクジェット]	36
屋外でも使えるサイン吸着シート [インクジェット]	38
屋外でも使えるサインプレートセット [インクジェット]	38
屋外でも使えるマグネットセット [インクジェット]	38
ピッタリ貼れるのびるラベル	38
転写シール	39
布ブリ	40
アイロンプリントシート	41
ID カード用ラベル	41
はがきサイズのプリンタラベル	
ノーマットタイプ	41
おなまえシール 光沢紙	42
お名前シール 上質紙タイプ (保護カバー付)	44
おなまえシール 水に強い	45
おなまえシール 洗える	46
おなまえシール 綿100%布	47
メディア用ラベル フォト光沢タイプ	49
写真シール フォト光沢タイプ	50
宛名ラベル フォト光沢タイプ	50
写真シール 水に強い光沢フィルムタイプ	51
タイトルラベル	51
インデックスラベル	52

## レーザープリンタ 対応ラベル

P53~68

オフィスで活躍!  
トナー定着性が良く  
鮮明な印刷を実現。



### ラベルシール [レーザープリンタ]

マット紙	53
下地がかくせる修正タイプ	57
再生紙	58
光沢紙	58
水に強いタイプ	59
ツヤ消しフィルム・ホワイト	59
光沢フィルム・透明	60
ツヤ消しフィルム・透明	60
GHS ラベル	61
両面マグネットセット	61
屋外でも使えるサインラベルシール [レーザープリンタ]	62
屋外でも使えるマグネットセット [レーザープリンタ]	66
屋外でも使えるサイン吸着シート [レーザープリンタ]	66
屋外でも使えるサインプレートセット [レーザープリンタ]	67
屋外でも使えるサインラベルシール [レーザープリンタ]	
つなげて大きく貼れるタイプ	67
ラベルシール [コピー機]	
マット紙	68



## 各種プリンタ対応ラベル

P69~96

多様な印刷方式に  
対応する素材を厳選!  
サイズ・面付も豊富です。



### ラベルシール [プリンタ兼用]

マット紙	69
ファイル背面用	74
インデックス用	75
切り離せるタイプ	75
強粘着タイプ	76
キレイにはがせるタイプ	77
ハイグレードタイプ	80
下地がかくせてキレイにはがせるタイプ	82
下地がかくせて透かしても読めない修正タイプ	83
下地がかくせる修正タイプ	84
再生紙	85
気配り DM ラベル	87
はがきサイズのプリンタラベル	
ノーマット	87
ポスト・イット® ラベルシール	88
ラベルシール [プリンタ兼用]	
色上質紙タイプ	89
クラフト紙・ライトブラウン	89
クラフト紙・ダークブラウン	90
手書きもプリントもできるラベル	91
パソコンプリンタ&ワープロラベルシール [プリンタ兼用]	92
イージーオーダーラベル	94
透明保護フィルム [貼るだけ]	
光沢フィルム・透明	96

## PPC(コピー)ラベル・コンピュータ フォームラベル

P97~102

選ばれ続ける  
ロングセラー商品



PPC (コピー) ラベル	97
コンピュータフォームラベル	99
フォームラベルイージーオーダー	100



Labelseal & Card Catalog 2017

ラベルシール&カード エーワン総合カタログ

A-one Product 2017

Labels for Office  
Labels for Home  
Labels for Business  
Labels for Retail  
Business Cards and Magnets and Cards  
Labels for Office and Home  
Labels for Office and Home  
Labels for Office and Home  
Labels for Office and Home



## 名刺・カード・用紙 P103~123

名刺やカードが必要な時に必要な分だけ作れます。



<b>マルチカード〈名刺〉マイクロシシカットタイプ</b>	
白無地	104
アイボリー	105
ソフトアイボリー	106
フォト光沢紙	106
両面フォト光沢紙	106
カラータイプ	107
特殊紙	108
角丸ミニ名刺	108
フィルムタイプ	109
長辺2つ折りタイプ	110
2つ折りタイプ	110
<b>マルチカード〈名刺〉クリアエッジ™製品(両面)</b>	
白無地(フチまで印刷)	111
アイボリー(フチまで印刷)	112
<b>マルチカード〈名刺〉クリアエッジ™製品 ※片面印刷用</b>	
白無地(フチまで印刷)	112
フォト光沢紙(フチまで印刷)	113
フォト印画紙(フチまで印刷)	113
フィルムタイプ(フチまで印刷)	113
<b>マルチカード〈名刺〉クリアエッジ™製品(両面)</b>	
白無地	114
アイボリー	115
ソフトアイボリー	115
<b>マルチカード〈名刺〉クリアエッジ™製品 ※片面印刷用</b>	
白無地	116
アイボリー	116
フォト光沢紙	117
<b>マルチカード〈名刺〉ソフト付きセット</b>	
デザイン名刺セット	117
名刺作成セット	117
マルチカード〈多目的〉	118
マルチカード(ショップ・ポイントカード用)クリアエッジ™製品(両面)	119
<b>パソコンで手作り絵カード</b>	
白無地	119
<b>パソコンで手作りチケット</b>	
5面 半券付タイプ	120
8面 半券付タイプ	120
8面 半券なしタイプ	120
連続タイプ(2列5連)	121
連続タイプ(2列6連)	121
連続タイプ(4列11連)	121
はじめてのチケット作成セット	121
パソコンで手作りプリントペーパー	122
はがき用紙	123
草木花	
和紙	123

## POP用品 P124

店頭演出を強力にサポートするラベル & カードです。



<b>POP REVOLUTION</b>	
プライスカード	124
POP・表示用ラベル	124

## CD/DVDラベル・カード P125~126

CD/DVDの管理や装飾に便利なラベル & カードです。



<b>ラベルシール</b>	
標準タイプ(41mmφ)	125
内径小タイプ(17mmφ)	126
<b>透明保護フィルム</b>	
インデックスカード	126

## 企画商品 P127~131

日々の暮らしがより楽しく！エーワンが提案する企画商品群です。



写真シール	128
写真シール高画質	129
写真シール手帳用	130
手作りクラフトシール	131

## 事務整理用品/その他 P132~142

ビジネスシーンに効く！オフィスやショップ、工場での表示・識別に便利です。



<b>保護用ラベル・ラミネート</b>	
UVカット 透明カバーフィルム	132
UVカット 透明カバーフィルム 空気が抜けるタイプ	132
透明保護ラベル	133
簡単ラミネート	133
<b>OA関連品</b>	
OHPフィルム	134
<b>整理・表示用ラベル</b>	
フリーラベル ワイド	134
フリーラベル	135
フリーラベル カバーオン®タイプ	136
<b>整理・表示用ラベル</b>	
セルフインデックス	137
セルフラベル	137
<b>整理・表示用ラベル</b>	
カラーラベル	138
特殊ラベル	140
備品ラベル	141
インデックスラベル 月別	141
セルフ角ペーパー	142
エーワンシール	142

**カタログの見方 P.2**

本カタログを上手に使いこなすために活用してください。

**品番から選ぶ P.4**

商品番号からピンポイントで検索できます。

**フォーマットから選ぶ P.14**

欲しい形や、面付数から検索ができます。

**エコ活動 P.20**

環境保護への取り組み、環境に配慮した商品の種類をご紹介します。

**ラベル・カード講座 P.22**

問い合わせにすぐ使える、図解で簡単に説明しています。

**原寸大サイズから選ぶ 巻末**

OA印刷可能なラベル・カードの実寸が確認できる『原寸大マップ』付き。

# カタログの見方

※下図はカタログの見方用に作成したページです。  
 実在するページではありませんのでご注意ください。  
 また、商品仕様も実在のものとは一部異なります。

商品群名。  
ツメは各商品に  
対応しております。

代表パッケージ  
とその品番。

用紙サイズと  
紙質・仕上がりを  
表記。

原寸サイズを  
確認できます。

環境対応を  
マークで表記。

用紙特性を  
マークで表記。

**ラベルシール**  
強粘着タイプ

はがれやすい場所にもしっかり貼れる、  
接着力の高いラベルです。



品番：28415

**ラベルサイズ 210mm × 297mm**  
A4判 マット  
強

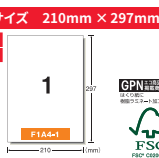

1面 ノーカット

品番	バーコード	入数	価格	仕様
28415		18シート	¥1,000 +税	5袋
28416		100シート	¥4,500 +税	1袋

インクジェット/染料インク/インクジェット/顔料インク  
 レーザー/コピー/熱転写/ドット/手書き

●シートサイズ：A4判 (210 × 297mm) ●材質：上質紙  
 ●標準紙厚み：120g/㎡ (0.13mm) ●ラベル厚み：0.07mm

※裏面にはカットに便利な5mm方眼印刷、はがすのに便利な  
 切り込み線が縦方向に入っています。

**ラベルサイズ 105mm × 148.5mm**  
A4判 マット  
強

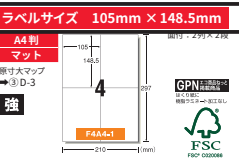

4面

品番	バーコード	入数	価格	仕様
78204		18シート (72枚)	¥1,000 +税	5袋

インクジェット/染料インク/インクジェット/顔料インク  
 レーザー/コピー/熱転写/ドット/手書き

●シートサイズ：A4判 (210 × 297mm) ●材質：上質紙  
 ●標準紙厚み：120g/㎡ (0.13mm) ●ラベル厚み：0.07mm

**ラベルサイズ 86.4mm × 50.8mm**  
A4判 マット  
強

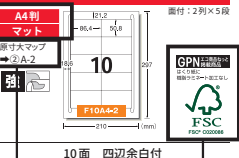

10面 四辺余白付

品番	バーコード	入数	価格	仕様
78200		18シート (180枚)	¥1,000 +税	5袋

インクジェット/染料インク/インクジェット/顔料インク  
 レーザー/コピー/熱転写/ドット/手書き

●シートサイズ：A4判 (210 × 297mm) ●材質：上質紙  
 ●標準紙厚み：120g/㎡ (0.13mm) ●ラベル厚み：0.07mm

**ラベルサイズ 83.8mm × 42.3mm**  
A4判 マット  
強



12面 四辺余白付 角丸

品番	バーコード	入数	価格	仕様
78312		18シート (216枚)	¥1,000 +税	5袋

インクジェット/染料インク/インクジェット/顔料インク  
 レーザー/コピー/熱転写/ドット/手書き

●シートサイズ：A4判 (210 × 297mm) ●材質：上質紙  
 ●標準紙厚み：120g/㎡ (0.13mm) ●ラベル厚み：0.07mm

**ラベルサイズ 70mm × 42.3mm**  
A4判 マット  
強



18面 上下余白付

品番	バーコード	入数	価格	仕様
78318		18シート (324枚)	¥1,000 +税	5袋

インクジェット/染料インク/インクジェット/顔料インク  
 レーザー/コピー/熱転写/ドット/手書き

●シートサイズ：A4判 (210 × 297mm) ●材質：上質紙  
 ●標準紙厚み：120g/㎡ (0.13mm) ●ラベル厚み：0.07mm

**ラベルサイズ 70mm × 42.3mm**  
A4判 マット  
強

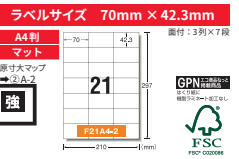

21面

品番	バーコード	入数	価格	仕様
78421		18シート (378枚)	¥1,000 +税	5袋

インクジェット/染料インク/インクジェット/顔料インク  
 レーザー/コピー/熱転写/ドット/手書き

●シートサイズ：A4判 (210 × 297mm) ●材質：上質紙  
 ●標準紙厚み：120g/㎡ (0.13mm) ●ラベル厚み：0.07mm

**ラベルサイズ 48.3mm × 25.4mm**  
A4判 マット  
強

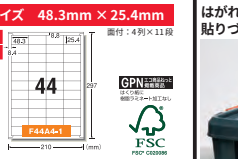

44面 四辺余白付

品番	バーコード	入数	価格	仕様
78244		18シート (792枚)	¥1,000 +税	5袋

インクジェット/染料インク/インクジェット/顔料インク  
 レーザー/コピー/熱転写/ドット/手書き

●シートサイズ：A4判 (210 × 297mm) ●材質：上質紙  
 ●標準紙厚み：120g/㎡ (0.13mm) ●ラベル厚み：0.07mm

はがれやすい場所や  
貼りづらい場所にもしっかり貼れます。



強粘着タイプ4面 (品番：78204) を使用しています

1片サイズを  
確認できます。

対応プリンタが確認  
できます。  
※P.22を参照してください。

フォーマット図とその  
フォーマット番号。

フックがけ  
陳列対応。

使用例写真と  
その使用商品が  
わかります。

74

透明タイプ 下地がかせる修正タイプ 水に強いタイプ 紫外線OK 両面印刷 片面印刷 カバーフィルム付 はがしやすい台紙 はがしやすい加工入り 切り離せる

※本カタログの表示価格は本体価格です。別途、消費税がかかります。

**原寸大マップ** 本カタログ巻末部にあります。

原寸大マップは2枚(巻末)あり、表裏で①・②・③・④とそれぞれ分かれて構成されています。そのうち、①・②・③はラベル、④にはカードの原寸サイズが掲載されています。

【例】  
 原寸大マップ ① A - 1  
 縦軸 横軸  
 ページ数の区別

※1つのブロックに複数の図がある場合は、フォーマット番号を参照してください。

**New** 2016年度に発売された新商品です。

**Look** 関連商品のページをご案内します。

**用紙の特性や環境対応をマークで表記しています。**

ページの下部部分に一覧を掲載しています。

透明タイプ

下地がかせる修正タイプ

水に強いタイプ

屋外OK

両面印刷

片面印刷

カバーフィルム付

はがしやすい台紙

はがしやすい加工入り

切り離せる

キレイにはがせるタイプ

強 強粘着タイプ

油 油面に貼れるタイプ

粗 粗面に貼れるタイプ

マグネットタイプ

吸着シート

アイロン接着タイプ

グリーン購入法適合商品

グリーン購入法で定められている判断の基準を満たした商品です。

GPN エコ商品ねっと掲載商品

GPNエコ商品ねっとに掲載されている商品です。

FSC® 認証紙を使用した商品です。  
 www.fsc.org FSC® C020088  
 責任ある森林管理のマーク



# 検索の仕方

探しかたいろいろ。目的に合った探しかたで、欲しい商品を手早く見つけ出せます。

## 品番から選ぶ

▶ P.4~13

5桁の商品番号がわかれば、一発検索。  
欲しい商品をサッと調べられます。



01-					品番
品番	シート数	価格	単位	ページ	
01301	7	¥ 250+税	5箱	136	06085
01302	4	¥ 250+税	5箱	136	06195
01303	1	¥ 250+税	5箱	136	06196
01304	8	¥ 250+税	5箱	136	06207
01305	5	¥ 250+税	5箱	136	07-
01307	9	¥ 250+税	5箱	136	07001
02-					品番
品番	シート数	価格	単位	ページ	
02101	2	¥ 200+税	5箱	141	07002
					07003

## フォーマットから選ぶ

▶ P.14~19

貼る場所のサイズがわかれば、  
ご自分の探しているラベルやカードが検索できます。  
使えるプリンタ、素材別の一覧になっているので便利です。

フォーマット番号	F144-12	F244-3	F244-4
1枚サイズ(横×縦)	265×235mm	150×120mm	94×285mm
フォーマット図	1	2	2
ラベルシール [インクジェット]	マツト紙		
ラベルシール [レーザープリンタ]	マツト紙		
ラベルシール [コピー機]	マツト紙	28237/P.27	31081/P.37
紙厚0.1mm以下(インクジェット)			
紙厚0.1mm以下(レーザープリンタ)	31089/P.64		
紙厚0.1mm以下(コピー機)	31076/P.64		
紙厚0.1mm以上(インクジェット)			
紙厚0.1mm以上(レーザープリンタ)			
紙厚0.1mm以上(コピー機)			31061/P.62

## 原寸大サイズから選ぶ

▶ 巻末

サイズが測れなくても、実寸がわかるマップです。  
本カタログだけの、特別付録です。

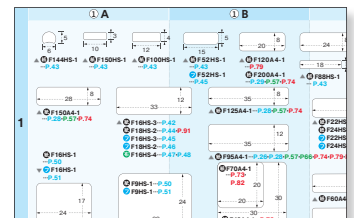

# パッケージの見方

ラベルシール[プリンタ兼用]、ラベルシール[インクジェット]、ラベルシール[レーザープリンタ]のパッケージデザインは、品番や面付数などの表記が統一され、見やすく、比較しやすくなっています。

パッケージは、プリンタ対応別に色分けされています。

## インクジェットプリンタ対応ラベル



ラベルシール  
[インクジェット]

## レーザープリンタ対応ラベル



ラベルシール  
[レーザープリンタ]  
ラベルシール  
[コピー機]

## 各種プリンタ対応ラベル



ラベルシール  
[プリンタ兼用]

**総片数・シート数**  
商品1袋あたりのシート数とラベル総片数を記載しています。

**商品番号・バーコード**  
5桁の商品番号とバーコードを記載しています。

**推奨用途**  
商品の推奨用途を記載しています。

**製品の**  
・ラベル厚み  
・総厚み  
・坪量  
を記載しています。

**主な使用例写真**  
素材感とサイズのスケール感が伝わるような写真を使用しています。

**商品の基本情報が記載されています。**  
・ブランド名  
・色柄・質感  
・タイプ  
・商品番号  
・面付数  
・入数  
・一片サイズ

【例】ラベルシール[プリンタ兼用]  
品番: 72212

**色柄・質感**  
上段は主に「色」、下段は「素材の質感」を記載しています。

**素材・材質**  
製品の素材と材質を記載しています。

**粘着特性**  
「しっかり貼れる」等、ラベルの粘着特性を記載しています。

**対応プリンタ**  
この製品に印刷できるプリンタをアイコンで記載しています。

**面付数**  
・シートサイズ  
・フォーマット番号  
・フォーマット図  
などを記載しています。

**商品特長など**  
商品の特長などを記載しています。

**原寸大サイズ**  
ラベル一片の実物大を記載しています。  
※記載できない大きさのラベルは除いています。

3

A-one catalog 2017

# 品番索引

商品番号順に、全ての商品が検索できます。

01~				
品番	チェック デジット	価格	出荷 単位	ページ
01301	7	¥ 250 + 税	5袋	136
01302	4	¥ 250 + 税	5袋	136
01303	1	¥ 250 + 税	5袋	136
01304	8	¥ 250 + 税	5袋	136
01305	5	¥ 250 + 税	5袋	136
01307	9	¥ 250 + 税	5袋	136
02~				
品番	チェック デジット	価格	出荷 単位	ページ
02101	2	¥ 200 + 税	5袋	141
03~				
品番	チェック デジット	価格	出荷 単位	ページ
03001	4	¥ 300 + 税	5袋	137
03002	1	¥ 300 + 税	5袋	137
03003	8	¥ 300 + 税	5袋	137
03004	5	¥ 300 + 税	5袋	137
03005	2	¥ 300 + 税	5袋	137
03006	9	¥ 300 + 税	5袋	137
03007	6	¥ 300 + 税	5袋	137
04~				
品番	チェック デジット	価格	出荷 単位	ページ
04001	3	¥ 200 + 税	5袋	137
04002	0	¥ 200 + 税	5袋	137
04003	7	¥ 200 + 税	5袋	137
04004	4	¥ 200 + 税	5袋	137
04005	1	¥ 200 + 税	5袋	137
04006	8	¥ 200 + 税	5袋	137
04007	5	¥ 200 + 税	5袋	137
04008	2	¥ 200 + 税	5袋	137
05~				
品番	チェック デジット	価格	出荷 単位	ページ
05001	2	¥ 300 + 税	5袋	142
05002	9	¥ 300 + 税	5袋	142
05004	3	¥ 300 + 税	5袋	142
05005	0	¥ 300 + 税	5袋	142
05007	4	¥ 300 + 税	5袋	142
05008	1	¥ 300 + 税	5袋	142
06~				
品番	チェック デジット	価格	出荷 単位	ページ
06001	1	¥ 300 + 税	5袋	135
06002	8	¥ 300 + 税	5袋	135
06003	5	¥ 300 + 税	5袋	135
06004	2	¥ 300 + 税	5袋	135
06005	9	¥ 300 + 税	5袋	135
06006	6	¥ 300 + 税	5袋	135
06007	3	¥ 300 + 税	5袋	135
06011	0	¥ 300 + 税	5袋	135
06014	1	¥ 300 + 税	5袋	135
06017	2	¥ 300 + 税	5袋	135
06020	2	¥ 300 + 税	5袋	135
06035	6	¥ 300 + 税	5袋	135
06036	3	¥ 300 + 税	5袋	135
06075	2	¥ 500 + 税	5袋	134

品番	チェック デジット	価格	出荷 単位	ページ
06085	1	¥ 3,800 + 税	1袋	134
06086	8	¥ 5,000 + 税	1袋	134
06195	7	¥ 16,000 + 税	1箱	134
06196	4	¥ 22,000 + 税	1箱	134
06207	7	¥ 6,600 + 税	1袋	134
07~				
品番	チェック デジット	価格	出荷 単位	ページ
07001	0	¥ 300 + 税	5袋	138
07002	7	¥ 300 + 税	5袋	138
07003	4	¥ 300 + 税	5袋	138
07004	1	¥ 300 + 税	5袋	138
07005	8	¥ 300 + 税	5袋	138
07006	5	¥ 300 + 税	5袋	138
07007	2	¥ 300 + 税	5袋	138
07008	9	¥ 300 + 税	5袋	138
07009	6	¥ 300 + 税	5袋	138
07010	2	¥ 300 + 税	5袋	138
07011	9	¥ 300 + 税	5袋	138
07012	6	¥ 300 + 税	5袋	138
07014	0	¥ 300 + 税	5袋	138
07021	8	¥ 300 + 税	5袋	139
07022	5	¥ 300 + 税	5袋	139
07023	2	¥ 300 + 税	5袋	139
07024	9	¥ 300 + 税	5袋	139
07025	6	¥ 300 + 税	5袋	139
07026	3	¥ 300 + 税	5袋	139
07027	0	¥ 300 + 税	5袋	139
07028	7	¥ 300 + 税	5袋	139
07029	4	¥ 300 + 税	5袋	139
07030	0	¥ 300 + 税	5袋	139
07031	7	¥ 300 + 税	5袋	139
07032	4	¥ 300 + 税	5袋	139
07034	8	¥ 300 + 税	5袋	138
07041	6	¥ 300 + 税	5袋	139
07042	3	¥ 300 + 税	5袋	139
07043	0	¥ 300 + 税	5袋	139
07044	7	¥ 300 + 税	5袋	139
07045	4	¥ 300 + 税	5袋	139
07046	1	¥ 300 + 税	5袋	139
07047	8	¥ 300 + 税	5袋	139
07048	5	¥ 300 + 税	5袋	139
07049	2	¥ 300 + 税	5袋	139
07050	8	¥ 300 + 税	5袋	139
07051	5	¥ 300 + 税	5袋	139
07052	2	¥ 300 + 税	5袋	139
07054	6	¥ 300 + 税	5袋	138
07061	4	¥ 300 + 税	5袋	138
07062	1	¥ 300 + 税	5袋	138
07063	8	¥ 300 + 税	5袋	138
07064	5	¥ 300 + 税	5袋	138
07065	2	¥ 300 + 税	5袋	138
07066	9	¥ 300 + 税	5袋	138
07067	6	¥ 300 + 税	5袋	138

品番	チェック デジット	価格	出荷 単位	ページ
07068	3	¥ 300 + 税	5袋	138
07069	0	¥ 300 + 税	5袋	138
07070	6	¥ 300 + 税	5袋	138
07071	3	¥ 300 + 税	5袋	138
07072	0	¥ 300 + 税	5袋	138
07074	4	¥ 300 + 税	5袋	138
07231	1	¥ 300 + 税	5袋	139
07232	8	¥ 300 + 税	5袋	139
07233	5	¥ 300 + 税	5袋	139
07234	2	¥ 300 + 税	5袋	139
07235	9	¥ 300 + 税	5袋	139
07236	6	¥ 300 + 税	5袋	139
07237	3	¥ 300 + 税	5袋	139
07238	0	¥ 300 + 税	5袋	139
07239	7	¥ 300 + 税	5袋	139
07240	3	¥ 300 + 税	5袋	139
07241	0	¥ 300 + 税	5袋	139
07242	7	¥ 300 + 税	5袋	139
07681	4	¥ 300 + 税	5袋	138
07682	1	¥ 300 + 税	5袋	138
07683	8	¥ 300 + 税	5袋	138
07684	5	¥ 300 + 税	5袋	138
07690	6	¥ 300 + 税	5袋	138
07694	4	¥ 300 + 税	5袋	138
08~				
品番	チェック デジット	価格	出荷 単位	ページ
08038	5	¥ 500 + 税	5袋	141
08065	1	¥ 300 + 税	5袋	141
08067	5	¥ 300 + 税	5袋	141
08075	0	¥ 300 + 税	5袋	140
08079	8	¥ 300 + 税	5袋	140
08080	4	¥ 300 + 税	5袋	140
08081	1	¥ 300 + 税	5袋	140
08083	5	¥ 300 + 税	5袋	140
08084	2	¥ 300 + 税	5袋	140
08085	9	¥ 300 + 税	5袋	140
08086	6	¥ 300 + 税	5袋	140
08090	3	¥ 300 + 税	5袋	140
08171	9	¥ 300 + 税	5袋	140
08172	6	¥ 300 + 税	5袋	140
08173	3	¥ 300 + 税	5袋	140
08175	7	¥ 300 + 税	5袋	140
08366	9	¥ 330 + 税	5袋	133
08367	6	¥ 330 + 税	5袋	133
08369	0	¥ 330 + 税	5袋	133
08371	3	¥ 330 + 税	5袋	133
08378	2	¥ 330 + 税	5袋	133
08379	9	¥ 330 + 税	5袋	133
08380	5	¥ 330 + 税	5袋	133
08404	8	¥ 100 + 税	10袋	142
26~				
品番	チェック デジット	価格	出荷 単位	ページ
26001	5	¥ 300 + 税	5袋	91



品番	チェック デジット	価格	出荷 単位	ページ
26003	9	¥ 300+税	5袋	91
26005	3	¥ 300+税	5袋	91
26007	7	¥ 300+税	5袋	91
26009	1	¥ 300+税	5袋	91
26011	4	¥ 300+税	5袋	91
26013	8	¥ 300+税	5袋	91
26015	2	¥ 300+税	5袋	91
26101	2	¥ 300+税	5袋	91
26103	6	¥ 300+税	5袋	91
26105	0	¥ 300+税	5袋	91
26107	4	¥ 300+税	5袋	91
26201	9	¥ 300+税	5袋	91
26203	3	¥ 300+税	5袋	91
26205	7	¥ 300+税	5袋	91
26207	1	¥ 300+税	5袋	91
26503	4	¥ 1,000+税	5袋	87
26504	1	¥ 4,500+税	1袋	87
<b>27~</b>				
品番	チェック デジット	価格	出荷 単位	ページ
27003	8	¥ 16,500+税	1袋	97
27040	3	¥ 1,100+税	5袋	134
27054	0	¥ 1,500+税	5袋	134
27055	7	¥ 6,600+税	1箱	134
27077	9	¥ 1,600+税	5袋	134
27078	6	¥ 6,600+税	1箱	134
27221	6	¥ 500+税	5袋	133
27222	3	¥ 500+税	5袋	133
27223	0	¥ 500+税	5袋	133
27224	7	¥ 500+税	5袋	133
27225	4	¥ 500+税	5袋	133
<b>28~</b>				
品番	チェック デジット	価格	出荷 単位	ページ
28003	7	¥ 11,000+税	1箱	99
28011	2	¥ 21,000+税	1箱	99
28015	0	¥ 23,000+税	1箱	99
28022	8	¥ 10,000+税	1箱	99
28023	5	¥ 10,000+税	1箱	99
28024	2	¥ 10,500+税	1箱	99
28036	5	¥ 11,700+税	1箱	100
28037	2	¥ 11,700+税	1箱	100
28039	6	¥ 11,700+税	1箱	100
28040	2	¥ 18,000+税	1箱	99
28091	4	¥ 3,600+税	1袋	99
28171	3	¥ 1,000+税	5袋	92
28172	0	¥ 4,200+税	1袋	92
28173	7	¥ 1,000+税	5袋	92
28174	4	¥ 4,200+税	1袋	92
28175	1	¥ 1,000+税	5袋	92
28176	8	¥ 4,200+税	1袋	92
28177	5	¥ 1,000+税	5袋	92
28178	2	¥ 4,200+税	1袋	92
28179	9	¥ 1,000+税	5袋	92
28180	5	¥ 4,200+税	1袋	92
28181	2	¥ 1,000+税	5袋	92
28182	9	¥ 4,200+税	1袋	92
28183	6	¥ 1,000+税	5袋	92
28184	3	¥ 4,200+税	1袋	92
28185	0	¥ 1,000+税	5袋	92

品番	チェック デジット	価格	出荷 単位	ページ
28186	7	¥ 4,200+税	1袋	92
28187	4	¥ 1,000+税	5袋	92
28188	1	¥ 4,200+税	1袋	92
28189	8	¥ 1,000+税	5袋	92
28190	4	¥ 4,200+税	1袋	92
28191	1	¥ 1,200+税	5袋	98
28192	8	¥ 5,000+税	1袋	98
28195	9	¥ 1,200+税	5袋	97
28196	6	¥ 5,000+税	1袋	97
28197	3	¥ 1,200+税	5袋	97
28198	0	¥ 5,000+税	1袋	97
28202	4	¥ 7,000+税	1袋	98
28204	8	¥ 1,200+税	5袋	98
28205	5	¥ 5,000+税	1袋	98
28208	6	¥ 7,000+税	1袋	98
28261	1	¥ 1,200+税	5袋	98
28262	8	¥ 5,000+税	1袋	98
28265	9	¥ 7,000+税	1袋	98
28268	0	¥ 7,000+税	1袋	98
28271	0	¥ 5,000+税	1袋	97
28273	4	¥ 5,000+税	1袋	98
28276	5	¥ 5,000+税	1袋	98
New 28290	1	¥ 1,540+税	5袋	30
New 28291	8	¥ 1,540+税	5袋	30
New 28292	5	¥ 1,540+税	5袋	30
New 28293	2	¥ 1,540+税	5袋	30
New 28295	6	¥ 1,540+税	5袋	31
28311	3	¥ 1,000+税	5袋	92
28312	0	¥ 4,200+税	1袋	92
28313	7	¥ 1,000+税	5袋	92
28314	4	¥ 4,200+税	1袋	92
28315	1	¥ 1,000+税	5袋	92
28316	8	¥ 4,200+税	1袋	92
28361	8	¥ 5,000+税	1袋	53
28362	5	¥ 5,000+税	1袋	54
28363	2	¥ 5,000+税	1袋	55
28364	9	¥ 5,000+税	1袋	55
28365	6	¥ 5,000+税	1袋	55
28366	3	¥ 5,000+税	1袋	55
28367	0	¥ 5,000+税	1袋	54
28368	7	¥ 5,000+税	1袋	56
28369	4	¥ 5,000+税	1袋	56
28370	0	¥ 5,000+税	1袋	55
28373	1	¥ 1,800+税	5袋	57
28374	8	¥ 8,500+税	1袋	57
28377	9	¥ 1,700+税	5袋	97
28378	6	¥ 7,000+税	1袋	97
28379	3	¥ 5,000+税	1袋	55
28381	6	¥ 1,200+税	5袋	53
28382	3	¥ 1,200+税	5袋	54
28383	0	¥ 1,200+税	5袋	55
28384	7	¥ 1,200+税	5袋	55
28385	4	¥ 1,200+税	5袋	55
28386	1	¥ 1,200+税	5袋	55
28387	8	¥ 1,200+税	5袋	54
28388	5	¥ 1,200+税	5袋	56
28389	2	¥ 1,200+税	5袋	56
28390	8	¥ 1,200+税	5袋	55

品番	チェック デジット	価格	出荷 単位	ページ
28391	5	¥ 1,600+税	5袋	59
28392	2	¥ 7,000+税	1袋	59
28394	6	¥ 1,200+税	5袋	56
28399	1	¥ 1,200+税	5袋	55
28408	0	¥ 1,000+税	5袋	69
28409	7	¥ 1,000+税	5袋	69
28410	3	¥ 1,000+税	5袋	70
28411	0	¥ 1,900+税	1袋	70
28412	7	¥ 1,000+税	5袋	69
28415	8	¥ 1,000+税	5袋	76
28416	5	¥ 4,500+税	1袋	76
28421	9	¥ 3,500+税	1袋	69
28422	6	¥ 4,200+税	1袋	69
28423	3	¥ 7,000+税	1袋	70
28424	0	¥ 8,000+税	1箱	70
28426	4	¥ 1,980+税	5袋	60
28427	1	¥ 16,500+税	1箱	60
28428	8	¥ 1,980+税	1袋	60
28430	1	¥ 1,980+税	1袋	59
28431	8	¥ 1,700+税	5袋	53
28432	5	¥ 7,000+税	1袋	53
28435	6	¥ 1,700+税	5袋	56
28436	3	¥ 7,000+税	1袋	56
28447	9	¥ 1,000+税	5袋	70
28455	4	¥ 4,200+税	1袋	73
28456	1	¥ 1,000+税	5袋	72
28461	5	¥ 1,000+税	5袋	71
28466	0	¥ 1,000+税	5袋	71
28491	2	¥ 1,000+税	5袋	89
28492	9	¥ 1,000+税	5袋	89
28493	6	¥ 1,000+税	5袋	89
28494	3	¥ 1,000+税	5袋	89
28497	4	¥ 1,000+税	5袋	89
28499	8	¥ 1,000+税	5袋	89
28641	1	¥ 22,800+税	1箱	53
28642	8	¥ 22,800+税	1箱	54
28643	5	¥ 22,800+税	1箱	55
28644	2	¥ 22,800+税	1箱	55
28645	9	¥ 22,800+税	1箱	55
28646	6	¥ 22,800+税	1箱	55
28647	3	¥ 22,800+税	1箱	54
28648	0	¥ 22,800+税	1箱	56
28649	7	¥ 22,800+税	1箱	56
28650	3	¥ 22,800+税	1箱	55
28659	6	¥ 22,800+税	1箱	55
28691	6	¥ 1,000+税	5袋	27
28692	3	¥ 4,000+税	1袋	27
28693	0	¥ 1,000+税	5袋	27
28719	7	¥ 19,000+税	1箱	69
28721	0	¥ 19,000+税	1箱	92
28722	7	¥ 19,000+税	1箱	92
28723	4	¥ 19,000+税	1箱	92
28724	1	¥ 19,000+税	1箱	92
28725	8	¥ 19,000+税	1箱	92
28726	5	¥ 19,000+税	1箱	92
28727	2	¥ 19,000+税	1箱	92
28728	9	¥ 19,000+税	1箱	92
28729	6	¥ 19,000+税	1箱	92

価格表示について／本カタログの表示価格は本体価格です。別途、消費税がかかります。

# 品 番 索 引

品番	チェック デジット	価格	出荷 単位	ページ
28730	2	¥ 19,000+税	1箱	92
28731	9	¥ 19,000+税	1箱	92
28732	6	¥ 19,000+税	1箱	92
28733	3	¥ 19,000+税	1箱	92
28761	6	¥ 22,800+税	1箱	98
28762	3	¥ 22,800+税	1箱	97
28763	0	¥ 22,800+税	1箱	97
28764	7	¥ 22,800+税	1箱	98
28765	4	¥ 22,800+税	1箱	98
28766	1	¥ 22,800+税	1箱	97
28767	8	¥ 7,000+税	1袋	68
28769	2	¥ 7,000+税	1袋	68
28770	8	¥ 7,000+税	1袋	68
28772	2	¥ 3,800+税	1袋	97
28777	7	¥ 1,600+税	5袋	68
28778	4	¥ 7,000+税	1袋	68
28783	8	¥ 1,400+税	5袋	58
28784	5	¥ 5,500+税	1袋	58
28787	6	¥ 1,600+税	5袋	68
28790	6	¥ 1,600+税	5袋	68
28791	3	¥ 1,760+税	5袋	31
28792	0	オープン価格	1袋	31
28793	7	¥ 1,760+税	5袋	31
28794	4	オープン価格	1袋	31
28795	1	¥ 1,980+税	5袋	29
28797	5	¥ 2,420+税	5袋	29
28799	9	¥ 1,000+税	5袋	29
28800	2	¥ 4,000+税	1袋	29
28801	リニューアルしました▶▶▶	32001		36
28802	リニューアルしました▶▶▶	32002		36
28803	リニューアルしました▶▶▶	32003		38
28808	リニューアルしました▶▶▶	29420		34
28809	リニューアルしました▶▶▶	29421		35
28812	5	¥ 1,100+税	5袋	35
28814	9	¥ 1,200+税	5袋	26
28839	2	¥ 1,430+税	5袋	36
28840	リニューアルしました▶▶▶	32040		38
28844	6	¥ 4,200+税	1袋	71
28856	9	¥ 500+税	5袋	24
28857	6	¥ 1,200+税	5袋	25
28858	3	¥ 5,000+税	1袋	25
28860	6	¥ 22,800+税	1箱	25
28865	1	¥ 500+税	5袋	73
28866	8	¥ 1,200+税	5袋	25
28867	5	¥ 5,000+税	1袋	25
28869	9	¥ 22,800+税	1箱	25
28873	6	¥ 1,540+税	5袋	35
28874	3	¥ 1,320+税	5袋	35
28875	0	¥ 1,320+税	5袋	35
28892	7	¥ 1,540+税	5袋	35
28893	4	¥ 1,540+税	5袋	35
28894	1	¥ 1,430+税	5袋	35
28907	8	¥ 1,200+税	5袋	23
28908	5	¥ 5,000+税	1袋	23
28910	8	¥ 22,800+税	1箱	23
28911	5	¥ 1,200+税	5袋	24
28912	2	¥ 5,000+税	1袋	24
28914	6	¥ 22,800+税	1箱	24

品番	チェック デジット	価格	出荷 単位	ページ
28915	3	¥ 1,200+税	5袋	24
28916	0	¥ 5,000+税	1袋	24
28918	4	¥ 22,800+税	1箱	24
28919	1	¥ 1,200+税	5袋	24
28920	7	¥ 5,000+税	1袋	24
28922	1	¥ 22,800+税	1箱	24
28923	8	¥ 1,200+税	5袋	25
28924	5	¥ 5,000+税	1袋	25
28926	9	¥ 22,800+税	1箱	25
28927	6	¥ 1,200+税	5袋	24
28928	3	¥ 5,000+税	1袋	24
28930	6	¥ 22,800+税	1箱	24
28931	3	¥ 1,200+税	5袋	25
28932	0	¥ 5,000+税	1袋	25
28934	4	¥ 22,800+税	1箱	25
28935	1	¥ 1,200+税	5袋	25
28936	8	¥ 5,000+税	1袋	25
28938	2	¥ 22,800+税	1箱	25
28939	9	¥ 1,200+税	5袋	24
28940	5	¥ 5,000+税	1袋	24
28942	9	¥ 22,800+税	1箱	24
28943	6	¥ 1,200+税	5袋	26
28944	3	¥ 5,000+税	1袋	26
28946	7	¥ 22,800+税	1箱	26
28947	4	¥ 1,200+税	5袋	25
28948	1	¥ 5,000+税	1袋	25
28950	4	¥ 22,800+税	1箱	25
28971	9	¥ 1,760+税	5袋	32
28972	6	¥ 1,760+税	5袋	32
28973	3	¥ 1,760+税	5袋	32
28974	0	¥ 1,760+税	5袋	32
28981	8	¥ 1,100+税	5袋	30
28982	5	¥ 1,100+税	5袋	30
28983	2	¥ 1,100+税	5袋	30
28984	9	¥ 1,100+税	5袋	30
<b>29~</b>				
品番	チェック デジット	価格	出荷 単位	ページ
29080	7	¥ 1,000+税	5袋	54
29090	6	¥ 1,000+税	5袋	24
29121	7	¥ 550+税	5袋	125
29122	4	¥ 2,200+税	1袋	125
29123	1	¥ 700+税	5袋	125
29124	8	¥ 2,800+税	1袋	125
29140	8	¥ 600+税	5袋	126
29141	5	¥ 550+税	5袋	125
29145	3	¥ 450+税	5袋	125
29146	0	¥ 1,800+税	1袋	125
29163	7	¥ 550+税	5袋	126
29164	4	¥ 2,200+税	1袋	126
29165	1	¥ 700+税	5袋	126
29166	8	¥ 2,800+税	1袋	126
29167	5	¥ 450+税	5袋	126
29168	2	¥ 1,800+税	1袋	126
29191	0	¥ 1,200+税	5袋	26
29192	7	¥ 5,000+税	1袋	26
29194	1	¥ 1,200+税	5袋	26
29195	8	¥ 5,000+税	1袋	26
29221	4	¥ 1,000+税	5袋	27

品番	チェック デジット	価格	出荷 単位	ページ
29223	8	¥ 1,000+税	5袋	28
29225	2	¥ 1,000+税	5袋	28
29227	6	¥ 1,000+税	5袋	27
29229	0	¥ 1,000+税	5袋	27
29231	3	¥ 1,000+税	5袋	27
29233	7	¥ 1,000+税	5袋	28
29235	1	¥ 1,000+税	5袋	27
29237	5	¥ 1,000+税	5袋	27
29243	6	¥ 1,000+税	5袋	28
29251	1	¥ 1,000+税	5袋	28
29253	5	¥ 1,000+税	5袋	28
29280	1	オープン価格	1袋	29
29281	8	¥ 1,320+税	5袋	29
29282	5	¥ 1,320+税	5袋	29
29283	2	¥ 1,320+税	5袋	33
29285	6	¥ 1,540+税	5袋	33
29287	0	¥ 1,320+税	5袋	33
29289	4	¥ 1,320+税	5袋	31
29293	1	¥ 1,540+税	5袋	32
29295	5	¥ 1,320+税	5袋	39
29296	2	¥ 700+税	5袋	39
29297	9	¥ 1,430+税	5袋	38
29298	6	¥ 700+税	5袋	38
29301	3	¥ 500+税	5袋	41
29302	0	¥ 500+税	5袋	42
29303	7	¥ 500+税	5袋	42
29305	1	¥ 500+税	5袋	50
29306	8	¥ 500+税	5袋	49
29307	5	¥ 500+税	5袋	49
29309	9	¥ 500+税	5袋	49
29315	0	¥ 500+税	5袋	49
29318	1	¥ 500+税	5袋	43
29320	4	¥ 500+税	5袋	52
29321	1	¥ 500+税	5袋	52
29322	8	¥ 500+税	5袋	52
29325	9	¥ 500+税	5袋	49
29330	3	¥ JAN+税	5袋	50
29331	0	¥ 500+税	5袋	50
29333	4	¥ 500+税	5袋	42
29334	1	¥ 500+税	5袋	41
29335	8	¥ 500+税	5袋	45
29336	5	¥ 500+税	5袋	45
29337	2	¥ 500+税	5袋	45
29338	9	¥ 500+税	5袋	45
29340	2	¥ 500+税	5袋	43
29347	1	¥ 500+税	5袋	45
29348	8	¥ 500+税	5袋	45
29354	9	¥ 400+税	5袋	43
29355	6	¥ 400+税	5袋	43
29356	3	¥ 500+税	5袋	45
29357	0	¥ 400+税	5袋	44
29358	7	¥ 450+税	5袋	46
29360	0	¥ 400+税	5袋	44
29382	2	¥ 500+税	5袋	42
29383	9	¥ 500+税	5袋	42
29385	3	¥ 500+税	5袋	51
29386	0	¥ 500+税	5袋	51
29388	4	¥ 500+税	5袋	42

掲載順序 商品番号順  
 New の商品は新商品です。  
 検索対象 全ての商品

閲覧可能  
な情報

品番、JANコード(チェックデジット)、  
価格、出荷単位、掲載ページ

4 9 0 6 1 8 6  
 国・標準メーカーコード

○ ○ ○ ○ ○  
  
 エーワン商品番号 チェックデジット

JANコードは左記の番号の  
組み合わせです。



品番	チェック デジット	価格	出荷 単位	ページ
29389	1	¥ 500+税	5袋	43
29394	5	¥ 500+税	5袋	42
29396	9	¥ 500+税	5袋	51
29412	6	¥ 600+税	5袋	34
29418	8	¥ 400+税	5袋	33
29420	1	オープン価格	5袋	34
29421	8	オープン価格	5袋	35
29423	2	¥ 560+税	5袋	34
29424	9	¥ 480+税	5袋	34
29425	6	¥ 480+税	5袋	34
29426	3	¥ 560+税	5袋	34
29427	0	¥ 560+税	5袋	34
29428	7	¥ 520+税	5袋	33
29429	4	¥ 1,430+税	5袋	36
29430	0	¥ 700+税	5袋	34
29441	6	¥ 1,700+税	5袋	31
29442	3	¥ 1,700+税	5袋	31
29444	7	¥ 1,700+税	5袋	31
29451	5	¥ 1,600+税	5袋	32
29452	2	¥ 1,600+税	5袋	32
29454	6	¥ 1,600+税	5袋	32
29461	4	¥ 1,980+税	1袋	60
29462	1	¥ 1,980+税	1袋	60
29464	5	¥ 1,980+税	1袋	60
New 29491	1	¥ 2,200+税	1袋	61
New 29492	8	¥ 2,200+税	1袋	61
New 29493	5	¥ 2,200+税	1袋	61
29531	4	¥ 1,000+税	5袋	41
29532	1	¥ 1,000+税	5袋	41
29541	3	¥ 600+税	5袋	46
29542	0	¥ 600+税	5袋	46
29543	7	¥ 600+税	5袋	46
29544	4	¥ 600+税	5袋	46
29545	1	¥ 600+税	5袋	46
29546	8	¥ 550+税	5袋	47
29602	1	¥ 500+税	5袋	50
29603	8	¥ 500+税	5袋	50
29604	5	¥ 500+税	5袋	50
29612	0	¥ 500+税	5袋	51
29614	4	¥ 500+税	5袋	51
29621	2	¥ 280+税	5袋	128
29622	9	¥ 280+税	5袋	128
29623	6	¥ 280+税	5袋	128
29624	3	¥ 280+税	5袋	128
29625	0	¥ 280+税	5袋	128
29626	7	¥ 280+税	5袋	128
29627	4	¥ 280+税	5袋	128
29628	1	¥ 280+税	5袋	128
29629	8	¥ 280+税	5袋	128
29631	1	¥ 270+税	5袋	130
29632	8	¥ 270+税	5袋	130
29633	5	¥ 270+税	5袋	130
29634	2	¥ 270+税	5袋	130
29635	9	¥ 270+税	5袋	130
29636	6	¥ 270+税	5袋	130
29637	3	¥ 270+税	5袋	130
29638	0	¥ 270+税	5袋	130
29639	7	¥ 270+税	5袋	130

品番	チェック デジット	価格	出荷 単位	ページ
29640	3	¥ 270+税	5袋	130
29641	0	¥ 270+税	5袋	130
29651	9	¥ 280+税	5袋	131
29657	1	¥ 280+税	5袋	131
29659	5	¥ 280+税	5袋	131
New 29662	5	¥ 350+税	5袋	129
New 29663	2	¥ 350+税	5袋	129
New 29668	7	¥ 350+税	5袋	129
New 29669	4	¥ 350+税	5袋	129
30~				
品番	チェック デジット	価格	出荷 単位	ページ
30201	2	¥ 600+税	5袋	123
30202	9	¥ 600+税	5袋	123
30203	6	¥ 600+税	5袋	123
30208	1	¥ 600+税	5袋	123
30501	3	¥ 900+税	5袋	40
30503	7	¥ 900+税	5袋	40
30505	1	¥ 1,100+税	5袋	40
31~				
品番	チェック デジット	価格	出荷 単位	ページ
31023	9	¥ 2,000+税	1袋	64
31024	6	¥ 2,000+税	1袋	65
31030	7	¥ 2,000+税	1袋	64
31031	4	¥ 1,870+税	1袋	62
31032	1	¥ 1,870+税	1袋	64
31033	8	¥ 1,870+税	1袋	62
31034	5	¥ 1,800+税	1袋	63
31035	2	¥ 2,420+税	1袋	65
31036	9	¥ 1,700+税	1袋	64
31037	6	¥ 1,760+税	1袋	66
31038	3	¥ 2,420+税	1袋	65
31039	0	¥ 1,870+税	1袋	67
31040	6	¥ 2,000+税	1袋	63
31041	3	¥ 1,320+税	1袋	66
31042	0	¥ 1,320+税	1袋	66
31043	7	¥ 1,500+税	1袋	64
31044	4	¥ 1,800+税	1袋	63
31045	1	¥ 1,700+税	1袋	64
31046	8	¥ 2,000+税	1袋	64
31047	5	オープン価格	1袋	62
31048	2	オープン価格	1袋	64
31049	9	オープン価格	1袋	66
31050	5	¥ 2,340+税	1袋	66
31052	9	¥ 1,540+税	1袋	65
31054	3	¥ 1,540+税	1袋	65
31056	7	¥ 1,540+税	1袋	65
31057	4	¥ 1,540+税	1袋	65
31058	1	¥ 1,540+税	1袋	65
31059	8	¥ 1,540+税	1袋	66
31060	4	¥ 1,540+税	1袋	66
31061	1	¥ 1,100+税	1袋	62
31062	8	¥ 1,100+税	1袋	62
31063	5	¥ 1,100+税	1袋	62
31064	2	¥ 1,100+税	1袋	62
31065	9	¥ 1,100+税	1袋	62
31066	6	¥ 1,100+税	1袋	62
31067	3	¥ 1,100+税	1袋	63
31068	0	¥ 1,100+税	1袋	63

品番	チェック デジット	価格	出荷 単位	ページ
31069	7	¥ 1,100+税	1袋	62
31070	3	¥ 1,100+税	1袋	63
31071	0	¥ 1,100+税	1袋	63
31072	7	¥ 1,100+税	1袋	63
31073	4	¥ 1,100+税	1袋	63
31074	1	¥ 1,100+税	1袋	63
31075	8	¥ 1,540+税	1袋	65
31076	5	¥ 1,100+税	1袋	64
31077	2	¥ 1,100+税	1袋	64
31081	9	¥ 1,650+税	1袋	37
31082	6	¥ 1,650+税	1袋	37
31083	3	¥ 1,650+税	1袋	37
31084	0	¥ 1,650+税	1袋	37
31085	7	¥ 1,650+税	1袋	37
31086	4	¥ 1,650+税	1袋	37
31087	1	¥ 1,650+税	1袋	37
31088	8	¥ 1,650+税	1袋	37
31089	5	¥ 1,900+税	1袋	64
31090	1	¥ 1,900+税	1袋	64
31131	1	¥ 1,200+税	5袋	54
31133	5	¥ 1,200+税	5袋	54
31145	8	¥ 1,200+税	5袋	56
31146	5	¥ 5,000+税	1袋	56
31147	2	¥ 22,800+税	1箱	56
31148	9	¥ 1,200+税	5袋	56
31149	6	¥ 5,000+税	1袋	56
31150	2	¥ 22,800+税	1箱	56
31151	9	オープン価格	1箱	69
31152	6	オープン価格	1箱	92
31153	3	オープン価格	1箱	92
31154	0	オープン価格	1箱	92
31155	7	オープン価格	1箱	92
31161	8	オープン価格	1箱	54
31162	5	オープン価格	1箱	55
31163	2	オープン価格	1箱	55
31164	9	オープン価格	1箱	54
31165	6	オープン価格	1箱	56
31171	7	¥ 700+税	5袋	79
31172	4	¥ 5,000+税	1袋	79
31175	5	¥ 5,000+税	1袋	78
31176	2	¥ 700+税	5袋	79
31177	9	¥ 700+税	5袋	79
31178	6	¥ 700+税	5袋	79
31179	3	¥ 700+税	5袋	78
31181	6	¥ 2,200+税	1袋	67
31182	3	¥ 2,200+税	1袋	67
31250	9	¥ 5,000+税	1袋	77
31251	6	¥ 700+税	5袋	77
31252	3	¥ 5,000+税	1袋	79
31253	0	¥ 700+税	5袋	77
31254	7	¥ 5,000+税	1袋	77
31255	4	¥ 700+税	5袋	77
31256	1	¥ 5,000+税	1袋	77
31257	8	¥ 700+税	5袋	78
31258	5	¥ 5,000+税	1袋	78
31259	2	¥ 5,000+税	1袋	79
31260	8	¥ 5,000+税	1袋	79
31262	2	¥ 5,000+税	1袋	79

価格表示について/本カタログの表示価格は本体価格です。別途、消費税がかかります。

# 品番索引

品番	チェック デジット	価格	出荷 単位	ページ
31264	6	¥ 700+税	5袋	77
31265	3	¥ 5,000+税	1袋	77
31266	0	¥ 700+税	5袋	77
31267	7	¥ 5,000+税	1袋	77
31268	4	¥ 700+税	5袋	79
31269	1	¥ 700+税	5袋	79
31270	7	¥ 700+税	5袋	79
31271	4	¥ 700+税	5袋	77
31272	1	¥ 700+税	5袋	77
31273	8	¥ 700+税	5袋	78
31274	5	¥ 700+税	5袋	78
31275	2	¥ 700+税	5袋	78
31276	9	¥ 700+税	5袋	78
31277	6	¥ 700+税	5袋	79
31278	3	¥ 700+税	5袋	79
31281	3	¥ 1,000+税	5袋	84
31282	0	¥ 7,500+税	1袋	84
31283	7	¥ 700+税	5袋	77
31284	4	¥ 5,000+税	1袋	77
31285	1	¥ 700+税	5袋	78
31286	8	¥ 5,000+税	1袋	78
31287	5	¥ 700+税	5袋	78
31288	2	¥ 5,000+税	1袋	78
31289	9	¥ 700+税	5袋	78
31290	5	¥ 5,000+税	1袋	78
31291	2	¥ 1,000+税	5袋	82
31293	6	¥ 1,000+税	5袋	82
31312	4	¥ 4,200+税	1袋	85
31314	8	¥ 4,200+税	1袋	85
31316	2	¥ 4,200+税	1袋	85
31318	6	¥ 4,200+税	1袋	85
31320	9	¥ 4,200+税	1袋	86
31331	5	¥ 1,000+税	5袋	85
31332	2	¥ 4,200+税	1袋	85
31333	9	¥ 1,000+税	5袋	85
31334	6	¥ 4,200+税	1袋	85
31335	3	¥ 1,000+税	5袋	85
31336	0	¥ 4,200+税	1袋	85
31337	7	¥ 1,000+税	5袋	86
31338	4	¥ 4,200+税	1袋	86
31339	1	¥ 1,000+税	5袋	85
31340	7	¥ 4,200+税	1袋	85
31342	1	¥ 4,200+税	1袋	86
31350	6	¥ 4,200+税	1袋	86
31351	3	¥ 12,000+税	1箱	85
31352	0	¥ 12,000+税	1箱	85
31353	7	¥ 12,000+税	1箱	85
31354	4	¥ 12,000+税	1箱	86
31355	1	¥ 12,000+税	1箱	85
31356	8	¥ 1,000+税	5袋	86
31358	2	¥ 1,000+税	5袋	86
31361	2	¥ 5,000+税	1袋	58
31362	9	¥ 5,000+税	1袋	58
31364	3	¥ 5,000+税	1袋	58
31365	0	¥ 5,000+税	1袋	58
31367	4	¥ 5,000+税	1袋	58
31371	1	¥ 1,600+税	5袋	59
31373	5	¥ 1,600+税	5袋	59

品番	チェック デジット	価格	出荷 単位	ページ
31375	9	¥ 1,600+税	5袋	59
31377	3	¥ 1,600+税	5袋	59
31381	0	¥ 1,200+税	5袋	58
31382	7	¥ 1,200+税	5袋	58
31384	1	¥ 1,200+税	5袋	58
31385	8	¥ 1,200+税	5袋	58
31387	2	¥ 1,200+税	5袋	58
31421	3	¥ 1,000+税	1袋	74
31423	7	¥ 1,000+税	1袋	74
31425	1	¥ 1,000+税	1袋	75
31427	5	¥ 1,000+税	1袋	75
31481	7	¥ 1,000+税	1袋	75
31483	1	¥ 1,000+税	1袋	75
31491	6	¥ 1,000+税	5袋	75
31504	3	¥ 4,200+税	1袋	71
31507	4	¥ 500+税	5袋	71
31508	1	¥ 4,200+税	1袋	71
31509	8	¥ 500+税	5袋	72
31510	4	¥ 4,200+税	1袋	72
31511	1	¥ 500+税	5袋	72
31512	8	¥ 4,200+税	1袋	72
31513	5	¥ 500+税	5袋	71
31514	2	¥ 4,200+税	1袋	71
31516	6	¥ 4,200+税	1袋	73
31521	0	¥ 400+税	5袋	87
31532	6	¥ 4,200+税	1袋	70
31534	0	¥ 4,200+税	1袋	71
31536	4	¥ 4,200+税	1袋	72
31538	8	¥ 4,200+税	1袋	72
31540	1	¥ 4,200+税	1袋	72
31542	5	¥ 4,200+税	1袋	70
31543	2	¥ 19,000+税	1箱	70
31545	6	¥ 4,200+税	1袋	70
31546	3	¥ 19,000+税	1箱	70
31551	7	¥ 1,000+税	1袋	72
31553	1	¥ 1,000+税	1袋	73
31555	5	¥ 1,000+税	1袋	73
31561	6	¥ 1,000+税	5袋	84
31563	0	¥ 1,000+税	5袋	84
31565	4	¥ 1,000+税	5袋	84
31567	8	¥ 1,000+税	5袋	84
31569	2	¥ 1,000+税	5袋	84
31571	5	¥ 1,000+税	5袋	84
31573	9	¥ 1,000+税	5袋	84
31575	3	¥ 1,000+税	5袋	84
31577	7	¥ 1,000+税	5袋	84
31581	4	¥ 1,980+税	5袋	60
31582	1	¥ 1,980+税	5袋	60
31583	8	¥ 1,980+税	5袋	60
31584	5	¥ 1,980+税	5袋	60
31642	2	¥ 22,800+税	1箱	58
31647	7	¥ 22,800+税	1箱	58
31659	0	¥ 1,100+税	5袋	83
31660	6	¥ 4,200+税	1袋	83
31661	3	¥ 1,100+税	5袋	83
31663	7	¥ 1,100+税	5袋	83
31665	1	¥ 1,100+税	5袋	83
31667	5	¥ 1,100+税	5袋	83

品番	チェック デジット	価格	出荷 単位	ページ
31669	9	¥ 1,100+税	5袋	83
31671	2	¥ 1,100+税	5袋	83
31673	6	¥ 1,100+税	5袋	83
31675	0	¥ 1,100+税	5袋	83
31677	4	¥ 1,100+税	5袋	83
31741	2	¥ 1,000+税	5袋	90
31743	6	¥ 1,000+税	5袋	90
31745	0	¥ 1,000+税	5袋	90
31747	4	¥ 1,000+税	5袋	90
31749	8	¥ 1,000+税	5袋	90
<b>32~</b>				
品番	チェック デジット	価格	出荷 単位	ページ
32001	6	オープン価格	1袋	36
32002	3	オープン価格	1袋	36
32003	0	オープン価格	1袋	38
32004	7	オープン価格	1袋	36
32005	4	オープン価格	1袋	36
32006	1	オープン価格	1袋	36
32008	5	オープン価格	1袋	38
32011	5	オープン価格	1袋	36
32012	2	オープン価格	1袋	36
32014	6	オープン価格	1袋	36
32040	5	オープン価格	5袋	38
<b>New</b> 32801	2	¥ 7,000+税	1袋	61
<b>New</b> 32802	9	¥ 7,000+税	1袋	61
<b>New</b> 32804	3	¥ 7,000+税	1袋	61
<b>New</b> 32901	9	¥ 2,200+税	1袋	61
<b>New</b> 32902	6	¥ 2,200+税	1袋	61
<b>New</b> 32904	0	¥ 2,200+税	1袋	61
<b>33~</b>				
品番	チェック デジット	価格	出荷 単位	ページ
33502	7	¥ 900+税	5袋	40
33531	7	¥ 500+税	5袋	40
33532	4	¥ 500+税	5袋	47
33533	1	¥ 500+税	5袋	47
33535	5	¥ 500+税	5袋	47
33537	9	¥ 500+税	5袋	47
33540	9	¥ 500+税	5袋	48
33541	6	¥ 500+税	5袋	48
33542	3	¥ 500+税	5袋	48
33602	4	¥ 1,300+税	5袋	40
33631	4	¥ 600+税	5袋	40
33632	1	¥ 600+税	5袋	48
33635	2	¥ 600+税	5袋	48
33637	6	¥ 600+税	5袋	48
<b>35~</b>				
品番	チェック デジット	価格	出荷 単位	ページ
35041	9	¥ 1,000+税	5袋	132
35045	7	¥ 1,200+税	5袋	132
<b>51~</b>				
品番	チェック デジット	価格	出荷 単位	ページ
51002	8	¥ 500+税	5袋	104
51003	5	¥ 4,000+税	1袋	104
51004	2	¥ 18,000+税	1箱	104
51017	2	¥ 400+税	5袋	104
51018	9	¥ 3,400+税	1袋	104
51019	6	¥ 400+税	5袋	105
51020	2	¥ 3,400+税	1袋	105

掲載順序 商品番号順  
 検索対象 **New** の商品は新商品です。  
 全ての商品

閲覧可能  
 な情報

品番、JANコード(チェックデジット)、  
 価格、出荷単位、掲載ページ

4 9 0 6 1 8 6  
 国・標準メーカーコード

○ ○ ○ ○ ○ □  
 エーワン商品番号 チェックデジット

JANコードは左記の番号の  
 組み合わせです。



品番	チェック デジット	価格	出荷 単位	ページ
51027	1	¥ 550+税	5袋	107
51028	8	¥ 550+税	5袋	107
51029	5	¥ 550+税	5袋	107
51030	1	¥ 550+税	5袋	107
51033	2	¥ 500+税	5袋	105
51034	9	¥ 4,000+税	1袋	105
51041	7	¥ 1,000+税	5袋	106
51042	4	¥ 4,500+税	1袋	106
51047	リニューアルしました▶▶▶	51229		106
51048	リニューアルしました▶▶▶	51230		106
51061	5	¥ 600+税	5袋	108
51063	9	¥ 600+税	5袋	108
51069	1	¥ 500+税	5袋	118
51071	4	¥ 600+税	5袋	107
51072	1	¥ 600+税	5袋	107
51075	2	¥ 600+税	5袋	107
51077	6	¥ 500+税	5袋	110
51078	3	¥ 4,000+税	1袋	110
51079	0	¥ 500+税	5袋	110
51080	6	¥ 4,000+税	1袋	110
51083	7	¥ 500+税	5袋	118
51091	2	¥ 600+税	5袋	108
51093	6	¥ 600+税	5袋	108
51102	5	¥ 500+税	5袋	123
51103	2	¥ 600+税	5袋	123
51112	4	¥ 1,320+税	5袋	39
51113	1	¥ 600+税	5袋	39
51116	2	¥ 500+税	5袋	123
51117	9	¥ 500+税	5袋	123
51125	4	¥ 500+税	5袋	41
51126	1	¥ 400+税	5袋	41
51129	2	¥ 600+税	5袋	105
51130	8	¥ 4,800+税	1袋	105
51131	5	¥ 600+税	5袋	104
51132	2	¥ 4,800+税	1袋	104
51134	6	¥ 4,800+税	1袋	122
51135	3	¥ 600+税	5袋	122
51137	7	¥ 600+税	5袋	122
51139	1	¥ 600+税	5袋	120
51141	4	¥ 600+税	5袋	122
51151	3	¥ 600+税	5袋	110
51157	5	¥ 550+税	5袋	126
51158	2	¥ 700+税	5袋	126
51160	5	¥ 500+税	5袋	126
51161	2	¥ 500+税	5袋	118
51163	6	¥ 500+税	5袋	118
51164	3	¥ 550+税	5袋	118
51165	0	¥ 500+税	5袋	118
51166	7	¥ 4,000+税	1袋	118
51168	1	¥ 4,400+税	1袋	118
51181	0	¥ 1,000+税	5袋	109
51183	4	¥ 7,500+税	1袋	109
51188	9	¥ 1,000+税	5袋	109
51189	6	¥ 1,000+税	5袋	108
51191	9	¥ 21,600+税	1箱	104
51195	7	¥ 600+税	5袋	108
51196	4	¥ 600+税	5袋	108
51198	8	¥ 600+税	5袋	108

品番	チェック デジット	価格	出荷 単位	ページ
51207	7	¥ 1,320+税	5袋	39
51209	1	¥ 600+税	5袋	39
51215	2	¥ 500+税	5袋	118
51216	9	¥ 4,000+税	1袋	118
51217	6	¥ 1,200+税	1袋	126
51218	3	¥ 1,600+税	1袋	126
51220	6	¥ 1,100+税	1袋	126
51229	9	¥ 1,000+税	5袋	106
51230	5	¥ 4,000+税	1袋	106
51261	9	¥ 700+税	5袋	104
51262	6	¥ 5,600+税	1袋	104
51266	4	¥ 3,800+税	1袋	118
51267	1	¥ 700+税	5袋	106
51268	8	¥ 5,600+税	1袋	106
51271	リニューアルしました▶▶▶	52271		106
51272	リニューアルしました▶▶▶	52272		106
51275	6	¥ 550+税	5袋	104
51276	3	¥ 4,400+税	1袋	104
51279	4	¥ 550+税	5袋	105
51280	0	¥ 4,400+税	1袋	105
51281	7	¥ 600+税	5袋	104
51282	4	¥ 4,800+税	1袋	104
51287	9	¥ 700+税	5袋	105
51288	6	¥ 5,600+税	1袋	105
51291	6	¥ 800+税	5袋	104
51292	3	¥ 6,400+税	1袋	104
51295	4	¥ 800+税	5袋	105
51296	1	¥ 6,400+税	1袋	105
51299	2	¥ 800+税	5袋	106
51305	0	¥ 1,200+税	5袋	109
51306	7	¥ 1,200+税	5袋	109
51335	7	¥ 500+税	5袋	104
51336	4	¥ 4,000+税	1袋	104
51337	1	¥ 500+税	5袋	105
51338	8	¥ 4,000+税	1袋	105
51368	5	¥ 2,000+税	1袋	104
51369	2	¥ 4,000+税	1袋	104
51370	8	¥ 18,000+税	1箱	104
51401	9	¥ 600+税	5袋	116
51402	6	¥ 4,800+税	1袋	116
51405	7	¥ 600+税	5袋	116
51411	8	¥ 700+税	5袋	117
51412	5	¥ 5,600+税	1袋	117
51415	6	¥ 700+税	5袋	117
51421	7	¥ 700+税	5袋	116
51422	4	¥ 5,600+税	1袋	116
51431	6	¥ 600+税	5袋	116
51432	3	¥ 4,800+税	1袋	116
51433	0	¥ 700+税	5袋	116
51434	7	¥ 5,600+税	1袋	116
51445	3	¥ 750+税	5袋	120
51446	0	¥ 750+税	5袋	120
51447	7	¥ 750+税	5袋	120
51460	6	¥ 500+税	5袋	116
51462	0	¥ 4,000+税	1袋	116
51463	7	¥ 500+税	5袋	116
51464	4	¥ 4,000+税	1袋	116
51467	5	¥ 500+税	5袋	121

品番	チェック デジット	価格	出荷 単位	ページ
51468	2	¥ 500+税	5袋	121
51469	9	¥ 500+税	5袋	121
51471	2	¥ 500+税	5袋	120
51472	9	¥ 500+税	5袋	120
51473	6	¥ 500+税	5袋	120
51474	3	¥ 500+税	5袋	120
51475	0	¥ 500+税	5袋	120
51476	7	¥ 500+税	5袋	120
51477	4	¥ 500+税	5袋	120
51478	1	¥ 500+税	5袋	120
51479	8	¥ 500+税	5袋	120
51481	1	¥ 550+税	5袋	114
51482	8	¥ 4,400+税	1袋	114
51485	9	¥ 1,200+税	1袋	114
51491	0	¥ 550+税	5袋	114
51492	7	¥ 2,200+税	1袋	114
51493	4	¥ 11,500+税	1箱	114
51553	5	¥ 550+税	5袋	122
51555	9	¥ 550+税	5袋	122
51557	3	¥ 550+税	5袋	122
51559	7	¥ 550+税	5袋	122
51571	9	¥ 500+税	5袋	124
51572	6	¥ 550+税	5袋	124
51574	0	¥ 550+税	5袋	124
51591	7	¥ 700+税	5袋	124
51592	4	¥ 700+税	5袋	124
51594	8	¥ 700+税	5袋	124
51601	3	¥ 650+税	5袋	111
51602	0	¥ 2,400+税	1袋	111
51604	4	¥ 750+税	5袋	111
51605	1	¥ 2,800+税	1袋	111
51611	2	¥ 600+税	5袋	112
51612	9	¥ 2,400+税	1袋	112
51614	3	¥ 700+税	5袋	112
51615	0	¥ 2,800+税	1袋	112
51621	1	¥ 650+税	5袋	112
51624	2	¥ 750+税	5袋	112
51631	0	¥ 700+税	5袋	113
51632	7	¥ 1,000+税	5袋	113
51642	6	¥ 1,200+税	5袋	113
51651	8	¥ 550+税	5袋	111
51652	5	¥ 2,200+税	1袋	111
New 51660	0	¥ 650+税	5袋	119
New 51661	7	¥ 5,200+税	1袋	119
New 51662	4	¥ 650+税	5袋	119
New 51663	1	¥ 5,200+税	1袋	119
New 51664	8	¥ 650+税	5袋	119
New 51665	5	¥ 5,200+税	1袋	119
51671	6	¥ 550+税	5袋	111
51672	3	¥ 2,200+税	1袋	111
51674	7	¥ 600+税	5袋	111
51675	4	¥ 2,400+税	1袋	111
51677	8	¥ 650+税	5袋	111
51678	5	¥ 2,600+税	1袋	111
51681	5	¥ 500+税	5袋	112
51682	2	¥ 2,000+税	1袋	112
51691	4	¥ 550+税	5袋	112
51751	5	¥ 500+税	1袋	119

価格表示について/本カタログの表示価格は本体価格です。別途、消費税がかかります。

# 品番索引

品番	チェック デジット	価格	出荷 単位	ページ
51801	7	¥ 650+税	5袋	114
51802	4	¥ 2,400+税	1袋	114
51805	5	¥ 1,400+税	1袋	114
51811	6	¥ 750+税	5袋	114
51812	3	¥ 2,800+税	1袋	114
51815	4	¥ 1,600+税	1袋	114
51821	5	¥ 650+税	5袋	115
51822	2	¥ 2,400+税	1袋	115
51825	3	¥ 650+税	5袋	115
51831	4	¥ 750+税	5袋	115
51832	1	¥ 2,800+税	1袋	115
51835	2	¥ 750+税	5袋	115
51836	9	¥ 2,800+税	1袋	115
51837	6	¥ 1,600+税	1袋	115
51852	9	¥ 2,200+税	1袋	114
51853	6	¥ 11,500+税	1箱	114
51861	1	¥ 650+税	5袋	114
51862	8	¥ 2,600+税	1袋	114
51863	5	¥ 13,500+税	1箱	114
51865	9	¥ 1,400+税	1袋	114
51866	6	¥ 5,200+税	1袋	114
51871	0	¥ 550+税	5袋	115
51872	7	¥ 2,200+税	1袋	115
51873	4	¥ 11,500+税	1箱	115
51875	8	¥ 1,200+税	1袋	115
51876	5	¥ 4,400+税	1袋	115
51891	8	¥ 600+税	5袋	114
51892	5	¥ 2,400+税	1袋	114
51893	2	¥ 12,500+税	1箱	114
51895	6	¥ 1,300+税	1袋	114
51970	0	¥ 1,200+税	1袋	67
51975	5	¥ 980+税	5袋	121
51976	2	¥ 1,000+税	5袋	117
51977	9	¥ 1,000+税	5袋	117
<b>52~</b>				
品番	チェック デジット	価格	出荷 単位	ページ
New 52102	4	¥ 2,420+税	1袋	39
New 52103	1	¥ 930+税	1袋	39
New 52112	3	¥ 4,150+税	1袋	39
New 52113	0	¥ 1,620+税	1袋	39
New 52207	6	¥ 2,420+税	1袋	39
New 52209	0	¥ 930+税	1袋	39
New 52271	7	¥ 1,000+税	5袋	106
New 52272	4	¥ 5,600+税	1袋	106
<b>60~</b>				
品番	チェック デジット	価格	出荷 単位	ページ
60201	3	¥ 1,200+税	5袋	23
60202	0	¥ 1,200+税	5袋	23
60204	4	¥ 1,200+税	5袋	23
60206	8	¥ 1,200+税	5袋	23
60208	2	¥ 1,200+税	5袋	24
60214	3	¥ 1,200+税	5袋	24
60220	4	¥ 1,200+税	5袋	25
60227	3	¥ 1,200+税	5袋	26
60236	5	¥ 1,200+税	5袋	26
60265	5	¥ 1,200+税	5袋	26
60292	1	¥ 650+税	5袋	26
60295	2	¥ 650+税	5袋	26

品番	チェック デジット	価格	出荷 単位	ページ
60424	6	¥ 1,200+税	5袋	25
<b>61~</b>				
品番	チェック デジット	価格	出荷 単位	ページ
61201	2	¥ 5,000+税	1袋	23
61204	3	¥ 5,000+税	1袋	23
61208	1	¥ 5,000+税	1袋	24
61227	2	¥ 5,000+税	1袋	26
61236	4	¥ 5,000+税	1袋	26
61265	4	¥ 5,000+税	1袋	26
61295	1	¥ 5,000+税	1袋	26
61424	5	¥ 5,000+税	1袋	25
<b>63~</b>				
品番	チェック デジット	価格	出荷 単位	ページ
63125	9	¥ 1,000+税	5袋	28
63150	1	¥ 1,000+税	5袋	28
63200	3	¥ 1,000+税	5袋	29
63295	9	¥ 1,000+税	5袋	28
<b>65~</b>				
品番	チェック デジット	価格	出荷 単位	ページ
65125	7	¥ 650+税	5袋	57
65150	9	¥ 650+税	5袋	57
65200	1	¥ 650+税	5袋	57
65201	8	¥ 1,200+税	5袋	53
65202	5	¥ 1,200+税	5袋	53
65204	9	¥ 1,200+税	5袋	53
65206	3	¥ 1,200+税	5袋	54
65208	7	¥ 1,200+税	5袋	54
65214	8	¥ 1,200+税	5袋	54
65220	9	¥ 1,200+税	5袋	55
65227	8	¥ 1,200+税	5袋	56
65236	0	¥ 1,200+税	5袋	56
65265	0	¥ 1,200+税	5袋	56
65292	6	¥ 650+税	5袋	57
65295	7	¥ 650+税	5袋	57
65312	1	¥ 1,200+税	5袋	54
65424	1	¥ 1,200+税	5袋	55
<b>66~</b>				
品番	チェック デジット	価格	出荷 単位	ページ
66201	7	¥ 5,000+税	1袋	53
66202	4	¥ 5,000+税	1袋	53
66204	8	¥ 5,000+税	1袋	53
66206	2	¥ 5,000+税	1袋	54
66208	6	¥ 5,000+税	1袋	54
66214	7	¥ 5,000+税	1袋	54
66220	8	¥ 5,000+税	1袋	55
66227	7	¥ 5,000+税	1袋	56
66236	9	¥ 5,000+税	1袋	56
66265	9	¥ 5,000+税	1袋	56
66292	5	¥ 5,000+税	1袋	57
66295	6	¥ 5,000+税	1袋	57
66312	0	¥ 5,000+税	1袋	54
66424	0	¥ 5,000+税	1袋	55
<b>72~</b>				
品番	チェック デジット	価格	出荷 単位	ページ
New 72110	3	¥ 1,000+税	5袋	71
72125	7	¥ 500+税	5袋	74
72150	9	¥ 500+税	5袋	74
72200	1	¥ 500+税	5袋	74

品番	チェック デジット	価格	出荷 単位	ページ
72201	8	¥ 1,000+税	5袋	69
72202	5	¥ 1,000+税	5袋	70
72204	9	¥ 1,000+税	5袋	70
72206	3	¥ 1,000+税	5袋	70
72208	7	¥ 1,000+税	5袋	70
72210	0	¥ 1,000+税	5袋	70
72212	4	¥ 1,000+税	5袋	71
72214	8	¥ 1,000+税	5袋	71
72218	6	¥ 1,000+税	5袋	71
72220	9	¥ 1,000+税	5袋	71
72221	6	¥ 1,000+税	5袋	72
72224	7	¥ 1,000+税	5袋	72
72227	8	¥ 1,000+税	5袋	73
72230	8	¥ 1,000+税	5袋	73
72236	0	¥ 1,000+税	5袋	73
72244	5	¥ 1,000+税	5袋	73
72265	0	¥ 1,000+税	5袋	73
72284	1	¥ 500+税	5袋	74
72292	6	¥ 500+税	5袋	74
72295	7	¥ 500+税	5袋	74
72301	5	¥ 1,000+税	5袋	69
72308	4	¥ 1,000+税	5袋	70
72312	1	¥ 1,000+税	5袋	71
72318	3	¥ 1,000+税	5袋	71
72321	3	¥ 1,000+税	5袋	72
72324	4	¥ 1,000+税	5袋	72
72421	0	¥ 1,000+税	5袋	72
72424	1	¥ 1,000+税	5袋	72
72524	8	¥ 1,000+税	5袋	72
<b>73~</b>				
品番	チェック デジット	価格	出荷 単位	ページ
73125	6	¥ 4,200+税	1袋	74
73150	8	¥ 4,200+税	1袋	74
73200	0	¥ 4,200+税	1袋	74
73201	7	¥ 4,200+税	1袋	69
73206	2	¥ 4,200+税	1袋	70
73208	6	¥ 4,200+税	1袋	70
73214	7	¥ 4,200+税	1袋	71
73220	8	¥ 4,200+税	1袋	71
73227	7	¥ 4,200+税	1袋	73
73236	9	¥ 4,200+税	1袋	73
73265	9	¥ 4,200+税	1袋	73
73284	0	¥ 4,200+税	1袋	74
73292	5	¥ 4,200+税	1袋	74
73295	6	¥ 4,200+税	1袋	74
73301	4	¥ 4,200+税	1袋	69
73308	3	¥ 4,200+税	1袋	70
73424	0	¥ 4,200+税	1袋	72
73524	7	¥ 4,200+税	1袋	72
<b>75~</b>				
品番	チェック デジット	価格	出荷 単位	ページ
75204	6	¥ 1,200+税	5袋	80
75208	4	¥ 1,200+税	5袋	80
75210	7	¥ 1,200+税	5袋	80
75212	1	¥ 1,200+税	5袋	80
75224	4	¥ 1,200+税	5袋	81
75227	5	¥ 1,200+税	5袋	81
75230	5	¥ 1,200+税	5袋	81

品番	チェック デジット	価格	出荷 単位	ページ
75240	4	¥ 1,200+税	5袋	82
75244	2	¥ 1,200+税	5袋	81
75248	0	¥ 1,200+税	5袋	82
75265	7	¥ 1,200+税	5袋	81
75270	1	¥ 1,200+税	5袋	82
75295	4	¥ 1,200+税	5袋	81
75301	2	¥ 1,200+税	5袋	80
75312	8	¥ 1,200+税	5袋	80
75318	0	¥ 1,200+税	5袋	80
75321	0	¥ 1,200+税	5袋	80
75324	1	¥ 1,200+税	5袋	81
75412	5	¥ 1,200+税	5袋	82
75421	7	¥ 1,200+税	5袋	81
75624	2	¥ 1,200+税	5袋	82
75724	9	¥ 1,200+税	5袋	82

## 76~

品番	チェック デジット	価格	出荷 単位	ページ
76204	5	¥ 5,000+税	1袋	80
76208	3	¥ 5,000+税	1袋	80
76210	6	¥ 5,000+税	1袋	80
76212	0	¥ 5,000+税	1袋	80
76224	3	¥ 5,000+税	1袋	81
76227	4	¥ 5,000+税	1袋	81
76230	4	¥ 5,000+税	1袋	81
76244	1	¥ 5,000+税	1袋	81
76265	6	¥ 5,000+税	1袋	81
76295	3	¥ 5,000+税	1袋	81
76301	1	¥ 5,000+税	1袋	80
76312	7	¥ 5,000+税	1袋	80
76318	9	¥ 5,000+税	1袋	80
76321	9	¥ 5,000+税	1袋	80
76324	0	¥ 5,000+税	1袋	81
76421	6	¥ 5,000+税	1袋	81

## 78~

品番	チェック デジット	価格	出荷 単位	ページ
78204	3	¥ 1,000+税	5袋	76
78210	4	¥ 1,000+税	5袋	76
78244	9	¥ 1,000+税	5袋	76
78312	5	¥ 1,000+税	5袋	76
78318	7	¥ 1,000+税	5袋	76
78421	4	¥ 1,000+税	5袋	76

## 79~

品番	チェック デジット	価格	出荷 単位	ページ
79208	0	¥ 500+税	5袋	96
79210	3	¥ 500+税	5袋	96
79212	7	¥ 500+税	5袋	96
79221	9	¥ 500+税	5袋	96
79232	5	¥ 500+税	5袋	96
79310	0	¥ 500+税	5袋	96

## 85~

品番	チェック デジット	価格	出荷 単位	ページ
85201	2	¥ 1,300+税	5袋	88
85208	1	¥ 1,300+税	5袋	88
85210	4	¥ 1,300+税	5袋	88
85212	8	¥ 1,300+税	5袋	88
85224	1	¥ 1,300+税	5袋	88
85227	2	¥ 1,300+税	5袋	88

品番	チェック デジット	価格	出荷 単位	ページ
85230	2	¥ 1,300+税	5袋	88
85265	4	¥ 1,300+税	5袋	88



# 品 番 索 引

## コンピュータフォームラベル イージーオーダー

品名	面	ページ
28002タイプ	ヨコ:2面 ナガレ:6面	100
28004タイプ	ヨコ:2面 ナガレ:6面	101
28005タイプ	ヨコ:3面 ナガレ:6面	101
28007タイプ	ヨコ:4面 ナガレ:5面	102
28008タイプ	ヨコ:4面 ナガレ:5面	102
28009タイプ	ヨコ:4面 ナガレ:8面	102
28010タイプ	ヨコ:3面 ナガレ:4面	102
28012タイプ	ヨコ:3面 ナガレ:6面	101
28014タイプ	ヨコ:2面 ナガレ:6面	101
28021タイプ	ヨコ:1面 ナガレ:6面	100
28025タイプ	ヨコ:1面 ナガレ:10面	100
28028タイプ	ヨコ:3面 ナガレ:5面	101
28029タイプ	ヨコ:3面 ナガレ:6面	101
28033タイプ	ヨコ:4面 ナガレ:6面	101
28034タイプ	ヨコ:4面 ナガレ:5面	102
28035タイプ	ヨコ:4面 ナガレ:6面	102
28090タイプ	1面	101
28503タイプ	ヨコ:2面 ナガレ:5面	100
28523タイプ	ヨコ:2面 ナガレ:3面	101
28532タイプ	ヨコ:5面 ナガレ:9面	101
28573タイプ	ヨコ:4面 ナガレ:6面	102
28581タイプ	ヨコ:5面 ナガレ:9面	102
28590タイプ	ヨコ:5面 ナガレ:20面	101
28592タイプ	ヨコ:5面 ナガレ:15面	101

## マルチプリンタラベル イージーオーダー

品名	面	ページ	品名	面	ページ	品名	面	ページ
No. 2	3	94	No.31	2	94	No.55	36	95
No. 3	4	94	No.32	3	94	No.56	14	95
No. 5	6	94	No.33	4	94	No.57	32	95
No. 6	6	94	No.34	4	94			
No. 7	8	94	No.35	6	94			
No. 8	8	94	No.36	6	94			
No. 9	9	94	No.37	8	94			
No.10	10	94	No.38	8	94			
No.11	10	94	No.39	9	94			
No.12	12	94	No.40	10	94			
No.13	12	95	No.41	10	94			
No.14	12	95	No.42	12	94			
No.15	12	95	No.43	12	95			
No.16	15	95	No.44	12	95			
No.17	15	95	No.45	12	95			
No.18	16	95	No.46	15	95			
No.19	18	95	No.47	15	95			
No.20	20	95	No.48	16	95			
No.22	24	95	No.49	18	95			
No.23	24	95	No.50	20	95			
No.24	30	95	No.51	21	95			
No.25	36	95	No.52	24	95			
No.26	14	95	No.53	24	95			
No.27	32	95	No.54	30	95			

## 2016年総合カタログ 生産中止品と代替品のご案内

生産中止品			代替品		
品番	品名		品番	備考	ページ
06301	フリーラベル 強粘着	▶	01301	保護カバー付	136
06302	フリーラベル 強粘着	▶	01302	保護カバー付	136
06303	フリーラベル 強粘着	▶	01303	保護カバー付	136
06304	フリーラベル 強粘着	▶	01304	保護カバー付	136
06305	フリーラベル 強粘着	▶	01305	保護カバー付	136
06306	フリーラベル 強粘着		-	-	-
06307	フリーラベル 強粘着	▶	01307	保護カバー付	136
06351	フリーラベル 強粘着		-	-	-
06508	ポスト・イット®ラベルシール 手書き用 白		-	-	-
06509	ポスト・イット®ラベルシール 手書き用 白		-	-	-
06510	ポスト・イット®ラベルシール 手書き用 白		-	-	-
06511	ポスト・イット®ラベルシール 手書き用 白		-	-	-
06512	ポスト・イット®ラベルシール 手書き用 白		-	-	-
06513	ポスト・イット®ラベルシール 手書き用 白		-	-	-
06514	ポスト・イット®ラベルシール 手書き用 白		-	-	-
06552	ポスト・イット®ラベルシール 手書き用 白		-	-	-
06608	ポスト・イット®ラベルシール 手書き用 4色アソート		-	-	-
06609	ポスト・イット®ラベルシール 手書き用 4色アソート		-	-	-
06610	ポスト・イット®ラベルシール 手書き用 4色アソート		-	-	-

06611	ポスト・イット®ラベルシール 手書き用 4色アソート	-	-	-
06612	ポスト・イット®ラベルシール 手書き用 4色アソート	-	-	-
06613	ポスト・イット®ラベルシール 手書き用 4色アソート	-	-	-
06614	ポスト・イット®ラベルシール 手書き用 4色アソート	-	-	-
06652	ポスト・イット®ラベルシール 手書き用 4色アソート	-	-	-
85401	ポスト・イット®ラベルシール A4 イエロー ▶	85201	色違い	88
85901	ポスト・イット®ラベルシール A4 4色アソート ▶	85201	色違い	88
85908	ポスト・イット®ラベルシール A4 4色アソート ▶	85208	色違い	88
85910	ポスト・イット®ラベルシール A4 4色アソート ▶	85210	色違い	88
85912	ポスト・イット®ラベルシール A4 4色アソート ▶	85212	色違い	88
85924	ポスト・イット®ラベルシール A4 4色アソート ▶	85224	色違い	88
85927	ポスト・イット®ラベルシール A4 4色アソート ▶	85227	色違い	88
85930	ポスト・イット®ラベルシール A4 4色アソート ▶	85230	色違い	88
85965	ポスト・イット®ラベルシール A4 4色アソート ▶	85265	色違い	88
08541	フォトメモリーズ アコーディオンアルバム	-	-	-
08542	フォトメモリーズ アコーディオンアルバム	-	-	-
08543	フォトメモリーズ アコーディオンアルバム	-	-	-
08544	フォトメモリーズ アコーディオンアルバム	-	-	-
08551	フォトメモリーズ 二つ折りカード	-	-	-
08552	フォトメモリーズ 二つ折りカード	-	-	-
08553	フォトメモリーズ 二つ折りカード	-	-	-
08554	フォトメモリーズ 二つ折りカード	-	-	-
29173	CD/DVDラベルシール 下地が透けないタイプ ▶	29165	素材違い	126
29174	CD/DVDラベルシール 下地が透けないタイプ ▶	29166	素材違い	126
29273	ラベルシール[インクジェット] ツヤ消し白フィルム ▶	28795	素材違い	29
29275	ラベルシール[インクジェット] メタリックシルバーフィルム ▶	29283	色違い	33
29359	お名前シール 透明フィルムタイプ 保護カバー付 3サイズ ▶	29358	素材違い	46
29650	手作りクラフトシール はがきサイズ ▶	31741	サイズ違い	90
29653	手作りクラフトシール タグ型	-	-	-
29655	手作りクラフトシール エンブレム型	-	-	-
32007	屋外でも使えるサインラベルシール[インクジェット] キレイにはがせるタイプ ▶	32005	素材違い	36
51186	マルチカード<名刺> 和紙フィルムタイプ 雲竜 ▶	51061	素材違い	108
51187	マルチカード<名刺> 和紙フィルムタイプ 金銀箔 ▶	51063	素材違い	108
51643	マルチカード<名刺> クリアエッジ™製品 フィルムタイプ(フチまで印刷) 透明タイプ ピンク 10面 ▶	51642	色違い	113
51644	マルチカード<名刺> クリアエッジ™製品 フィルムタイプ(フチまで印刷) 透明タイプ イエロー 10面 ▶	51642	色違い	113
51645	マルチカード<名刺> クリアエッジ™製品 フィルムタイプ(フチまで印刷) 透明タイプ ブルー 10面 ▶	51642	色違い	113
82506	おなまえシール アイロン接着タイプはがき ▶	33531	入数違い	40
82615	おなまえシール 光沢紙タイプ 多面付 ▶	29389	入数違い	43
82616	おなまえシール 水に強いタイプ 多面付 ▶	29356	入数違い	45
82617	おなまえシール アイロン接着タイプ14面 ▶	33535	入数違い	47
82621	交通安全反射ステッカー 恐竜	-	-	-
82622	交通安全反射ステッカー スイーツ	-	-	-

# フォーマット索引

面付数順に、印刷可能なラベル・カードの掲載ページが検索できます。

### 表の見方

シートの大きさが「A4判」「B4判」「148×296mm」「はがきサイズ」「L判」に分かれています。

### フォーマット番号

商品ページのフォーマット図面に記載されています。

### 品番／掲載ページ

最小パック品の品番のみ記載しています。下地の色は各ジャンルカラーに対応しています。

- インクジェットプリンタ対応ラベル
- レーザープリンタ対応ラベル
- 各種プリンタ対応ラベル
- PPC(コピー)ラベル
- 名刺・カード・用紙
- POP用品
- CD/DVDラベル・カード
- 企画商品

## A4判(ラベル)

フォーマット番号	F1A4-12	F2A4-3	F2A4-4	F2A4-5	F2A4-6	F3A4-1	F3A4-5	F4A4-1
1片サイズ(横×縦)	206×293mm	190×122mm	94×282mm	152×117mm	210×148.5mm	150×80mm	196×78mm	105×148.5mm
フォーマット図	1	2	2	2	2	3	3	4
品名等	代表品番／掲載ページ							
ラベルシール [インクジェット]	マット紙 光沢紙	29237/P.27			60202/P.23	29235/P.27		60204/P.23
屋外でも使えるサインラベルシール [インクジェット]			31081/P.37	31082/P.37			31083/P.37	
ラベルシール [レーザープリンタ]	マット紙 GHSラベル				65202/P.53 32902/P.61			65204/P.53 32904/P.61
屋外でも使えるサインラベルシール [レーザープリンタ] ハイグレードタイプ 油面にも貼れる	31089/P.64							
屋外でも使えるサインラベルシール [レーザープリンタ] 油面に貼れるタイプ	31076/P.64							
屋外でも使えるサインラベルシール [レーザープリンタ] ホワイト			31061/P.62	31062/P.62			31063/P.62	
ラベルシール [プリンタ兼用]	マット紙 強粘着タイプ ハイグレードタイプ 下地が剥がしても剥がれない修正タイプ 下地がかくせる修正タイプ キレイにはがせるタイプ 再生紙				72202/P.70			72204/P.70 78204/P.76 75204/P.80 31661/P.83 31573/P.84 31264/P.77 31312/P.85

フォーマット番号	F4A4-2	F4A4-8	F4A4-9	F5A4-3	F6A4-1	F6A4-2	F6A4-3	F6A4-4
1片サイズ(横×縦)	92×131mm	170×60mm	99.1×139mm	190×50mm	71.1×69.8mm	70×70mm	63×120mm	92×92mm
フォーマット図	4	4	4	5	6	6	6	6
品名等	代表品番／掲載ページ							
ラベルシール [インクジェット]	マット紙 光沢紙	28693/P.27			29090/P.24	29231/P.27	60206/P.23	
屋外でも使えるサインラベルシール [インクジェット]			31084/P.37					31085/P.37
ラベルシール [レーザープリンタ]	マット紙				29080/P.54		65206/P.54	
両面マグネットセット [レーザープリンタ]		29492/P.61						
屋外でも使えるサインラベルシール [レーザープリンタ] ホワイト		31064/P.62	31069/P.62					31065/P.62
ラベルシール [コピー機]	マット紙				28769/P.68			
ラベルシール [プリンタ兼用]	マット紙 下地がかくせるタイプ キレイにはがせる	28447/P.70 31293/P.82		31421/P.74			72206/P.70	
					31253/P.77			

フォーマット番号	F8A4-4	F8A4-5	F8A4-8	F8A4-9	F10A4-1	F10A4-2	F10A4-4	F10A4-5
1片サイズ(横×縦)	190×30mm	97×69mm	105×74.25mm	99.06×67.73mm	91×55mm	86.4×50.8mm	89×48mm	78.5×47mm
フォーマット図	8	8	8	8	10	10	10	10
品名等	代表品番／掲載ページ							
ラベルシール [インクジェット]	マット紙 光沢紙		60208/P.24			28939/P.24	28911/P.24	29227/P.27
ラベルシール [レーザープリンタ]	マット紙 再生紙					28387/P.54 31387/P.58		31131/P.54
ラベルシール [プリンタ兼用]	マット紙 強粘着タイプ ハイグレードタイプ 下地が剥がしても剥がれない修正タイプ キレイにはがせるタイプ 下地がかくせる修正タイプ 再生紙	31423/P.74	72208/P.70		72308/P.70	31513/P.71	72210/P.70 78210/P.76 75210/P.80 31663/P.83 31283/P.77 31561/P.84 31339/P.85	
ポスト・イット®ラベルシール			85208/P.88				85210/P.88	
パソコンプリンタ&ワープロラベルシール								28177/P.92



フォーマット番号	F10A4-6	F10A4-7	F10A4-9	F10A4-10	F10A4-11	F10A4-12	F10A4-13	F10A4-15
1片サイズ(横×縦)	96.5×44.5mm	84×48mm	148×20mm	89×53mm	70×50mm	91(75)×55(39)mm	84×52mm	100×50mm
フォーマット図								
品名等	代表品番 / 掲載ページ							
ラベルシール [インクジェット]	光沢紙		29229/P.27	29221/P.27				
ラベルシール [プリンタ兼用]	切り離せるタイプ					31491/P.75		31086/P.37
	キレイにはがせるタイプ				31272/P.77		31251/P.77	31066/P.62
パソコンプリンタ&ワープロラベルシール	28173/P.92	28313/P.92						

フォーマット番号	F11A4-1	F12A4-1	F12A4-2	F12A4-3	F12A4-4	F12A4-6	F12A4-7	F12A4-8
1片サイズ(横×縦)	190×17mm	86.4×42.3mm	83.8×42.3mm	60mmφ	148×20mm	83.8×42.3mm	84×42mm	90.2×42.3mm
フォーマット図								
品名等	代表品番 / 掲載ページ							
ラベルシール [インクジェット]	マット紙	28919/P.24	28915/P.24		28856/P.24			
	光沢紙			29225/P.28				
	水に強いタイプ		28981/P.30					
	光沢フィルム・透明		28971/P.32					
	ツヤ消しフィルム・透明		29441/P.31					
ラベルシール [レーザープリンタ]	水に強いタイプ 光沢フィルム・透明		29451/P.32					
	水に強いタイプ 光沢フィルム・ゴールド			28291/P.30				
	マット紙	28382/P.54	65312/P.54		31133/P.54			
	再生紙	31382/P.58						
	水に強いタイプ		31371/P.59					
ラベルシール [プリンタ兼用]	光沢フィルム・透明		31581/P.60					
	ツヤ消しフィルム・透明		29461/P.60					
	屋外でも使えるサインラベルシール [レーザープリンタ] ハイグレードタイプ 油面に貼れる	31090/P.64						
	屋外でも使えるサインラベルシール [レーザープリンタ] 油面に貼れるタイプ	31077/P.64						
	屋外でも使えるサインラベルシール [レーザープリンタ] ホワイト	31070/P.63						
	屋外でも使えるサインラベルシール [レーザープリンタ] シルバー	31057/P.65						
	マット紙	31425/P.75	72212/P.71	72312/P.71				
	強粘着タイプ			78312/P.76				
	ハイグレードタイプ		75212/P.80	75312/P.80	75412/P.82			
	キレイにはがせるタイプ		31255/P.77	31275/P.78		31273/P.78		
下地が剥けても跡が残らない修正タイプ		31665/P.83						
下地がかくせる修正タイプ		31563/P.84						
再生紙		31333/P.85						
クラフト紙・ライトブラウン			28499/P.89					
クラフト紙・ダークブラウン			31743/P.90					
ポスト・イット® ラベルシール			85212/P.88					
パソコンプリンタ&ワープロラベルシール			28183/P.92			28175/P.92	28179/P.92	28171/P.92
気配りDMラベル		26503/P.87						

フォーマット番号	F12A4-9	F12A4-10	F12A4-11	F12A4-12	F12A4-13	F12A4-17	F13A4-1	F14A4-1
1片サイズ(横×縦)	84×42mm	84×42mm	85×42mm	95×49.5mm	86.4×42.3mm	60×60mm	190×14mm	82.6×35.6mm
フォーマット図								
品名等	代表品番 / 掲載ページ							
ラベルシール [インクジェット]	水に強いタイプ 光沢フィルム・ゴールド					28295/P.31		
ラベルシール [プリンタ兼用]	マット紙						31427/P.75	
パソコンプリンタ&ワープロラベルシール	28187/P.92	28311/P.92						28181/P.92
PPC (コピー) ラベル			28276/P.98	28197/P.97	28273/P.98			

フォーマット番号	F14A4-2	F14A4-4	F14A4-5	F15A4-2	F16A4-3	F18A4-1	F18A4-2	F18A4-3
1片サイズ(横×縦)	83×36mm	83×32mm	86.4×38.1mm	50mmφ	80×30mm	70×42.3mm	63.5×46.5mm	70×42.3mm
フォーマット図								
品名等	代表品番 / 掲載ページ							
ラベルシール [インクジェット]	マット紙		60214/P.24			28927/P.24	28857/P.25	
	光沢紙	29233/P.28			28290/P.30			
ラベルシール [レーザープリンタ]	水に強いタイプ 光沢フィルム・ゴールド							
	マット紙		65214/P.54			28384/P.55	28390/P.55	
	再生紙					31384/P.58		
両面マグネットセット [レーザープリンタ]					29493/P.61			
屋外でも使えるサインラベルシール [レーザープリンタ] シルバー						31075/P.65		
ラベルシール [プリンタ兼用]	マット紙		72214/P.71			72318/P.71	72218/P.71	
	強粘着タイプ					78318/P.76		
	ハイグレードタイプ					75318/P.80		
	キレイにはがせるタイプ					31285/P.78		
	再生紙			31316/P.85			31335/P.85	
パソコンプリンタ&ワープロラベルシール	28189/P.92							28185/P.92

※表に何も記載されていない部分は該当商品がありません。  
※ノーカットなど、フォーマットによってはこの表に記載のないものもございます。

# フォーマット索引

## A4判(ラベル)

フォーマット番号 1片サイズ(横×縦)	F18A4-4 53.3×42.3mm	F18A4-6 80×30mm	F18A4-7 18×137mm	F20A4-1 83.8×25.4mm	F20A4-2 32×52mm	F20A4-3 42×74.25mm	F20A4-4 69×38mm	F20A4-5 74.25×38mm
フォーマット図								
品名等	代表品番/掲載ページ							
ラベルシール[インクジェット]	マット紙					60220/P.25		
ラベルシール[レーザープリンタ]	マット紙					65220/P.55		
屋外でも使えるサインラベルシール[レーザープリンタ]シルバー		31056/P.65						
ラベルシール [プリンタ兼用]	マット紙 キレいにはがせるタイプ 再生紙	28466/P.71		31179/P.78	28461/P.71	31274/P.78	72220/P.71	
PPC(コピー)ラベル	マット紙					31318/P.85	28204/P.98	28261/P.98
								28191/P.98

フォーマット番号 1片サイズ(横×縦)	F20A4-6 98×28mm	F21A4-1 70×38.1mm	F21A4-2 70×42.3mm	F21A4-3 63.5×38.1mm	F21A4-5 64×33.9mm	F24A4-1 70×33.9mm	F24A4-2 83.8×21.2mm	F24A4-3 66×33.9mm
フォーマット図								
品名等	代表品番/掲載ページ							
ラベルシール[インクジェット]	マット紙	28931/P.25	28923/P.25	28866/P.25		28935/P.25	29194/P.26	28947/P.25
屋外でも使えるサインラベルシール[インクジェット]		31087/P.37				31088/P.37		
ラベルシール [レーザープリンタ]	マット紙 再生紙	28385/P.55	28383/P.55	28399/P.55		28386/P.55	31148/P.56	28389/P.56
屋外でも使えるサインラベルシール[レーザープリンタ]ホワイト		31067/P.63				31068/P.63		
ラベルシール [プリンタ兼用]	マット紙	72321/P.72	72421/P.72	72221/P.72		72324/P.72	28456/P.72	72224/P.72
	強粘着タイプ		78421/P.76					
	ハイグレードタイプ	75321/P.80	75421/P.81			75324/P.81		75224/P.81
	キレいにはがせるタイプ		31257/P.78			31287/P.78	31276/P.78	
	下物かきで通しても認めない糊状タイプ					31667/P.83		
下地がかくせる修正タイプ					31565/P.84			
再生紙	31337/P.86							31320/P.86
ポスト・イット®ラベルシール						85224/P.88		
パソコンプリンタ&ワープロラベルシール					28315/P.92			

フォーマット番号 1片サイズ(横×縦)	F24A4-4 40mmφ	F24A4-5 56×30mm	F24A4-6 40×40mm	F24A4-8 64×33.86mm	F25A4-1 38×54mm	F27A4-1 62×31mm	F27A4-2 56×25mm	F28A4-1 46×36mm
フォーマット図								
品名等	代表品番/掲載ページ							
ラベルシール [インクジェット]	マット紙	28814/P.26	60424/P.25			60227/P.26		
	光沢紙	29223/P.28	29253/P.28					
	水に強いタイプ					28982/P.30		
	光沢フィルム・透明					28972/P.32		
	ツヤ消しフィルム・透明					29442/P.31		
ラベルシール [レーザープリンタ]	水に強いタイプ 光沢フィルム・透明					29452/P.32		
	水に強いタイプ 光沢フィルム・ゴールド	28292/P.30						
	マット紙	28394/P.56	65424/P.55			65227/P.56		
	水に強いタイプ					31373/P.59		
	光沢フィルム・透明					31582/P.60		
ツヤ消しフィルム・透明					29462/P.60			
屋外でも使えるサインラベルシール[レーザープリンタ]ホワイト				31071/P.63				
屋外でも使えるサインラベルシール[レーザープリンタ]シルバー				31058/P.65				
ラベルシール [プリンタ兼用]	マット紙		72424/P.72	31551/P.72	72524/P.72	72227/P.73		31483/P.75
	ハイグレードタイプ	75724/P.82		75624/P.82		75227/P.81		
	キレいにはがせるタイプ					31289/P.78		
	再生紙						31342/P.86	
クラフト紙ダークブラウン	31745/P.90							
ポスト・イット®ラベルシール						85227/P.88		
POP REVOLUTION					51592/P.124			

フォーマット番号 1片サイズ(横×縦)	F28A4-2 12×137mm	F28A4-3 82×18mm	F28A4-4 45×35mm	F30A4-1 53.3×25.4mm	F30A4-2 56×18mm	F32A4-1 42×32mm	F36A4-1 50×30mm	F36A4-2 60×20mm
フォーマット図								
品名等	代表品番/掲載ページ							
ラベルシール [インクジェット]	マット紙			29191/P.26				60236/P.26
	水に強いタイプ			28983/P.30				
	光沢フィルム・透明			28973/P.32				
	光沢紙				29251/P.28			
ラベルシール [レーザープリンタ]	水に強いタイプ 光沢フィルム・ゴールド		28293/P.30					
	マット紙			31145/P.56				65236/P.56
	水に強いタイプ			31375/P.59				
屋外でも使えるサインラベルシール[レーザープリンタ]ホワイト	光沢フィルム・透明			31583/P.60				
							31072/P.63	
屋外でも使えるサインラベルシール[レーザープリンタ]シルバー						31052/P.65	31054/P.65	
ラベルシール[コピー機]	マット紙			28787/P.68				
ラベルシール [プリンタ兼用]	マット紙			72230/P.73				72236/P.73
	ハイグレードタイプ			75230/P.81				
	キレいにはがせるタイプ	31177/P.79	31178/P.79	31277/P.79				
ポスト・イット®ラベルシール				85230/P.88				

フォーマット番号		F40A4-1	F40A4-3	F40A4-4	F40A4-5	F40A4-6	F40A4-7	F44A4-1	F46A4-1
1片サイズ(横×縦)		30×30mm	46×23mm	31×32mm	82×12mm	41.5×21mm	41×22mm	48.3×25.4mm	90×12mm
A 4 判	フォーマット図								
	品名等	代表品番 / 掲載ページ							
	ラベルシール[インクジェット]	マット紙						28943/P.26	
	ラベルシール[レーザープリンタ]	マット紙						28388/P.56	
	ラベルシール [プリンタ兼用]	マット紙	31553/P.73		31481/P.75			72244/P.73	
		強粘着タイプ						78244/P.76	
		ハイグレードタイプ	75240/P.82					75244/P.81	
		キレいにはがせるタイプ				31176/P.79		31268/P.79	
		下地がかくしても認めない修正タイプ						31669/P.83	31671/P.83
	下地がかくせる修正タイプ						31567/P.84	31575/P.84	
	再生紙						31350/P.86		
	クラフト紙・ダークブラウン					31747/P.90	31749/P.90		
	POP REVOLUTION	POP・表示用ラベル	51594/P.124						

フォーマット番号		F48A4-1	F60A4-1	F60A4-2	F65A4-1	F65A4-2	F70A4-1	F70A4-2	F84A4-1
1片サイズ(横×縦)		30mmφ	36×12mm	44×8mm	38.1×21.2mm	38.1×21.2mm	20×20mm	90×8mm	46×11.11mm
A 4 判	フォーマット図								
	品名等	代表品番 / 掲載ページ							
	ラベルシール [インクジェット]	マット紙			60265/P.26				
		光沢紙			29243/P.28				
		水に強いタイプ			28984/P.30				
		光沢フィルム・透明			28974/P.32				
		ツヤ消しフィルム・透明			29444/P.31				
	ラベルシール レーザープリンタ]	水に強いタイプ			29454/P.32				
		マット紙			65265/P.56				
		水に強いタイプ			31377/P.59				
		光沢フィルム・透明			31584/P.60				
		ツヤ消しフィルム・透明			29464/P.60				
	屋外でも使えるサインラベルシール[レーザープリンタ]ホワイト			31073/P.63					
	屋外でも使えるサインラベルシール[レーザープリンタ]シルバー			31059/P.66					
	ラベルシール [プリンタ兼用]	マット紙		28865/P.73	72265/P.73		31555/P.73		72284/P.74
		ハイグレードタイプ	75248/P.82		75265/P.81		75270/P.82		
		キレいにはがせるタイプ		31278/P.79	31269/P.79				
		下地がかくしても認めない修正タイプ				31673/P.83		31675/P.83	
		下地がかくせる修正タイプ				31569/P.84		31577/P.84	
	再生紙				31356/P.86				
	ポスト・イット®ラベルシール				85265/P.88				

フォーマット番号		F92A4-1	F95A4-1	F110A4-1	F120A4-1	F125A4-1	F140A4-1	F150A4-1	F200A4-1
1片サイズ(横×縦)		45×10mm	35×12mm	90×5mm	20×8mm	35×8mm	28×14mm	28×8mm	20×8mm
A 4 判	フォーマット図								
	品名等	代表品番 / 掲載ページ							
	ラベルシール [インクジェット]	マット紙	60292/P.26	60295/P.26					
		光沢紙		63295/P.28		63125/P.28		63150/P.28	63200/P.29
	ラベルシール[レーザープリンタ]	マット紙	65292/P.57	65295/P.57		65125/P.57		65150/P.57	65200/P.57
	屋外でも使えるサインラベルシール[レーザープリンタ]ホワイト			31074/P.63					
	屋外でも使えるサインラベルシール[レーザープリンタ]シルバー			31060/P.66					
	ラベルシール[コピー機]	マット紙	28790/P.68						
	ラベルシール [プリンタ兼用]	マット紙	72292/P.74	72295/P.74		72125/P.74		72150/P.74	72200/P.74
		ハイグレードタイプ		75295/P.81					
		キレいにはがせるタイプ		31171/P.79		31270/P.79			
		下地がかくしても認めない修正タイプ			31677/P.83				
		下地がかくせる修正タイプ			31571/P.84				
	再生紙	31358/P.86							
	POP REVOLUTION	POP・表示用ラベル					51591/P.124		

## B4判(ラベル)

フォーマット番号		F20B4-1	F20B4-2	F24B4-1	F24B4-2
1片サイズ(横×縦)		91×51.4mm	86×47mm	85.6×42.3mm	85.66×45.5mm
B 4 判	フォーマット図				
	品名等	代表品番 / 掲載ページ			
	ラベルシール[レーザープリンタ]	マット紙		28435/P.56	
	PPC(コピー)ラベル	マット紙	28268/P.98	28265/P.98	28202/P.98

## 148×296mm(ラベル)

フォーマット番号		F2A4H-1	F2A4H-3
1片サイズ(横×縦)		外径118mmφ内径41mmφ	外径118mmφ内径17mmφ
1 4 8 × 2 9 6 mm	フォーマット図		
	品名等	代表品番 / 掲載ページ	
	CD/DVDラベルシール	マット紙	29121/P.125
		光沢紙	29123/P.125
			29163/P.126
			29165/P.126

※表に何も記載されていない部分は該当商品がありません。  
※ノーカットなど、フォーマットによってはこの表に記載のないものもございます。



# フォーマット索引

## はがきサイズ(ラベル)

\*はアソート品です。

フォーマット番号 1片サイズ(横×縦)	F2HS-2 78×47mm	F2HS-3 70×50mm	F2HS-10 86×54mm	F3HS-1 80×34mm	F3HS-2 20×144mm	F3HS-4 86×38mm	F4HS-3 69×26mm	F4HS-6 41.5×59mm	F6HS-1 40×30mm	F6HS-2 12×110mm
フォーマット図										
品名等	代表品番/掲載ページ									
おなまえシール 綿100%				33532/P.47 *33540/P.48						
フォト光沢紙	29307/P.49	29309/P.49			29306/P.49			29305/P.50		29603/P.50 29385/P.51
IDカード用ラベル			29532/P.41							
手書きもプリントもできるラベル						26015/P.91				
写真シール								29629/P.128		
写真シール高画質								29669/P.129		

フォーマット番号 1片サイズ(横×縦)	F6HS-4 82×19mm	F6HS-5 26×64mm	F6HS-6 34×42mm	F7HS-1 6×116mm	F8HS-1 20×60mm	F8HS-3 30mmφ	F8HS-4 39×29mm	F9HS-1 24×32mm	F9HS-2 27×34mm	F9HS-3 86×12mm
フォーマット図										
品名等	代表品番/掲載ページ									
おなまえシール 綿100%					33533/P.47 *33540/P.48					
フォト光沢紙				29315/P.49	29382/P.42			29602/P.50	29320/P.52	29386/P.51
水に強い光沢白無地フィルム					29347/P.45			29612/P.51		
手書きもプリントもできるラベル	26011/P.91	26013/P.91	26201/P.91			26107/P.91				
写真シール							29623/P.128			
写真シール高画質							29663/P.129			

フォーマット番号 1片サイズ(横×縦)	F9HS-4 28×36.5mm	F10HS-1 3.5×116mm	F10HS-6 40×24mm	F10HS-7 34×25.5mm	F10HS-8 41×22mm	F10HS-9 31×23mm	F12HS-1 23×29mm	F12HS-4 45×19mm	F12HS-5 19×43mm	F12HS-11 41.5×21mm
フォーマット図										
品名等	代表品番/掲載ページ									
フォト光沢紙		29325/P.49					29321/P.52	29388/P.42		
手書きもプリントもできるラベル			26009/P.91	26203/P.91					26007/P.91	
手作りクラフトシール	29651/P.131				29659/P.131					29657/P.131
写真シール	29628/P.128					29622/P.128				
写真シール高画質	29668/P.129					29662/P.129				

フォーマット番号 1片サイズ(横×縦)	F12HS-12 28×33mm	F12HS-13 41×21.5mm	F14HS-2 43×14mm	F15HS-5 29×23mm	F15HS-6 24×17mm	F15HS-7 20×20mm	F15HS-8 21.5×25.5mm	F16HS-1 17×24mm	F16HS-3 33×12mm	F16HS-4 33×12mm
フォーマット図										
品名等	代表品番/掲載ページ									
おなまえシール 綿100%			33535/P.47 *33540/P.48							33537/P.47
フォト光沢紙			29383/P.42					29331/P.50	29303/P.42	
水に強い光沢白無地フィルム			29348/P.45					29396/P.51	29335/P.45	
洗える(保護カバー)			29545/P.46						29541/P.46	
手書きもプリントもできるラベル				26205/P.91						
写真シール	29625/P.128	29626/P.128			29621/P.128	29624/P.128	29627/P.128			

フォーマット番号 1片サイズ(横×縦)	F16HS-5 18×25mm	F16HS-6 17mmφ	F18HS-2 33×12mm	F18HS-3 25×18mm	F20HS-1 20mmφ	F20HS-3 3サイズ	F22HS-1 36×8mm	F24HS-1 36×8mm	F24HS-2 21×12mm	F24HS-3 20mmφ
フォーマット図										
品名等	代表品番/掲載ページ									
おなまえシール 綿100%						33542/P.48				
フォト光沢紙	29322/P.52	29330/P.50	*29357/P.44		29604/P.50	29389/P.43	29302/P.42	*29355/P.43 *29357/P.44		
水に強い光沢白無地フィルム			*29358/P.46		29614/P.51	29356/P.45	29336/P.45	*29358/P.46		
上質紙(保護カバー)			*29360/P.44					*29360/P.44		
洗える(保護カバー)			*29546/P.47			29544/P.46	29542/P.46	*29546/P.47		
手書きもプリントもできるラベル			26005/P.91	26207/P.91					26003/P.91	26105/P.91

\*はアソート品です。

フォーマット番号	F28HS-1	F33HS-1	F39HS-1	F48HS-1	F52HS-1	F60HS-1	F88HS-1	F100HS-1	F144HS-1	F150HS-1
1片サイズ(横×縦)	15mmφ	24×8mm	24×8mm	15×8mm	15×5mm	9mmφ	18×3.5mm	12×4mm	6×5mm	10×3mm
フォーマット図										
品名等	代表品番/掲載ページ									
おなまシール 綿100%		33541/P.48								
フォト光沢紙		29318/P.43	*29355/P.43 *29357/P.44		29340/P.43		*29355/P.43	*29354/P.43	*29354/P.43	*29354/P.43
水に強い光沢白無地フィルム		29337/P.45	*29358/P.46		29338/P.45					
上質紙(保護カバー)			*29360/P.44							
洗える(保護カバー)		29543/P.46	*29546/P.47							
手書きもプリントもできるラベル	26103/P.91			26001/P.91		26101/P.91				

## L判(ラベル)

フォーマット番号	F6L-1	F6L-2	F6L-3	F6L-4	F8L-1	F8L-2	F10L-1	F10L-2	F12L-1
1片サイズ(横×縦)	37.5×28mm	36×36mm	37.5×28mm	36.5×36mm	31×23mm	32.5×25mm	24×17mm	24.5×19mm	20×20mm
フォーマット図									
品名等	代表品番/掲載ページ								
写真シール手帳用	29633/P.130 *29640/P.130	29635/P.130 *29641/P.130	29636/P.130	29639/P.130	29632/P.130	29638/P.130	29631/P.130 *29640/P.130	29637/P.130	29634/P.130 *29641/P.130

## A4判(名刺)

フォーマット番号	F4A4-4	F5A4-2	F10A4-1	F10A4-3	F10A4-16
1片サイズ(横×縦)	91×110mm	182×55mm	91×55mm	85×49mm	91×55mm
フォーマット図					
品名等	代表品番/掲載ページ				
インクジェット プリンタ専用	マイクロシットタイプ クリアエッジ™製品		51151/P.110	51131/P.104 51801/P.114	51091/P.108 51405/P.116
レーザー プリンタ専用	マイクロシットタイプ クリアエッジ™製品			51281/P.104 51491/P.114	51601/P.111 51651/P.111
各種 プリンタ兼用	マイクロシットタイプ クリアエッジ™製品	51079/P.110	51077/P.110	51002/P.104 51481/P.114	51671/P.111

## 148×296mm(カード)

フォーマット番号	F2A4H-2
1片サイズ(横×縦)	120×120mm
フォーマット図	
品名等	
インクジェットプリンタ専用	15,294
各種プリンタ兼用	51160/P.126

## A4判(カード)

フォーマット番号	F1A4-3	F1A4-5	F2A4-2	F3A4-2	F4A4-1	F4A4-3	F4A4-10	F5A4-1
1片サイズ(横×縦)	210×297mm	210×297mm	210×148.5mm	210×94mm	105×148.5mm	100×148.5mm	85×108mm	210×57mm
フォーマット図								
品名等	代表品番/掲載ページ							
パソコンで手作り プリントペーパー	インクジェットプリンタ専用 各種プリンタ兼用	51555/P.122	51553/P.122	51557/P.122	51135/P.122 51137/P.122	51141/P.122 51559/P.122	51134/P.122	
インクジェットプリンタ専用								51139/P.120
各種プリンタ兼用							51664/P.119	51471/P.120

フォーマット番号	F5A4-4	F5A4-5	F8A4-2	F8A4-3	F8A4-5	F8A4-6	F10A4-2	F10A4-8
1片サイズ(横×縦)	172×54mm	170×54mm	52.5×148.5mm	52.5×148.5mm	97×69mm	95×65mm	86.4×50.8mm	86×54mm
フォーマット図								
品名等	代表品番/掲載ページ							
各種プリンタ兼用	51069/P.118	51662/P.119	51474/P.120	51477/P.120	51215/P.118		51468/P.121	51165/P.118
各種プリンタ兼用(POP用)						51574/P.124		

フォーマット番号	F10A4-17	F12A4-1	F12A4-16	F18A4-5	F24A4-7	F30A4-3	F40A4-2	F44A4-1	F44A4-2
1片サイズ(横×縦)	85×54mm	86.4×42.3mm	48×76mm	63×46mm	45×45mm	70×29.7mm	52.5×28mm	48.3×25.4mm	48×25mm
フォーマット図									
品名等	代表品番/掲載ページ								
各種プリンタ兼用	51660/P.119	51469/P.121	51083/P.118		51751/P.119	51163/P.118		51467/P.121	51161/P.118
各種プリンタ兼用(POP用)				51572/P.124			51571/P.124		

※表に何も記載されていない部分は該当商品がありません。  
※ノーカットなど、フォーマットによってはこの表に記載のないものもございます。

# 環境に配慮したもののづくり。

森を守り、  
育むこと。



責任ある森林管理  
のマーク

本カタログではこちらの  
アイコンで表記しています。

環境配慮型商品を  
数多く開発

グリーン購入法に関する  
情報を積極的に配信

世界基準の認証を受けた「森林資源」を原料にしています。

環境に大きな影響を及ぼす森林の破壊や劣化を防ぐには、森林を適切に管理し、「育てる資源」として再生しながら有効に活用することが求められています。このような「適切に管理」されている森林から作られた製品であることの証明として、国際的なNGO組織「Forest Stewardship

Council®(森林管理協議会)が認証しているのが、FSC®森林認証です。当社では取扱商品の一部(※)にFSCの認証を受けた資材を使用しております。また、世界の森林・植林事業への協賛など、資源保護と循環型社会の形成に向けた取り組みを進めてまいります。

「森林認証紙」使用商品

FSC®ロゴマークは、製品に使用されている木材が、FSC(森林管理協議会)のルールに則って、適切に管理されていると第三者機関により認証された森林から生産されたものであることを示します。FSCの森林認証は、森林が環境、社会、経済

面で厳しい基準を満たして管理されていることを意味します。

※2016年末現在の、生産段階での情報をもとにしておりますので、流通段階では切り替わっていない場合がございます。

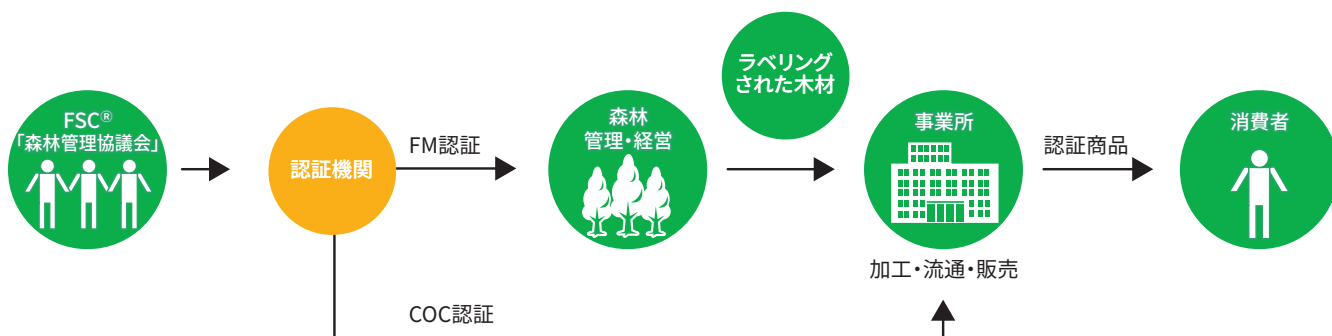

ラベルシール [プリンタ兼用]

ラベルシール [インクジェット]

ラベルシール [レーザープリンタ]

マルチカード

の一部商品。



今や官公庁・企業・個人を問わず、積極的な関わりが求められている地球環境問題。  
 当社はより環境負荷の少ないエコロジー商品の開発・ご提供を通して、  
 みなさまの環境保護への取り組みをお手伝いしています。

## 商品購入から はじまるエコを 支援。

グリーン  
購入法  
適合商品

GPN エコ商品ねっと  
掲載商品

エコ商品ねっと  
<http://www.gpn.jp/econet>

## とりわけ環境への負荷が少ない推奨商品です。

「グリーン購入法」は、持続的発展が可能な社会の形成のために、品質や価格だけでなく、環境への負荷ができるだけ少ない製品やサービスを購入・利用することを推奨した法律です。購入者自身の活動を環境に配慮するだけでなく、供給側である企業に環境負荷の少ない製品の開発を促

すことで、経済活動全体を変えていく可能性もっています。当社では、「GPNエコ商品ねっと」掲載商品のなかでも、古紙パルプを多く使用しているなどの、とりわけ環境負荷の少ない商品を選定し、「グリーン購入法適合商品」として登録しています。

## グリーン購入ネットワークのデータベース掲載商品です。

環境への負荷が少ない製品やサービスの優先的購入を推進している団体に、消費者・企業・行政のネットワーク「グリーン購入ネットワーク（GPN）」があります。ここで運営しているサイトが「エコ商品ねっと」で、消費者が商品を選ぶ際に比較できるように、GPN購入ガイドライン対応商品やグリーン購入法適合商品を掲載してい

ます。当社が掲載・登録している商品は、「印刷・情報用紙」「文具事務用品」カテゴリのガイドラインに加え、当社独自の判断基準によって選定した環境負荷の少ない商品です。

※本カタログにおける「グリーン購入法適合商品」は、平成28年2月閣議決定「環境物品等の調達に関する基本方針」に基づき、ラベルは「文具類」、カードは「紙類」の判断基準を満たしている商品です。  
 ※同ネットの掲載商品はGPNが推奨するものではありません。平成28年12月更新分までの情報をもとに掲載しています。

## 使用後にも配慮し 再生紙を使用。 エコを支援。

R100 R80

古紙パルプ配合率100% 古紙パルプ配合率80%

本カタログではこちらのアイコンで表記しています。

※原材料メーカーの都合により本カタログに記載されている古紙パルプ配合率が変更になる場合がございます。

## 「再生紙」使用商品

再生紙を使用したラベル、カードです。



商品はP.85～

ラベルシール[プリンタ兼用]再生紙  
 品番:31320  
 R100  
 古紙パルプ配合率100%



商品はP.58～

ラベルシール[レーザープリンタ]再生紙  
 品番:31382  
 R100  
 古紙パルプ配合率100%



商品はP.104

マルチカード[プリンタ兼用]再生紙  
 品番:51368  
 R80  
 古紙パルプ配合率80%

## 台紙にも 配慮。



ラベルの台紙は再生可能

## 台紙(はくり紙)を古紙としてリサイクルできます。

台紙(はくり紙)はラベルには欠かせないものですが、ラベルを貼ってしまった後は不要になってしまうもの。そこで当社では、一部商品に再生

可能な台紙を採用。台紙をゴミにすることなく、古紙としてリサイクルすることができます。

どれにすればいいの？

問い合わせにすぐ使える！

# カンタン！ラベル・カード講座

お手持ちのプリンタを確認してから、適切なラベル・カードを選択

## 1 プリンタを確認

### インクジェットプリンタ

手軽で便利！写真も文字もキレイに印刷。

- インクの微細な粒子を直接吹き付けて印刷をおこなうプリンタです。
- インクジェットプリンタ      インクジェットプリント方式複合機



### レーザープリンタ

オフィスで大活躍！高速プリントに最適。

- レーザーの光を利用して感光体にトナーを付着させ、それを圧力で紙に転写して印刷をおこなうプリンタです。

レーザープリンタ

レーザープリント方式複合機



## 2 ラベル・カードを選択

### インクジェットプリンタ専用ラベル・カード

インクを早く乾かし、ニジミを最小限に抑えるために特殊加工が施されているので、キレイな印字を実現します。

#### インクジェットプリンタで印刷をする際の注意点

一部、カセット給紙のできるプリンタがありますが、背面給紙口がある場合はそちらからの給紙をおすすめします。

### 各種プリンタ対応ラベル・カード

インクジェットプリンタ・レーザープリンタ・熱転写プリンタなど、様々なプリンタで印刷できます。吟味された素材を使用しているため、印刷適性に優れています。

### レーザープリンタ専用ラベル・カード

トナーの定着を高めるため、表面に特殊加工を施しています。厚みを薄く設定し、カール(反り返り)の発生を極力抑えていますので、給紙がスムーズで機器の中の走行性が安定しています。また、耐熱性に優れた粘着剤を使用しているため、粘着剤のはみだしによるドラム汚れはほとんどありません。

#### レーザープリンタで印刷をする際の注意点

1枚ずつ「手差し」給紙してください。トナーをしっかり定着させるために、プリンタ設定で「厚紙」や「ラベル紙」を選択してください。

**!** [使用上のご注意] ラベルやカードは厚紙です。印刷可能な用紙厚みや給紙方法はプリンタの取扱説明書でご確認ください。プリンタの機種によっては、印字有効範囲の制限により印刷できない部分があります。プリンタの機種や使用環境により、印刷の仕上がりに差がでる場合があります。静電気防止のため、1枚1枚になるようにバラバラと風を入れてさばいてからご使用ください。また、センサー感知による給紙方法が採用されているプリンタでは、透明素材が給紙できない場合があります。

## インクについて

インクジェットプリンタのインクの種類は、大きく分けて、染料インク、顔料インクの2種類。

### 染料インク

安定性があり、鮮やかな発色が特長。光やガスによって変化しやすい。

### 顔料インク

光やガスによる変化に強く、優れた保存性が特長。染料インクと比較すると、インクをうけとめる層(受容層)への定着が悪い。

インクの適正は以下のマークでご確認ください。

●染料インク・顔料インクどちらも対応している場合

インクジェット/染料インク    インクジェット/顔料インク

●染料インクのみ対応している場合

インクジェット/染料インク

●顔料インクのみ対応している場合

インクジェット/顔料インク

インクジェットプリンタ対応商品は、プリンタドライバの設定により印刷結果が大きく異なります。プリンタドライバの設定で、染料インクと顔料インクの吐出量が変わるプリンタがあり、インクの速乾性に差が生じますので、パッケージ裏面・説明紙や「エーワンホームページ 商品情報サイト 商品詳細ページ」に記載されている、最新の「プリンタドライバ設定表」をご参照の上、ご利用ください。



# Labels for Ink-jet Printers

# インクジェットプリンタ対応ラベル

## 乾きが早く、色鮮やか！写真も文字もキレイに印刷

インクを早く乾かし、ニジミを最小限に抑えるための特殊加工を施しているため、キレイな印字を実現します。

### ラベルシール [インクジェット]

#### マット紙

宛名用から表示用まで、幅広いラベルサイズのラインアップを揃えています。

品番：28907

### ラベルサイズ 210mm × 297mm

#### A4判 マット

1面 ノーカット はがししやすい加工付

品番	バーコード	入数	価格	出荷単位
60201	4 906186 602013	20 シート	¥1,200 +税	5 袋
61201	4 906186 612012	100 シート	¥5,000 +税	1 袋

インクジェット/染料インク インクジェット/顔料インク

- シートサイズ：A4判 (210 × 297mm)
- 材質：上質紙+インクジェット専用塗工
- 標準総厚み：125g/m<sup>2</sup> (0.15mm) ●ラベル厚み：0.09mm

※表面にはカットに便利な10mm 方眼印刷、はがすのに便利な切り込み線が縦方向に2本入っています。

### ラベルサイズ 210mm × 297mm

#### A4判 マット

1面 ノーカット

品番	バーコード	入数	価格	出荷単位
28907	4 906186 289078	20 シート	¥1,200 +税	5 袋
28908	4 906186 289085	100 シート	¥5,000 +税	1 袋
28910	4 906186 289108	500 シート	¥22,800 +税	1 箱

インクジェット/染料インク インクジェット/顔料インク

- シートサイズ：A4判 (210 × 297mm)
- 材質：上質紙+インクジェット専用塗工
- 標準総厚み：125g/m<sup>2</sup> (0.15mm) ●ラベル厚み：0.09mm

※表面にはカットに便利な5mm 方眼印刷、はがすのに便利な切り込み線が縦方向に2本入っています。

### ラベルサイズ 210mm × 148.5mm

#### A4判 マット

原寸大マップ → ③ D-3

2面

品番	バーコード	入数	価格	出荷単位
60202	4 906186 602020	20シート (40片)	¥1,200 +税	5 袋

インクジェット/染料インク インクジェット/顔料インク

- シートサイズ：A4判 (210 × 297mm)
- 材質：上質紙+インクジェット専用塗工
- 標準総厚み：125g/m<sup>2</sup> (0.15mm) ●ラベル厚み：0.09mm

### ラベルサイズ 105mm × 148.5mm

#### A4判 マット

原寸大マップ → ③ D-3

4面

品番	バーコード	入数	価格	出荷単位
60204	4 906186 602044	20シート (80片)	¥1,200 +税	5 袋
61204	4 906186 612043	100シート (400片)	¥5,000 +税	1 袋

インクジェット/染料インク インクジェット/顔料インク

- シートサイズ：A4判 (210 × 297mm)
- 材質：上質紙+インクジェット専用塗工
- 標準総厚み：125g/m<sup>2</sup> (0.15mm) ●ラベル厚み：0.09mm

### ラベルサイズ 63mm × 120mm

#### A4判 マット

原寸大マップ → ③ H-3

6面 四辺余白付 角丸

品番	バーコード	入数	価格	出荷単位
60206	4 906186 602068	20シート (120片)	¥1,200 +税	5 袋

インクジェット/染料インク インクジェット/顔料インク

- シートサイズ：A4判 (210 × 297mm)
- 材質：上質紙+インクジェット専用塗工
- 標準総厚み：125g/m<sup>2</sup> (0.15mm) ●ラベル厚み：0.09mm

インクジェット/顔料インク 顔料インクを使用できますが、インクが乾きにくいので、適切な設定で印刷していただき印刷面には触れないようにしてください。詳細は22ページをご参照ください。また、EPSON社のPM-4000PX等では、マットブラックインクではなくフォトブラックインクをご使用ください。

**ラベルサイズ 71.1mm × 69.8mm**

A4判  
マット  
原寸大マップ  
⇒① H-3

面付：2列×3段

GPN エコ商品かつ  
掲載商品  
はくり紙に  
樹脂ラミネート加工なし

FSC  
FSC® C020086

**6面 四辺余白付 角丸 (3.5MO&FD用)**

品番	バーコード	入数	価格	出荷単位
29090		14シート (84片)	¥1,000 +税	5袋

インクジェット/染料インク インクジェット/顔料インク

- シートサイズ：A4判 (210 × 297mm)
- 材質：上質紙+インクジェット専用塗工
- 標準総厚み：125g/m<sup>2</sup> (0.15mm) ●ラベル厚み：0.09mm

**ラベルサイズ 97mm × 69mm**

A4判  
マット  
原寸大マップ  
⇒③ D-2

面付：2列×4段

GPN エコ商品かつ  
掲載商品  
はくり紙に  
樹脂ラミネート加工なし

FSC  
FSC® C020086

**8面 四辺余白付**

品番	バーコード	入数	価格	出荷単位
60208		20シート (160片)	¥1,200 +税	5袋
61208		100シート (800片)	¥5,000 +税	1袋

インクジェット/染料インク インクジェット/顔料インク

- シートサイズ：A4判 (210 × 297mm)
- 材質：上質紙+インクジェット専用塗工
- 標準総厚み：125g/m<sup>2</sup> (0.15mm) ●ラベル厚み：0.09mm

**ラベルサイズ 86.4mm × 50.8mm**

A4判  
マット  
原寸大マップ  
⇒② A-2

面付：2列×5段

GPN エコ商品かつ  
掲載商品  
はくり紙に  
樹脂ラミネート加工なし

FSC  
FSC® C020086

**10面 四辺余白付**

品番	バーコード	入数	価格	出荷単位
28939		20シート (200片)	¥1,200 +税	5袋
28940		100シート (1,000片)	¥5,000 +税	1袋
28942		500シート (5,000片)	¥22,800 +税	1箱

インクジェット/染料インク インクジェット/顔料インク

- シートサイズ：A4判 (210 × 297mm)
- 材質：上質紙+インクジェット専用塗工
- 標準総厚み：125g/m<sup>2</sup> (0.15mm) ●ラベル厚み：0.09mm

**ラベルサイズ 89mm × 48mm**

A4判  
マット  
原寸大マップ  
⇒② G-2

面付：2列×5段

GPN エコ商品かつ  
掲載商品  
はくり紙に  
樹脂ラミネート加工なし

FSC  
FSC® C020086

**10面 四辺余白付 角丸**

品番	バーコード	入数	価格	出荷単位
28911		20シート (200片)	¥1,200 +税	5袋
28912		100シート (1,000片)	¥5,000 +税	1袋
28914		500シート (5,000片)	¥22,800 +税	1箱

インクジェット/染料インク インクジェット/顔料インク

- シートサイズ：A4判 (210 × 297mm)
- 材質：上質紙+インクジェット専用塗工
- 標準総厚み：125g/m<sup>2</sup> (0.15mm) ●ラベル厚み：0.09mm

**ラベルサイズ 86.4mm × 42.3mm**

A4判  
マット  
原寸大マップ  
⇒② A-2

面付：2列×6段

GPN エコ商品かつ  
掲載商品  
はくり紙に  
樹脂ラミネート加工なし

FSC  
FSC® C020086

**12面 四辺余白付**

品番	バーコード	入数	価格	出荷単位
28919		20シート (240片)	¥1,200 +税	5袋
28920		100シート (1,200片)	¥5,000 +税	1袋
28922		500シート (6,000片)	¥22,800 +税	1箱

インクジェット/染料インク インクジェット/顔料インク

- シートサイズ：A4判 (210 × 297mm)
- 材質：上質紙+インクジェット専用塗工
- 標準総厚み：125g/m<sup>2</sup> (0.15mm) ●ラベル厚み：0.09mm

**ラベルサイズ 83.8mm × 42.3mm**

A4判  
マット  
原寸大マップ  
⇒① E-3

面付：2列×6段

GPN エコ商品かつ  
掲載商品  
はくり紙に  
樹脂ラミネート加工なし

FSC  
FSC® C020086

**12面 四辺余白付 角丸**

品番	バーコード	入数	価格	出荷単位
28915		20シート (240片)	¥1,200 +税	5袋
28916		100シート (1,200片)	¥5,000 +税	1袋
28918		500シート (6,000片)	¥22,800 +税	1箱

インクジェット/染料インク インクジェット/顔料インク

- シートサイズ：A4判 (210 × 297mm)
- 材質：上質紙+インクジェット専用塗工
- 標準総厚み：125g/m<sup>2</sup> (0.15mm) ●ラベル厚み：0.09mm

**ラベルサイズ 148mm × 20mm**

A4判  
マット  
原寸大マップ  
⇒③ A-1

面付：1列×12段

GPN エコ商品かつ  
掲載商品  
はくり紙に  
樹脂ラミネート加工なし

FSC  
FSC® C020086

**12面 四辺余白付 角丸 (VHSビデオ背面用)**

品番	バーコード	入数	価格	出荷単位
28856		5シート (60片)	¥500 +税	5袋

インクジェット/染料インク インクジェット/顔料インク

- シートサイズ：A4判 (210 × 297mm)
- 材質：上質紙+インクジェット専用塗工
- 標準総厚み：125g/m<sup>2</sup> (0.15mm) ●ラベル厚み：0.09mm

**ラベルサイズ 86.4mm × 38.1mm**

A4判  
マット  
原寸大マップ  
⇒③ D-2

面付：2列×7段

GPN エコ商品かつ  
掲載商品  
はくり紙に  
樹脂ラミネート加工なし

FSC  
FSC® C020086

**14面 四辺余白付**

品番	バーコード	入数	価格	出荷単位
60214		20シート (280片)	¥1,200 +税	5袋

インクジェット/染料インク インクジェット/顔料インク

- シートサイズ：A4判 (210 × 297mm)
- 材質：上質紙+インクジェット専用塗工
- 標準総厚み：125g/m<sup>2</sup> (0.15mm) ●ラベル厚み：0.09mm

**ラベルサイズ 70mm × 42.3mm**

A4判  
マット  
原寸大マップ  
⇒② A-2

面付：3列×6段

GPN エコ商品かつ  
掲載商品  
はくり紙に  
樹脂ラミネート加工なし

FSC  
FSC® C020086

**18面 上下余白付**

品番	バーコード	入数	価格	出荷単位
28927		20シート (360片)	¥1,200 +税	5袋
28928		100シート (1,800片)	¥5,000 +税	1袋
28930		500シート (9,000片)	¥22,800 +税	1箱

インクジェット/染料インク インクジェット/顔料インク

- シートサイズ：A4判 (210 × 297mm)
- 材質：上質紙+インクジェット専用塗工
- 標準総厚み：125g/m<sup>2</sup> (0.15mm) ●ラベル厚み：0.09mm



ラベルサイズ 63.5mm × 46.5mm

A4判 マット 面付: 3列×6段  
原寸大マップ → ①D-3

18面 四辺余白付 角丸

品番	バーコード	入数	価格	出荷単位
28857		20シート (360片)	¥1,200 +税	5袋
28858		100シート (1,800片)	¥5,000 +税	1袋
28860		500シート (9,000片)	¥22,800 +税	1箱

インクジェット/染料インク インクジェット/顔料インク  
 ●シートサイズ: A4判 (210 × 297mm)  
 ●材質: 上質紙+インクジェット専用塗工  
 ●標準総厚み: 125g/m<sup>2</sup> (0.15mm) ●ラベル厚み: 0.09mm

ラベルサイズ 42mm × 74.25mm

A4判 マット 面付: 5列×4段  
原寸大マップ → ②B-2

20面

品番	バーコード	入数	価格	出荷単位
60220		20シート (400片)	¥1,200 +税	5袋

インクジェット/染料インク インクジェット/顔料インク  
 ●シートサイズ: A4判 (210 × 297mm)  
 ●材質: 上質紙+インクジェット専用塗工  
 ●標準総厚み: 125g/m<sup>2</sup> (0.15mm) ●ラベル厚み: 0.09mm

インクジェット/染料インク インクジェット/顔料インク  
 ●シートサイズ: A4判 (210 × 297mm)  
 ●材質: 上質紙+インクジェット専用塗工  
 ●標準総厚み: 125g/m<sup>2</sup> (0.15mm) ●ラベル厚み: 0.09mm

ラベルサイズ 70mm × 38.1mm

A4判 マット 面付: 3列×7段  
原寸大マップ → ②B-1

21面 上下余白付

品番	バーコード	入数	価格	出荷単位
28931		20シート (420片)	¥1,200 +税	5袋
28932		100シート (2,100片)	¥5,000 +税	1袋
28934		500シート (10,500片)	¥22,800 +税	1箱

インクジェット/染料インク インクジェット/顔料インク  
 ●シートサイズ: A4判 (210 × 297mm)  
 ●材質: 上質紙+インクジェット専用塗工  
 ●標準総厚み: 125g/m<sup>2</sup> (0.15mm) ●ラベル厚み: 0.09mm

ラベルサイズ 70mm × 42.3mm

A4判 マット 面付: 3列×7段  
原寸大マップ → ②A-2

21面

品番	バーコード	入数	価格	出荷単位
28923		20シート (420片)	¥1,200 +税	5袋
28924		100シート (2,100片)	¥5,000 +税	1袋
28926		500シート (10,500片)	¥22,800 +税	1箱

インクジェット/染料インク インクジェット/顔料インク  
 ●シートサイズ: A4判 (210 × 297mm)  
 ●材質: 上質紙+インクジェット専用塗工  
 ●標準総厚み: 125g/m<sup>2</sup> (0.15mm) ●ラベル厚み: 0.09mm

ラベルサイズ 63.5mm × 38.1mm

A4判 マット 面付: 3列×7段  
原寸大マップ → ①B-3

21面 四辺余白付 角丸

品番	バーコード	入数	価格	出荷単位
28866		20シート (420片)	¥1,200 +税	5袋
28867		100シート (2,100片)	¥5,000 +税	1袋
28869		500シート (10,500片)	¥22,800 +税	1箱

インクジェット/染料インク インクジェット/顔料インク  
 ●シートサイズ: A4判 (210 × 297mm)  
 ●材質: 上質紙+インクジェット専用塗工  
 ●標準総厚み: 125g/m<sup>2</sup> (0.15mm) ●ラベル厚み: 0.09mm

ラベルサイズ 70mm × 33.9mm

A4判 マット 面付: 3列×8段  
原寸大マップ → ②A-3

24面 上下余白付

品番	バーコード	入数	価格	出荷単位
28935		20シート (480片)	¥1,200 +税	5袋
28936		100シート (2,400片)	¥5,000 +税	1袋
28938		500シート (12,000片)	¥22,800 +税	1箱

インクジェット/染料インク インクジェット/顔料インク  
 ●シートサイズ: A4判 (210 × 297mm)  
 ●材質: 上質紙+インクジェット専用塗工  
 ●標準総厚み: 125g/m<sup>2</sup> (0.15mm) ●ラベル厚み: 0.09mm

ラベルサイズ 56mm × 30mm

A4判 マット 面付: 3列×8段  
原寸大マップ → ①G-3

24面 四辺余白付 角丸

品番	バーコード	入数	価格	出荷単位
60424		20シート (480片)	¥1,200 +税	5袋
61424		100シート (2,400片)	¥5,000 +税	1袋

インクジェット/染料インク インクジェット/顔料インク  
 ●シートサイズ: A4判 (210 × 297mm)  
 ●材質: 上質紙+インクジェット専用塗工  
 ●標準総厚み: 125g/m<sup>2</sup> (0.15mm) ●ラベル厚み: 0.09mm

ラベルサイズ 66mm × 33.9mm

A4判 マット 面付: 3列×8段  
原寸大マップ → ②B-2

24面 四辺余白付

品番	バーコード	入数	価格	出荷単位
28947		20シート (480片)	¥1,200 +税	5袋
28948		100シート (2,400片)	¥5,000 +税	1袋
28950		500シート (12,000片)	¥22,800 +税	1箱

インクジェット/染料インク インクジェット/顔料インク  
 ●シートサイズ: A4判 (210 × 297mm)  
 ●材質: 上質紙+インクジェット専用塗工  
 ●標準総厚み: 125g/m<sup>2</sup> (0.15mm) ●ラベル厚み: 0.09mm

文字をくっきりキレイに印刷できる、特殊加工を施しています。



12面 四辺余白付 角丸 (品番: 28915) を使用しています

インクジェット/顔料インク 顔料インクを使用できますが、インクが乾きにくいので、適切な設定で印刷していただき印刷面には触れないようにしてください。詳細は22ページをご参照ください。また、EPSON社のPM-4000PX等では、マットブラックインクではなくフォトブラックインクをご使用ください。

**ラベルサイズ 83.8mm × 21.2mm**

A4判  
マット  
原寸大マップ  
⇒① G-1

面付：2列×12段

GPN エコ商品わっか  
はくろ紙に  
樹脂ラミネート加工なし

FSC  
FSC® C020086

**24面 四辺余白付 角丸**

品番	バーコード	入数	価格	出荷単位
29194		20シート (480片)	¥1,200 +税	5袋
29195		100シート (2,400片)	¥5,000 +税	1袋

インクジェット/染料インク インクジェット/顔料インク

- シートサイズ：A4判 (210 × 297mm)
- 材質：上質紙+インクジェット専用塗工
- 標準総厚み：125g/m<sup>2</sup> (0.15mm) ●ラベル厚み：0.09mm

**ラベルサイズ 40mm φ**

A4判  
マット  
原寸大マップ  
⇒① I-1

面付：4列×6段

GPN エコ商品わっか  
はくろ紙に  
樹脂ラミネート加工なし

FSC  
FSC® C020086

**24面 丸型**

品番	バーコード	入数	価格	出荷単位
28814		15シート (360片)	¥1,200 +税	5袋

インクジェット/染料インク インクジェット/顔料インク

- シートサイズ：A4判 (210 × 297mm)
- 材質：上質紙+インクジェット専用塗工
- 標準総厚み：125g/m<sup>2</sup> (0.15mm) ●ラベル厚み：0.09mm

**ラベルサイズ 62mm × 31mm**

A4判  
マット  
原寸大マップ  
⇒① F-2

面付：3列×9段

GPN エコ商品わっか  
はくろ紙に  
樹脂ラミネート加工なし

FSC  
FSC® C020086

**27面 四辺余白付 角丸**

品番	バーコード	入数	価格	出荷単位
60227		20シート (540片)	¥1,200 +税	5袋
61227		100シート (2,700片)	¥5,000 +税	1袋

インクジェット/染料インク インクジェット/顔料インク

- シートサイズ：A4判 (210 × 297mm)
- 材質：上質紙+インクジェット専用塗工
- 標準総厚み：125g/m<sup>2</sup> (0.15mm) ●ラベル厚み：0.09mm

**ラベルサイズ 53.3mm × 25.4mm**

A4判  
マット  
原寸大マップ  
⇒① E-3

面付：3列×10段

GPN エコ商品わっか  
はくろ紙に  
樹脂ラミネート加工なし

FSC  
FSC® C020086

**30面 四辺余白付 角丸**

品番	バーコード	入数	価格	出荷単位
29191		20シート (600片)	¥1,200 +税	5袋
29192		100シート (3,000片)	¥5,000 +税	1袋

インクジェット/染料インク インクジェット/顔料インク

- シートサイズ：A4判 (210 × 297mm)
- 材質：上質紙+インクジェット専用塗工
- 標準総厚み：125g/m<sup>2</sup> (0.15mm) ●ラベル厚み：0.09mm

**ラベルサイズ 60mm × 20mm**

A4判  
マット  
原寸大マップ  
⇒① G-1

面付：3列×12段

GPN エコ商品わっか  
はくろ紙に  
樹脂ラミネート加工なし

FSC  
FSC® C020086

**36面 四辺余白付 角丸**

品番	バーコード	入数	価格	出荷単位
60236		20シート (720片)	¥1,200 +税	5袋
61236		100シート (3,600片)	¥5,000 +税	1袋

インクジェット/染料インク インクジェット/顔料インク

- シートサイズ：A4判 (210 × 297mm)
- 材質：上質紙+インクジェット専用塗工
- 標準総厚み：125g/m<sup>2</sup> (0.15mm) ●ラベル厚み：0.09mm

**ラベルサイズ 48.3mm × 25.4mm**

A4判  
マット  
原寸大マップ  
⇒② D-1

面付：4列×11段

GPN エコ商品わっか  
はくろ紙に  
樹脂ラミネート加工なし

FSC  
FSC® C020086

**44面 四辺余白付**

品番	バーコード	入数	価格	出荷単位
28943		20シート (880片)	¥1,200 +税	5袋
28944		100シート (4,400片)	¥5,000 +税	1袋
28946		500シート (22,000片)	¥22,800 +税	1箱

インクジェット/染料インク インクジェット/顔料インク

- シートサイズ：A4判 (210 × 297mm)
- 材質：上質紙+インクジェット専用塗工
- 標準総厚み：125g/m<sup>2</sup> (0.15mm) ●ラベル厚み：0.09mm

**ラベルサイズ 38.1mm × 21.2mm**

A4判  
マット  
原寸大マップ  
⇒① E-2

面付：5列×13段

GPN エコ商品わっか  
はくろ紙に  
樹脂ラミネート加工なし

FSC  
FSC® C020086

**65面 四辺余白付 角丸**

品番	バーコード	入数	価格	出荷単位
60265		20シート (1,300片)	¥1,200 +税	5袋
61265		100シート (6,500片)	¥5,000 +税	1袋

インクジェット/染料インク インクジェット/顔料インク

- シートサイズ：A4判 (210 × 297mm)
- 材質：上質紙+インクジェット専用塗工
- 標準総厚み：125g/m<sup>2</sup> (0.15mm) ●ラベル厚み：0.09mm

**ラベルサイズ 45mm × 10mm**

A4判  
マット  
原寸大マップ  
⇒① C-2

面付：4列×23段

GPN エコ商品わっか  
はくろ紙に  
樹脂ラミネート加工なし

FSC  
FSC® C020086

**92面 四辺余白付 角丸**

品番	バーコード	入数	価格	出荷単位
60292		10シート (920片)	¥650 +税	5袋

インクジェット/染料インク インクジェット/顔料インク

- シートサイズ：A4判 (210 × 297mm)
- 材質：上質紙+インクジェット専用塗工
- 標準総厚み：125g/m<sup>2</sup> (0.15mm) ●ラベル厚み：0.09mm

**ラベルサイズ 35mm × 12mm**

A4判  
マット  
原寸大マップ  
⇒① B-1

面付：5列×19段

GPN エコ商品わっか  
はくろ紙に  
樹脂ラミネート加工なし

FSC  
FSC® C020086

**95面 四辺余白付 角丸**

品番	バーコード	入数	価格	出荷単位
60295		10シート (950片)	¥650 +税	5袋
61295		100シート (9,500片)	¥5,000 +税	1袋

インクジェット/染料インク インクジェット/顔料インク

- シートサイズ：A4判 (210 × 297mm)
- 材質：上質紙+インクジェット専用塗工
- 標準総厚み：125g/m<sup>2</sup> (0.15mm) ●ラベル厚み：0.09mm

## ラベルシール [インクジェット]

光沢紙

ツヤツヤした光沢感のある紙ラベルを使用しています。写真やイラストを色鮮やかに印刷できます。



品番：28691

### ラベルサイズ 210mm × 297mm

A4判  
光沢

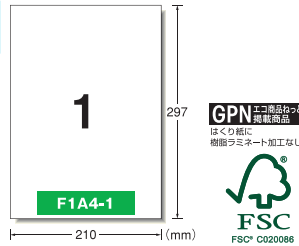

1面 ノーカット

品番	バーコード	入数	価格	出荷単位
28691		10シート	¥1,000 +税	5袋
28692		50シート	¥4,000 +税	1袋

インクジェット/染料インク インクジェット/顔料インク  
 ●シートサイズ：A4判 (210×297mm)  
 ●材質：光沢コート紙+インクジェット専用塗工  
 ●標準総厚み：165g/m<sup>2</sup> (0.18mm) ●ラベル厚み：0.12mm

※裏面にはカットに便利な5mm 方眼印刷、はがすのに便利な切り込み線が横方向に1本入っています。

Look はがきサイズのプリンタラベルはこちら  
 … P.41 (品番:29301)

### ラベルサイズ 190mm × 122mm

A4判  
光沢

原寸大マップ  
→③A-3

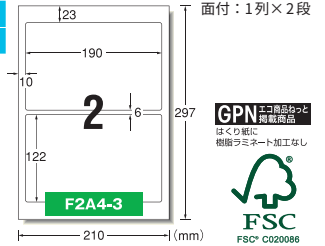

2面 ファイル・表示用

品番	バーコード	入数	価格	出荷単位
29237		10シート (20片)	¥1,000 +税	5袋

インクジェット/染料インク インクジェット/顔料インク  
 ●シートサイズ：A4判 (210×297mm)  
 ●材質：光沢コート紙+インクジェット専用塗工  
 ●標準総厚み：165g/m<sup>2</sup> (0.18mm) ●ラベル厚み：0.12mm

### ラベルサイズ 150mm × 80mm

A4判  
光沢

原寸大マップ  
→②G-1

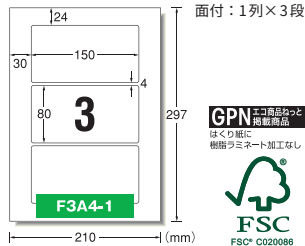

3面 ファイル・表示用

品番	バーコード	入数	価格	出荷単位
29235		10シート (30片)	¥1,000 +税	5袋

インクジェット/染料インク インクジェット/顔料インク  
 ●シートサイズ：A4判 (210×297mm)  
 ●材質：光沢コート紙+インクジェット専用塗工  
 ●標準総厚み：165g/m<sup>2</sup> (0.18mm) ●ラベル厚み：0.12mm

### ラベルサイズ 92mm × 131mm

A4判  
光沢

原寸大マップ  
→③H-3

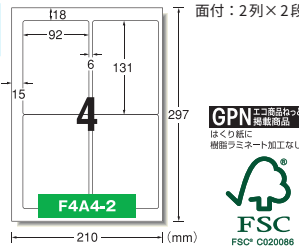

4面 はがき用

品番	バーコード	入数	価格	出荷単位
28693		10シート (40片)	¥1,000 +税	5袋

インクジェット/染料インク インクジェット/顔料インク  
 ●シートサイズ：A4判 (210×297mm)  
 ●材質：光沢コート紙+インクジェット専用塗工  
 ●標準総厚み：165g/m<sup>2</sup> (0.18mm) ●ラベル厚み：0.12mm

### ラベルサイズ 70mm × 70mm

A4判  
光沢

原寸大マップ  
→③A-3

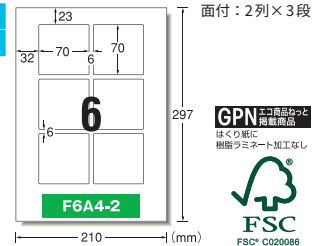

6面 3.5MO & FD用

品番	バーコード	入数	価格	出荷単位
29231		10シート (60片)	¥1,000 +税	5袋

インクジェット/染料インク インクジェット/顔料インク  
 ●シートサイズ：A4判 (210×297mm)  
 ●材質：光沢コート紙+インクジェット専用塗工  
 ●標準総厚み：165g/m<sup>2</sup> (0.18mm) ●ラベル厚み：0.12mm

### ラベルサイズ 89mm × 53mm

A4判  
光沢

原寸大マップ  
→①G-3

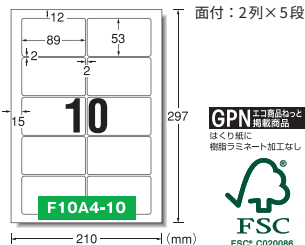

10面 名刺サイズラベル

品番	バーコード	入数	価格	出荷単位
29221		10シート (100片)	¥1,000 +税	5袋

インクジェット/染料インク インクジェット/顔料インク  
 ●シートサイズ：A4判 (210×297mm)  
 ●材質：光沢コート紙+インクジェット専用塗工  
 ●標準総厚み：165g/m<sup>2</sup> (0.18mm) ●ラベル厚み：0.12mm

### ラベルサイズ 78.5mm × 47mm

A4判  
光沢

原寸大マップ  
→②F-3

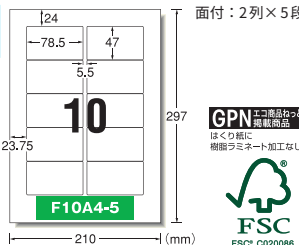

10面 VHSビデオ正面用

品番	バーコード	入数	価格	出荷単位
29227		10シート (100片)	¥1,000 +税	5袋

インクジェット/染料インク インクジェット/顔料インク  
 ●シートサイズ：A4判 (210×297mm)  
 ●材質：光沢コート紙+インクジェット専用塗工  
 ●標準総厚み：165g/m<sup>2</sup> (0.18mm) ●ラベル厚み：0.12mm

### ラベルサイズ 148mm × 20mm

A4判  
光沢

原寸大マップ  
→③A-1



10面 VHSビデオ背面用

品番	バーコード	入数	価格	出荷単位
29229		10シート (100片)	¥1,000 +税	5袋

インクジェット/染料インク インクジェット/顔料インク  
 ●シートサイズ：A4判 (210×297mm)  
 ●材質：光沢コート紙+インクジェット専用塗工  
 ●標準総厚み：165g/m<sup>2</sup> (0.18mm) ●ラベル厚み：0.12mm

インクジェット/顔料インク

顔料インクを使用できますが、インクが乾きにくいので、適切な設定で印刷していただき印刷面には触れないようにしてください。詳細は22ページをご参照ください。また、EPSON社のPM-4000PX等では、マットブラックインクではなくフォトブラックインクをご使用ください。

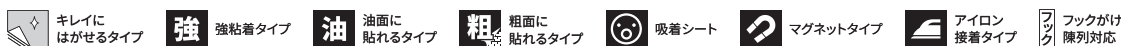

※本カタログの表示価格は本体価格です。別途、消費税がかかります。

ラベルサイズ 60mm φ

A4判 光沢 面付：3列×4段  
原寸大マップ → ① I-2

12面 丸型 表示・ステッカー用

GPN エコ商品わっか 掲載商品  
はくり紙に 樹脂ラミネート加工なし

FSC FSC® C020086

品番	バーコード	入数	価格	出荷単位
29225		10シート (120片)	¥1,000 +税	5袋

インクジェット/染料インク インクジェット/顔料インク

- シートサイズ：A4判 (210×297mm)
- 材質：光沢コート紙+インクジェット専用塗工
- 標準総厚み：165g/m<sup>2</sup> (0.18mm) ●ラベル厚み：0.12mm

ラベルサイズ 83mm × 32mm

A4判 光沢 面付：2列×7段  
原寸大マップ → ① D-3

14面 宛名・表示用

GPN エコ商品わっか 掲載商品  
はくり紙に 樹脂ラミネート加工なし

FSC FSC® C020086

品番	バーコード	入数	価格	出荷単位
29233		10シート (140片)	¥1,000 +税	5袋

インクジェット/染料インク インクジェット/顔料インク

- シートサイズ：A4判 (210×297mm)
- 材質：光沢コート紙+インクジェット専用塗工
- 標準総厚み：165g/m<sup>2</sup> (0.18mm) ●ラベル厚み：0.12mm

ラベルサイズ 56mm × 30mm

A4判 光沢 面付：3列×8段  
原寸大マップ → ① G-3

24面 ネーム・表示用

GPN エコ商品わっか 掲載商品  
はくり紙に 樹脂ラミネート加工なし

FSC FSC® C020086

品番	バーコード	入数	価格	出荷単位
29253		10シート (240片)	¥1,000 +税	5袋

インクジェット/染料インク インクジェット/顔料インク

- シートサイズ：A4判 (210×297mm)
- 材質：光沢コート紙+インクジェット専用塗工
- 標準総厚み：165g/m<sup>2</sup> (0.18mm) ●ラベル厚み：0.12mm

ラベルサイズ 40mm φ

A4判 光沢 面付：4列×6段  
原寸大マップ → ① I-1

24面 丸型 表示・ステッカー用

GPN エコ商品わっか 掲載商品  
はくり紙に 樹脂ラミネート加工なし

FSC FSC® C020086

品番	バーコード	入数	価格	出荷単位
29223		10シート (240片)	¥1,000 +税	5袋

インクジェット/染料インク インクジェット/顔料インク

- シートサイズ：A4判 (210×297mm)
- 材質：光沢コート紙+インクジェット専用塗工
- 標準総厚み：165g/m<sup>2</sup> (0.18mm) ●ラベル厚み：0.12mm

ラベルサイズ 56mm × 18mm

A4判 光沢 面付：3列×10段  
原寸大マップ → ① G-2

30面 ネーム・表示用

GPN エコ商品わっか 掲載商品  
はくり紙に 樹脂ラミネート加工なし

FSC FSC® C020086

品番	バーコード	入数	価格	出荷単位
29251		10シート (300片)	¥1,000 +税	5袋

インクジェット/染料インク インクジェット/顔料インク

- シートサイズ：A4判 (210×297mm)
- 材質：光沢コート紙+インクジェット専用塗工
- 標準総厚み：165g/m<sup>2</sup> (0.18mm) ●ラベル厚み：0.12mm

ラベルサイズ 38.1mm × 21.2mm

A4判 光沢 面付：5列×13段  
原寸大マップ → ① E-2

65面 四辺余白付 角丸

GPN エコ商品わっか 掲載商品  
はくり紙に 樹脂ラミネート加工なし

FSC FSC® C020086

品番	バーコード	入数	価格	出荷単位
29243		10シート (650片)	¥1,000 +税	5袋

インクジェット/染料インク インクジェット/顔料インク

- シートサイズ：A4判 (210×297mm)
- 材質：光沢コート紙+インクジェット専用塗工
- 標準総厚み：165g/m<sup>2</sup> (0.18mm) ●ラベル厚み：0.12mm

ラベルサイズ 35mm × 12mm

A4判 光沢 面付：5列×19段  
原寸大マップ → ① B-1

95面 四辺余白付 角丸

GPN エコ商品わっか 掲載商品  
はくり紙に 樹脂ラミネート加工なし

FSC FSC® C020086

品番	バーコード	入数	価格	出荷単位
63295		10シート (950片)	¥1,000 +税	5袋

インクジェット/染料インク インクジェット/顔料インク

- シートサイズ：A4判 (210×297mm)
- 材質：光沢コート紙+インクジェット専用塗工
- 標準総厚み：165g/m<sup>2</sup> (0.18mm) ●ラベル厚み：0.12mm

ラベルサイズ 35mm × 8mm

A4判 光沢 面付：5列×25段  
原寸大マップ → ① B-1

125面 四辺余白付 角丸

GPN エコ商品わっか 掲載商品  
はくり紙に 樹脂ラミネート加工なし

FSC FSC® C020086

品番	バーコード	入数	価格	出荷単位
63125		10シート (1,250片)	¥1,000 +税	5袋

インクジェット/染料インク インクジェット/顔料インク

- シートサイズ：A4判 (210×297mm)
- 材質：光沢コート紙+インクジェット専用塗工
- 標準総厚み：165g/m<sup>2</sup> (0.18mm) ●ラベル厚み：0.12mm

ラベルサイズ 28mm × 8mm

A4判 光沢 面付：6列×25段  
原寸大マップ → ① A-1

150面 四辺余白付 角丸

GPN エコ商品わっか 掲載商品  
はくり紙に 樹脂ラミネート加工なし

FSC FSC® C020086

品番	バーコード	入数	価格	出荷単位
63150		10シート (1,500片)	¥1,000 +税	5袋

インクジェット/染料インク インクジェット/顔料インク

- シートサイズ：A4判 (210×297mm)
- 材質：光沢コート紙+インクジェット専用塗工
- 標準総厚み：165g/m<sup>2</sup> (0.18mm) ●ラベル厚み：0.12mm



**ラベルサイズ 20mm × 8mm**

A4判  
光沢

原寸大マップ  
→①B-1

面付：8列×25段

200

F200A4-1

GPN 上向き印刷  
ほくろ紙に  
縦横ラミネート加工なし

FSC  
FSC® C020086

200面 四辺余白付 角丸

品番	バーコード	入数	価格	出荷単位
63200		10シート (2,000片)	¥1,000 +税	5袋

インクジェット／染料インク    インクジェット／顔料インク

- シートサイズ：A4判 (210 × 297mm)
- 材質：光沢コート紙+インクジェット専用塗工
- 標準総厚み：165g/m<sup>2</sup> (0.18mm) ●ラベル厚み：0.12mm

**ラベルシール  
[インクジェット]**

**キレイにはがせるタイプ**

貼っている間はしっかり貼り付き、はがす時にはキレイにはがせる粘着剤を使用しています。



**ラベルサイズ 210mm × 297mm**

A4判  
マット

1

F1A4-1

GPN 上向き印刷  
ほくろ紙に  
縦横ラミネート加工なし

1面 ノーカット マット紙

品番	バーコード	入数	価格	出荷単位
28799		10シート	¥1,000 +税	5袋
28800		50シート	¥4,000 +税	1袋

インクジェット／染料インク    インクジェット／顔料インク

- シートサイズ：A4判 (210 × 297mm)
- 材質：上質紙+インクジェット専用塗工
- 標準総厚み：120g/m<sup>2</sup> (0.15mm) ●ラベル厚み：0.09mm

※裏面にはカットに便利な5mm方眼印刷、はがすのに便利な切り込み線が縦方向に2本入っています。

**ラベルシール  
[インクジェット]**

**光沢フィルム・ホワイト**

ツヤツヤした光沢感のある白色フィルムを使用しています。



**ラベルサイズ 210mm × 297mm**

A4判  
光沢

1

F1A4-1

1面 ノーカット

品番	バーコード	入数	価格	出荷単位
28795		10シート	¥1,980 +税	5袋

インクジェット／染料インク

- シートサイズ：A4判 (210 × 297mm)
- 材質：ポリエステルフィルム+インクジェット専用塗工
- 標準総厚み：0.15mm ●ラベル厚み：0.07mm

※裏面にはカットに便利な5mm方眼印刷、はがすのに便利な切り込み線が横方向に1本入っています。

**ラベルサイズ 210mm × 297mm**

A4判  
光沢

1

F1A4-1

1面 ノーカット ハイグレードタイプ

品番	バーコード	入数	価格	出荷単位
28797		10シート	¥2,420 +税	5袋

インクジェット／染料インク

- シートサイズ：A4判 (210 × 297mm)
- 材質：ポリエステルフィルム+インクジェット専用塗工
- 標準総厚み：0.19mm ●ラベル厚み：0.15mm

**ラベルシール  
[インクジェット]**

**水に強いタイプ  
光沢フィルム・ホワイト**

水に濡れても印字がにじみにくい特殊加工を施しています。



**ラベルサイズ 210mm × 297mm**

A4判  
光沢

1

F1A4-1

1面 ノーカット

品番	バーコード	入数	価格	出荷単位
29281		5シート	¥1,320 +税	5袋
29280		30シート	オープン価格	1袋

インクジェット／染料インク

- シートサイズ：A4判 (210 × 297mm)
- 材質：ポリエステルフィルム+インクジェット専用塗工
- 標準総厚み：0.15mm ●ラベル厚み：0.10mm

※裏面にははがすのに便利な切り込み線が横方向に1本入っています。

Look はがきサイズのプリンタラベルはこちら  
… P.41 (品番:29334)

**ラベルサイズ 210mm × 297mm**

A4判  
光沢

1

F1A4-1

1面 ノーカット キレイにはがせるタイプ

品番	バーコード	入数	価格	出荷単位
29282		4シート	¥1,320 +税	5袋

インクジェット／染料インク

- シートサイズ：A4判 (210 × 297mm)
- 材質：ポリエステルフィルム+インクジェット専用塗工
- 標準総厚み：0.15mm ●ラベル厚み：0.10mm

インクジェット／顔料インク    顔料インクを使用できますが、インクが乾きにくいので、適切な設定で印刷していただき印刷面には触れないようにしてください。詳細は22ページをご参照ください。また、EPSON社のPM-4000PX等では、マットブラックインクではなくフォトブラックインクをご使用ください。

ラベルサイズ 83.8mm × 42.3mm

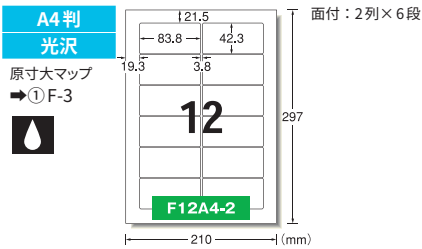

12面 四辺余白付 角丸

品番	バーコード	入数	価格	出荷単位
28981		3シート (36片)	¥1,100 +税	5袋

インクジェット/染料インク

- シートサイズ：A4判 (210×297mm)
- 材質：ポリエステルフィルム+インクジェット専用塗工
- 標準総厚み：0.15mm ●ラベル厚み：0.10mm

ラベルサイズ 62mm × 31mm

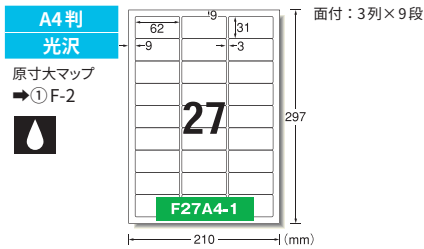

27面 四辺余白付 角丸

品番	バーコード	入数	価格	出荷単位
28982		3シート (81片)	¥1,100 +税	5袋

インクジェット/染料インク

- シートサイズ：A4判 (210×297mm)
- 材質：ポリエステルフィルム+インクジェット専用塗工
- 標準総厚み：0.15mm ●ラベル厚み：0.10mm

ラベルサイズ 53.3mm × 25.4mm

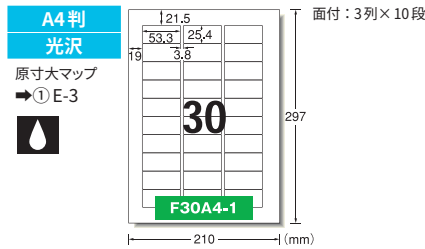

30面 四辺余白付 角丸

品番	バーコード	入数	価格	出荷単位
28983		3シート (90片)	¥1,100 +税	5袋

インクジェット/染料インク

- シートサイズ：A4判 (210×297mm)
- 材質：ポリエステルフィルム+インクジェット専用塗工
- 標準総厚み：0.15mm ●ラベル厚み：0.10mm

ラベルサイズ 38.1mm × 21.2mm

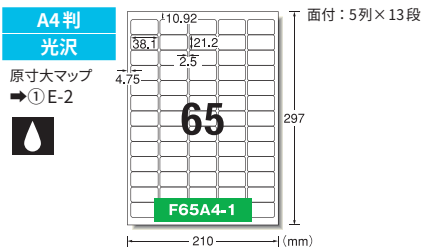

65面 四辺余白付 角丸

品番	バーコード	入数	価格	出荷単位
28984		3シート (195片)	¥1,100 +税	5袋

インクジェット/染料インク

- シートサイズ：A4判 (210×297mm)
- 材質：ポリエステルフィルム+インクジェット専用塗工
- 標準総厚み：0.15mm ●ラベル厚み：0.10mm

**ラベルシール  
[インクジェット]**

**水に強いタイプ  
光沢フィルム・ゴールド**

水に濡れても印字がにじみにくい特殊加工を施した、光沢感のあるゴールドフィルムを使用しています。



品番：28291

ラベルサイズ 60mm φ

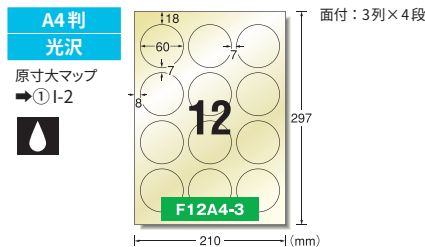

12面 丸型

品番	バーコード	入数	価格	出荷単位
28291		3シート (36片)	¥1,540 +税	5袋

インクジェット/染料インク

- シートサイズ：A4判 (210×297mm)
- 材質：ポリエステルフィルム+インクジェット専用塗工
- 標準総厚み：0.17mm ●ラベル厚み：0.10mm

ラベルサイズ 50mm φ

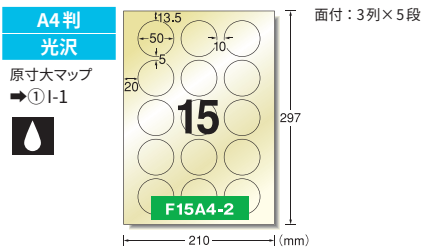

15面 丸型

品番	バーコード	入数	価格	出荷単位
28290		3シート (45片)	¥1,540 +税	5袋

インクジェット/染料インク

- シートサイズ：A4判 (210×297mm)
- 材質：ポリエステルフィルム+インクジェット専用塗工
- 標準総厚み：0.17mm ●ラベル厚み：0.10mm

ラベルサイズ 40mm φ

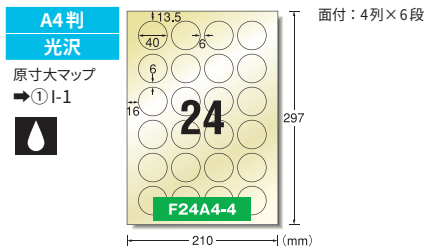

24面 丸型

品番	バーコード	入数	価格	出荷単位
28292		3シート (72片)	¥1,540 +税	5袋

インクジェット/染料インク

- シートサイズ：A4判 (210×297mm)
- 材質：ポリエステルフィルム+インクジェット専用塗工
- 標準総厚み：0.17mm ●ラベル厚み：0.10mm

ラベルサイズ 45mm × 35mm

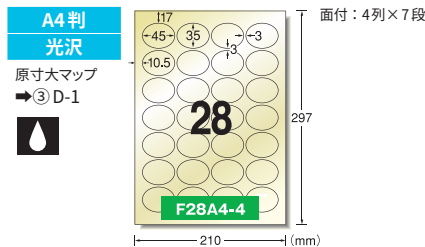

28面 楕円型

品番	バーコード	入数	価格	出荷単位
28293		3シート (84片)	¥1,540 +税	5袋

インクジェット/染料インク

- シートサイズ：A4判 (210×297mm)
- 材質：ポリエステルフィルム+インクジェット専用塗工
- 標準総厚み：0.17mm ●ラベル厚み：0.10mm

**ラベルサイズ 60mm × 60mm**

A4判  
光沢  
原寸大マップ  
→③A-2

面付：3列×4段

12面 四辺余白付 角丸

品番	バーコード	入数	価格	出荷単位
New 28295		3シート (36片)	¥1,540 +税	5袋

- インクジェット/染料インク
- シートサイズ：A4判 (210×297mm)
  - 材質：ポリエステルフィルム+インクジェット専用塗工
  - 標準総厚み：0.17mm ●ラベル厚み：0.10mm

**ラベルシール  
[インクジェット]**

ツヤ消しフィルム・透明

下地が活かせるマット調の透明フィルムを使用しています。



品番：28793

**ラベルサイズ 210mm × 297mm**

A4判  
マット

面付：1面

1面 ノーカット

品番	バーコード	入数	価格	出荷単位
28793		10シート	¥1,760 +税	5袋
28794		30シート	オープン価格	1袋

- インクジェット/染料インク
- シートサイズ：A4判 (210×297mm)
  - 材質：ポリエステルフィルム+インクジェット専用塗工
  - 標準総厚み：0.15mm ●ラベル厚み：0.07mm
- ※裏面にはカットに便利な5mm 方眼印刷、はがすのに便利な切り込み線が横方向に1本入っています。

**ラベルサイズ 83.8mm × 42.3mm**

A4判  
マット

原寸大マップ  
→①F-3

面付：2列×6段

12面 四辺余白付 角丸

品番	バーコード	入数	価格	出荷単位
29441		7シート (84片)	¥1,700 +税	5袋

- インクジェット/染料インク
- シートサイズ：A4判 (210×297mm)
  - 材質：ポリエステルフィルム+インクジェット専用塗工
  - 標準総厚み：0.15mm ●ラベル厚み：0.07mm

**ラベルサイズ 62mm × 31mm**

A4判  
マット

原寸大マップ  
→①F-2

面付：3列×9段

27面 四辺余白付 角丸

品番	バーコード	入数	価格	出荷単位
29442		7シート (189片)	¥1,700 +税	5袋

- インクジェット/染料インク
- シートサイズ：A4判 (210×297mm)
  - 材質：ポリエステルフィルム+インクジェット専用塗工
  - 標準総厚み：0.15mm ●ラベル厚み：0.07mm

**ラベルサイズ 38.1mm × 21.2mm**

A4判  
マット

原寸大マップ  
→①E-2

面付：5列×13段

65面 四辺余白付 角丸

品番	バーコード	入数	価格	出荷単位
29444		7シート (455片)	¥1,700 +税	5袋

- インクジェット/染料インク
- シートサイズ：A4判 (210×297mm)
  - 材質：ポリエステルフィルム+インクジェット専用塗工
  - 標準総厚み：0.15mm ●ラベル厚み：0.07mm

**ラベルシール  
[インクジェット]**

光沢フィルム・透明

下地が活かせる光沢感のある透明フィルムを使用しています。



品番：28791

**ラベルサイズ 210mm × 297mm**

A4判  
光沢

面付：1面

1面 ノーカット

品番	バーコード	入数	価格	出荷単位
28791		10シート	¥1,760 +税	5袋
28792		30シート	オープン価格	1袋

- インクジェット/染料インク
- シートサイズ：A4判 (210×297mm)
  - 材質：ポリエステルフィルム+インクジェット専用塗工
  - 標準総厚み：0.15mm ●ラベル厚み：0.07mm
- ※裏面にはカットに便利な5mm 方眼が印刷されています。

Look はがきサイズのプリンタラベルはこちら  
... P.42 (品番:29333)

**ラベルサイズ 210mm × 297mm**

A4判  
光沢

面付：1面

1面 ノーカット キレイにはがせるタイプ

品番	バーコード	入数	価格	出荷単位
29289		5シート	¥1,320 +税	5袋

- インクジェット/染料インク
- シートサイズ：A4判 (210×297mm)
  - 材質：ポリエステルフィルム+インクジェット専用塗工
  - 標準総厚み：0.27mm ●ラベル厚み：0.08mm

**ラベルサイズ 83.8mm × 42.3mm**

A4判 光沢  
原寸大マップ → ① F-3

面付：2列×6段

12面 四辺余白付 角丸

品番	バーコード	入数	価格	出荷単位
28971		10シート (120片)	¥1,760 +税	5袋

- インクジェット/染料インク
- シートサイズ：A4判 (210 × 297mm)
  - 材質：ポリエステルフィルム+インクジェット専用塗工
  - 標準総厚み：0.15mm ●ラベル厚み：0.07mm

**ラベルサイズ 62mm × 31mm**

A4判 光沢  
原寸大マップ → ① F-2

面付：3列×9段

27面 四辺余白付 角丸

品番	バーコード	入数	価格	出荷単位
28972		10シート (270片)	¥1,760 +税	5袋

- インクジェット/染料インク
- シートサイズ：A4判 (210 × 297mm)
  - 材質：ポリエステルフィルム+インクジェット専用塗工
  - 標準総厚み：0.15mm ●ラベル厚み：0.07mm

**ラベルサイズ 53.3mm × 25.4mm**

A4判 光沢  
原寸大マップ → ① E-3

面付：3列×10段

30面 四辺余白付 角丸

品番	バーコード	入数	価格	出荷単位
28973		10シート (300片)	¥1,760 +税	5袋

- インクジェット/染料インク
- シートサイズ：A4判 (210 × 297mm)
  - 材質：ポリエステルフィルム+インクジェット専用塗工
  - 標準総厚み：0.15mm ●ラベル厚み：0.07mm

**ラベルサイズ 38.1mm × 21.2mm**

A4判 光沢  
原寸大マップ → ① E-2

面付：5列×13段

65面 四辺余白付 角丸

品番	バーコード	入数	価格	出荷単位
28974		10シート (650片)	¥1,760 +税	5袋

- インクジェット/染料インク
- シートサイズ：A4判 (210 × 297mm)
  - 材質：ポリエステルフィルム+インクジェット専用塗工
  - 標準総厚み：0.15mm ●ラベル厚み：0.07mm

**ラベルシール [インクジェット]**

水に強いタイプ  
光沢フィルム・透明（やや乳白色）

水に濡れても印字がにじみにくい特殊加工を施しています。



品番：29293

**ラベルサイズ 210mm × 297mm**

A4判 光沢

面付：1面

1面 ノーカット

品番	バーコード	入数	価格	出荷単位
29293		4シート	¥1,540 +税	5袋

- インクジェット/染料インク
- シートサイズ：A4判 (210 × 297mm)
  - 材質：ポリエステルフィルム+インクジェット専用塗工
  - 標準総厚み：0.23mm ●ラベル厚み：0.16mm
- ※やや乳白がかった透明フィルムです。
- Look はがきサイズのプリンタラベルはこちら  
… P.42 (品番:29394)

**ラベルサイズ 83.8mm × 42.3mm**

A4判 光沢  
原寸大マップ → ① F-3

面付：2列×6段

12面 四辺余白付 角丸

品番	バーコード	入数	価格	出荷単位
29451		3シート (36片)	¥1,600 +税	5袋

- インクジェット/染料インク
- シートサイズ：A4判 (210 × 297mm)
  - 材質：ポリエステルフィルム+インクジェット専用塗工
  - 標準総厚み：0.16mm ●ラベル厚み：0.11mm

※やや乳白がかった透明フィルムです。

**ラベルサイズ 62mm × 31mm**

A4判 光沢  
原寸大マップ → ① F-2

面付：3列×9段

27面 四辺余白付 角丸

品番	バーコード	入数	価格	出荷単位
29452		3シート (81片)	¥1,600 +税	5袋

- インクジェット/染料インク
- シートサイズ：A4判 (210 × 297mm)
  - 材質：ポリエステルフィルム+インクジェット専用塗工
  - 標準総厚み：0.16mm ●ラベル厚み：0.11mm

※やや乳白がかった透明フィルムです。

**ラベルサイズ 38.1mm × 21.2mm**

A4判 光沢  
原寸大マップ → ① E-2

面付：5列×13段

65面 四辺余白付 角丸

品番	バーコード	入数	価格	出荷単位
29454		3シート (195片)	¥1,600 +税	5袋

- インクジェット/染料インク
- シートサイズ：A4判 (210 × 297mm)
  - 材質：ポリエステルフィルム+インクジェット専用塗工
  - 標準総厚み：0.16mm ●ラベル厚み：0.11mm

※やや乳白がかった透明フィルムです。



## ラベルシール [インクジェット]

### メタリックフィルムラベル

高級感のあるメタリックカラーのフィルムを使用しています。



品番：29283

### ラベルサイズ 210mm × 297mm

A4判  
マット

※色はイメージです。

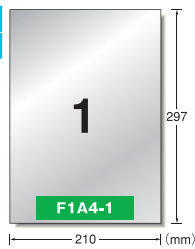

1面 ノーカット ツヤ消しフィルム・シルバー

品番	バーコード	入数	価格	出荷単位
29283		5 シート	¥1,320 +税	5 袋

インクジェット/染料インク

- シートサイズ：A4判 (210×297mm)
- 材質：ポリエステルフィルム+インクジェット専用塗工
- 標準総厚み：0.15mm ●ラベル厚み：0.07mm

※裏面にはカットに便利な5mm方眼印刷、はがすのに便利な切り込み線が横方向に1本入っています。

### ラベルサイズ 210mm × 297mm

A4判  
マット

※色はイメージです。

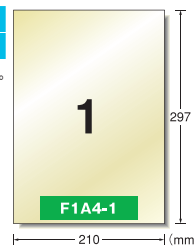

1面 ノーカット ツヤ消しフィルム・ゴールド

品番	バーコード	入数	価格	出荷単位
29285		5 シート	¥1,540 +税	5 袋

インクジェット/染料インク

- シートサイズ：A4判 (210×297mm)
- 材質：ポリエステルフィルム+インクジェット専用塗工
- 標準総厚み：0.15mm ●ラベル厚み：0.07mm

※裏面にはカットに便利な5mm方眼印刷、はがすのに便利な切り込み線が横方向に1本入っています。

### ラベルサイズ 210mm × 297mm

A4判  
光沢

※色はイメージです。

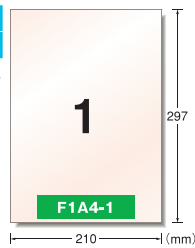

1面 ノーカット 光沢フィルム・パールホワイト

品番	バーコード	入数	価格	出荷単位
29287		5 シート	¥1,320 +税	5 袋

インクジェット/染料インク

- シートサイズ：A4判 (210×297mm)
- 材質：ポリエステルフィルム+インクジェット専用塗工
- 標準総厚み：0.15mm ●ラベル厚み：0.07mm

※裏面にはカットに便利な5mm方眼印刷、はがすのに便利な切り込み線が横方向に1本入っています。

高級感のあるオリジナルラベルが作れます。



1面 ノーカットツヤ消しフィルム・シルバー (品番：29283) を使用しています



1面 ノーカットツヤ消しフィルム・ゴールド (品番：29285) を使用しています

## 手作りステッカー

本格的なステッカーが1枚から簡単に作成できます。

※保護用フィルムラベルと必ずセットでご使用ください。



品番：29418  
〈はがきサイズ〉



品番：29412  
〈はがきサイズ〉

### ラベルサイズ 100mm × 148mm

はがき  
光沢

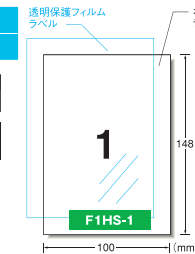

ホワイトフィルムラベル + 透明保護フィルムラベル

1面 ノーカット 強粘着タイプ

品番	バーコード	入数	価格	出荷単位
29418		2 セット	¥400 +税	5 袋

インクジェット/染料インク

- シートサイズ：はがきサイズ (100×148mm)
- 材質：ポリエステルフィルム+インクジェット専用塗工
- 標準総厚み：0.15mm ●ラベル厚み：0.10mm

※裏面にははがすのに便利な切り込み線が縦方向に1本入っています。

透明保護フィルムラベル

- 材質：ポリエステルフィルム ●ラベル厚み：0.07mm

### ラベルサイズ 100mm × 148mm

はがき  
光沢

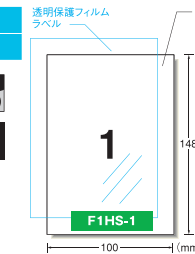

ホワイトフィルムラベル + 透明保護フィルムラベル

1面 ノーカット 高画質タイプ

品番	バーコード	入数	価格	出荷単位
29428		2 セット	¥520 +税	5 袋

インクジェット/染料インク

- シートサイズ：はがきサイズ (100×148mm)
- 材質：ポリエステルフィルム+インクジェット専用塗工
- 標準総厚み：0.19mm ●ラベル厚み：0.15mm

※裏面にははがすのに便利な切り込み線が縦方向に1本入っています。

透明保護フィルムラベル

- 材質：ポリエステルフィルム ●ラベル厚み：0.05mm

インクジェット/染料インク

染料インクを使用できますが、インクが乾きにくいので、適切な設定で印刷していただき印刷面には触れないようにしてください。詳細は22ページをご参照ください。また、EPSON社のPM-4000PX等では、マットブラックインクではなくフォトブラックインクをご使用ください。

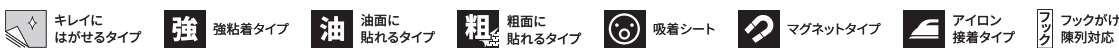

※本カタログの表示価格は本体価格です。別途、消費税がかかります。



**ラベルサイズ 100mm × 148mm**

はがき 光沢

透明保護フィルムラベル  
ホワイトフィルムラベル

1

F1HS-1

148  
100 (mm)

ホワイトフィルムラベル + 透明保護フィルムラベル

1面 ノーカット キレイにはがせるタイプ

品番	バーコード	入数	価格	出荷単位
29424		2 セット	¥480 +税	5 袋

インクジェット/染料インク インクジェット/顔料インク

- シートサイズ: はがきサイズ (100 × 148mm)
- ホワイトフィルムラベル
- 材質: ポリエステルフィルム+インクジェット専用塗工
- 標準総厚み: 0.15mm ●ラベル厚み: 0.10mm

※裏面にははがすのに便利な切り込み線が縦方向に1本入っています。

透明保護フィルムラベル

- 材質: ポリエステルフィルム ●ラベル厚み: 0.07mm

**ラベルサイズ 100mm × 148mm**

はがき 光沢

透明保護フィルムラベル  
ホワイトフィルムラベル

1

F1HS-1

148  
100 (mm)

ホワイトフィルムラベル + 透明保護フィルムラベル

1面 ノーカット 下地が透けないタイプ

品番	バーコード	入数	価格	出荷単位
29425		2 セット	¥480 +税	5 袋

インクジェット/染料インク インクジェット/顔料インク

- シートサイズ: はがきサイズ (100 × 148mm)
- ホワイトフィルムラベル
- 材質: ポリエステルフィルム+インクジェット専用塗工
- 標準総厚み: 0.15mm ●ラベル厚み: 0.10mm

※裏面にははがすのに便利な切り込み線が縦方向に1本入っています。

透明保護フィルムラベル

- 材質: ポリエステルフィルム ●ラベル厚み: 0.07mm

**ラベルサイズ 100mm × 148mm**

はがき 光沢

透明保護フィルムラベル  
透明フィルムラベル

1

F1HS-1

148  
100 (mm)

透明フィルムラベル + 透明保護フィルムラベル

1面 ノーカット 透明タイプ

品番	バーコード	入数	価格	出荷単位
29423		2 セット	¥560 +税	5 袋

インクジェット/染料インク インクジェット/顔料インク

- シートサイズ: はがきサイズ (100 × 148mm)
- 透明フィルムラベル
- 材質: ポリエステルフィルム+インクジェット専用塗工
- 標準総厚み: 0.16mm ●ラベル厚み: 0.11mm

※やや乳白がかった透明フィルムです。

透明保護フィルムラベル

- 材質: ポリエステルフィルム ●ラベル厚み: 0.07mm

**ラベルサイズ 100mm × 148mm**

はがき 光沢

透明保護フィルムラベル  
メタリックシルバーフィルムラベル

1

F1HS-1

148  
100 (mm)

シルバーフィルムラベル + 透明保護フィルムラベル

※色はイメージです。

1面 ノーカット メタリックシルバータイプ

品番	バーコード	入数	価格	出荷単位
29426		2 セット	¥560 +税	5 袋

インクジェット/染料インク インクジェット/顔料インク

- シートサイズ: はがきサイズ (100 × 148mm)
- シルバーフィルムラベル
- 材質: ポリエステルフィルム+インクジェット専用塗工
- 標準総厚み: 0.17mm ●ラベル厚み: 0.10mm

※裏面にははがすのに便利な切り込み線が縦方向に1本入っています。

透明保護フィルムラベル

- 材質: ポリエステルフィルム ●ラベル厚み: 0.05mm

**ラベルサイズ 100mm × 148mm**

はがき 光沢

透明保護フィルムラベル  
メタリックゴールドフィルムラベル

1

F1HS-1

148  
100 (mm)

ゴールドフィルムラベル + 透明保護フィルムラベル

※色はイメージです。

1面 ノーカット メタリックゴールドタイプ

品番	バーコード	入数	価格	出荷単位
29427		2 セット	¥560 +税	5 袋

インクジェット/染料インク インクジェット/顔料インク

- シートサイズ: はがきサイズ (100 × 148mm)
- ゴールドフィルムラベル
- 材質: ポリエステルフィルム+インクジェット専用塗工
- 標準総厚み: 0.17mm ●ラベル厚み: 0.10mm

※裏面にははがすのに便利な切り込み線が縦方向に1本入っています。

透明保護フィルムラベル

- 材質: ポリエステルフィルム ●ラベル厚み: 0.05mm

**ラベルサイズ 100mm × 148mm**

はがき 光沢

ホログラムフィルムラベル  
ホワイトフィルムラベル

1

F1HS-1

148  
100 (mm)

ホワイトフィルムラベル + ホログラムフィルムラベル

1面 ノーカット キラキラタイプ

品番	バーコード	入数	価格	出荷単位
29412		2 セット	¥600 +税	5 袋

インクジェット/染料インク インクジェット/顔料インク

- シートサイズ: はがきサイズ (100 × 148mm)
- ホログラムフィルムラベル
- 材質: ポリエステルフィルム+インクジェット専用塗工
- 標準総厚み: 0.15mm ●ラベル厚み: 0.10mm

※裏面にははがすのに便利な切り込み線が縦方向に1本入っています。

ホログラムフィルムラベル

- 材質: ポリエステルフィルム ●ラベル厚み: 0.07mm

**ラベルサイズ 100mm × 144mm**

はがき 光沢

透明保護フィルムラベル  
ホワイトフィルムラベル

1

F1HS-5

144  
100 (mm)

ホワイトフィルムラベル + 透明保護フィルムラベル

1面 曲面にも貼りやすいタイプ

品番	バーコード	入数	価格	出荷単位
29430		2 セット	¥700 +税	5 袋

インクジェット/染料インク

- シートサイズ: はがきサイズ (100 × 148mm)
- ホワイトフィルムラベル
- 材質: ポリ塩化ビニル+インクジェット専用塗工
- 標準総厚み: 0.29mm ●ラベル厚み: 0.11mm

透明保護フィルムラベル

- 材質: ポリ塩化ビニル ●ラベル厚み: 0.08mm

**手作りステッカー**

本格的なステッカーが1枚から簡単に作成できます。  
※保護用フィルムラベルと必ずセットでご使用ください。



品番: 29420 (A5判)

**ラベルサイズ 148mm × 210mm**

A5判 光沢

透明保護フィルムラベル  
ホワイトフィルムラベル

1

F1A5-1

210  
148 (mm)

ホワイトフィルムラベル + 透明保護フィルムラベル

1面 ノーカット 強粘着タイプ

品番	バーコード	入数	価格	出荷単位
29420		3 セット	オープン価格	5 袋

インクジェット/染料インク インクジェット/顔料インク

- シートサイズ: A5判 (148 × 210mm)
- ホワイトフィルムラベル
- 材質: ポリエステルフィルム+インクジェット専用塗工
- 標準総厚み: 0.15mm ●ラベル厚み: 0.10mm

※はがすのに便利な切り込み線が横方向に1本入っています。

透明保護フィルムラベル

- 材質: ポリエステルフィルム ●ラベル厚み: 0.07mm

## 手作りステッカー

本格的なステッカーが1枚から簡単に作成できます。  
※保護用フィルムラベルと必ずセットでご使用ください。



品番：28893  
(A4判)

### ラベルサイズ 210mm × 297mm

**A4判**  
**光沢**

透明保護フィルムラベル  
ホワイトフィルムラベル

ホワイトフィルムラベル + 透明保護フィルムラベル

1面 ノーカット 強粘着タイプ

品番	バーコード	入数	価格	出荷単位
29421		3 セット	オープン価格	5袋

インクジェット/染料インク インクジェット/顔料インク

- シートサイズ：A4判 (210 × 297mm)
- ホワイトフィルムラベル
- 材質：ポリエステルフィルム+インクジェット専用塗工
- 標準総厚み：0.15mm ●ラベル厚み：0.10mm

※はがすのに便利な切り込み線が横方向に1本入っています。

透明保護フィルムラベル  
●材質：ポリエステルフィルム ●ラベル厚み：0.07mm

### ラベルサイズ 210mm × 297mm

**A4判**  
**光沢**

透明保護フィルムラベル  
ホワイトフィルムラベル

ホワイトフィルムラベル + 透明保護フィルムラベル

1面 ノーカット 高画質タイプ

品番	バーコード	入数	価格	出荷単位
28894		3 セット	¥1,430 +税	5袋

インクジェット/染料インク インクジェット/顔料インク

- シートサイズ：A4判 (210 × 297mm)
- ホワイトフィルムラベル
- 材質：ポリエステルフィルム+インクジェット専用塗工
- 標準総厚み：0.19mm ●ラベル厚み：0.15mm

※はがすのに便利な切り込み線が横方向に1本入っています。

透明保護フィルムラベル  
●材質：ポリエステルフィルム ●ラベル厚み：0.05mm

### ラベルサイズ 210mm × 297mm

**A4判**  
**光沢**

透明保護フィルムラベル  
ホワイトフィルムラベル

ホワイトフィルムラベル + 透明保護フィルムラベル

1面 ノーカット キレイにはがせるタイプ

品番	バーコード	入数	価格	出荷単位
28874		3 セット	¥1,320 +税	5袋

インクジェット/染料インク インクジェット/顔料インク

- シートサイズ：A4判 (210 × 297mm)
- ホワイトフィルムラベル
- 材質：ポリエステルフィルム+インクジェット専用塗工
- 標準総厚み：0.15mm ●ラベル厚み：0.10mm

※はがすのに便利な切り込み線が横方向に1本入っています。

透明保護フィルムラベル  
●材質：ポリエステルフィルム ●ラベル厚み：0.07mm

### ラベルサイズ 210mm × 297mm

**A4判**  
**光沢**

透明保護フィルムラベル  
ホワイトフィルムラベル

ホワイトフィルムラベル + 透明保護フィルムラベル

1面 ノーカット 下地が透けないタイプ

品番	バーコード	入数	価格	出荷単位
28875		3 セット	¥1,320 +税	5袋

インクジェット/染料インク インクジェット/顔料インク

- シートサイズ：A4判 (210 × 297mm)
- ホワイトフィルムラベル
- 材質：ポリエステルフィルム+インクジェット専用塗工
- 標準総厚み：0.15mm ●ラベル厚み：0.10mm

※はがすのに便利な切り込み線が縦方向に1本入っています。

透明保護フィルムラベル  
●材質：ポリエステルフィルム ●ラベル厚み：0.07mm

### ラベルサイズ 210mm × 297mm

**A4判**  
**光沢**

透明保護フィルムラベル  
透明フィルムラベル

透明フィルムラベル + 透明保護フィルムラベル

1面 ノーカット 透明タイプ

品番	バーコード	入数	価格	出荷単位
28873		3 セット	¥1,540 +税	5袋

インクジェット/染料インク インクジェット/顔料インク

- シートサイズ：A4判 (210 × 297mm)
- 透明フィルムラベル
- 材質：ポリエステルフィルム+インクジェット専用塗工
- 標準総厚み：0.16mm ●ラベル厚み：0.11mm

※やや乳白がかった透明フィルムです。

透明保護フィルムラベル  
●材質：ポリエステルフィルム ●ラベル厚み：0.07mm

### ラベルサイズ 210mm × 297mm

**A4判**  
**光沢**

透明保護フィルムラベル  
メタリックシルバーフィルムラベル

シルバーフィルムラベル + 透明保護フィルムラベル

※色はイメージです。

1面 ノーカット メタリックシルバータイプ

品番	バーコード	入数	価格	出荷単位
28892		3 セット	¥1,540 +税	5袋

インクジェット/染料インク インクジェット/顔料インク

- シートサイズ：A4判 (210 × 297mm)
- シルバーフィルムラベル
- 材質：ポリエステルフィルム+インクジェット専用塗工
- 標準総厚み：0.17mm ●ラベル厚み：0.10mm

※裏面にはカットに便利な5mm方眼印刷、はがすのに便利な切り込み線が横方向に1本入っています。

透明保護フィルムラベル  
●材質：ポリエステルフィルム ●ラベル厚み：0.05mm

### ラベルサイズ 210mm × 297mm

**A4判**  
**光沢**

透明保護フィルムラベル  
メタリックゴールドフィルムラベル

ゴールドフィルムラベル + 透明保護フィルムラベル

※色はイメージです。

1面 ノーカット メタリックゴールドタイプ

品番	バーコード	入数	価格	出荷単位
28893		3 セット	¥1,540 +税	5袋

インクジェット/染料インク インクジェット/顔料インク

- シートサイズ：A4判 (210 × 297mm)
- ゴールドフィルムラベル
- 材質：ポリエステルフィルム+インクジェット専用塗工
- 標準総厚み：0.17mm ●ラベル厚み：0.10mm

※裏面にはカットに便利な5mm方眼印刷、はがすのに便利な切り込み線が横方向に1本入っています。

透明保護フィルムラベル  
●材質：ポリエステルフィルム ●ラベル厚み：0.05mm

### ラベルサイズ 210mm × 297mm

**A4判**  
**光沢**

ホログラムフィルムラベル  
ホワイトフィルムラベル

ホワイトフィルムラベル + ホログラムフィルムラベル

1面 ノーカット キラキラタイプ

品番	バーコード	入数	価格	出荷単位
28812		2 セット	¥1,100 +税	5袋

インクジェット/染料インク インクジェット/顔料インク

- シートサイズ：A4判 (210 × 297mm)
- ホワイトフィルムラベル
- 材質：ポリエステルフィルム+インクジェット専用塗工
- 標準総厚み：0.15mm ●ラベル厚み：0.10mm

※はがすのに便利な切り込み線が横方向に1本入っています。

ホログラムフィルムラベル  
●材質：ポリエステルフィルム ●ラベル厚み：0.07mm

インクジェット/顔料インク 顔料インクを使用できますが、インクが乾きにくいので、適切な設定で印刷していただき印刷面には触れないようにしてください。詳細は22ページをご参照ください。また、EPSON社のPM-4000PX等では、マットブラックインクではなくフォトブラックインクをご使用ください。

**ラベルサイズ 210mm × 297mm**

A4判  
光沢

透明保護フィルムラベル  
ホワイトフィルムラベル

マグネットシート

1  
F1A4-1

ホワイトフィルムラベル + 透明保護フィルムラベル + マグネットシート

1面 ノーカット 強力マグネットタイプ

品番	バーコード	入数	価格	出荷単位
28839		2 セット	¥1,430 +税	5 袋

インクジェット／染料インク インクジェット／顔料インク

- シートサイズ：A4判 (210×297mm)
- ホワイトフィルムラベル
- 材質：ポリエステルフィルム+インクジェット専用塗工
- 標準総厚み：0.15mm ●ラベル厚み：0.10mm

※はがすのに便利な切り込み線が横方向に1本入っています。

透明保護フィルムラベル

- 材質：ポリエステルフィルム ●ラベル厚み：0.07mm
- マグネットシート
- 材質：マグネット ●標準総厚み：0.60mm

**ラベルサイズ 210mm × 293mm**

A4判  
光沢

透明保護フィルムラベル  
ホワイトフィルムラベル

1  
F1A4-1

ホワイトフィルムラベル + 透明保護フィルムラベル

1面 曲面にも貼りやすいタイプ

品番	バーコード	入数	価格	出荷単位
29429		2 セット	¥1,430 +税	5 袋

インクジェット／染料インク

- シートサイズ：A4判 (210×297mm)
- ホワイトフィルムラベル
- 材質：ポリ塩化ビニール+インクジェット専用塗工
- 標準総厚み：0.29mm ●ラベル厚み：0.11mm

透明保護フィルムラベル

- 材質：ポリ塩化ビニール ●ラベル厚み：0.08mm

オリジナルデザインのステッカーが作れます。



ノーカット強粘着タイプ (品番：29421) を使用しています

屋外でも使えるサインラベルシール [インクジェット]

耐水・耐光・耐久性に優れた素材を使用しています。

※直射日光にさらされる環境での長期使用の際は、インクの褪色や素材の黄変が起きますので、数ヶ月単位での貼り替えが必要です。

※透明保護フィルムラベルがセットの商品は、必ずセットでご使用ください。



品番：32002

**ラベルサイズ 210mm × 297mm / 297mm × 420mm**

A4・A3判  
光沢

透明保護フィルムラベル  
ホワイトフィルムラベル

1  
F1A4-1  
F1A3-1

ホワイトフィルムラベル + 透明保護フィルムラベル

染料インク専用

A4判 1面 ノーカット UVカット保護カバー付きタイプ 光沢フィルム・ホワイト

品番	バーコード	入数	価格	出荷単位
32002		3 セット	オープン価格	1 袋

A3判 1面 ノーカット UVカット保護カバー付きタイプ 光沢フィルム・ホワイト

品番	バーコード	入数	価格	出荷単位
32012		3 セット	オープン価格	1 袋

インクジェット／染料インク

- シートサイズ：A4判 (210×297mm)、A3判 (297×420mm)
- ホワイトフィルムラベル
- 材質：ポリエステルフィルム+インクジェット専用塗工
- 標準総厚み：0.15mm ●ラベル厚み：0.10mm

※A4判：裏面にははがすのに便利な切り込み線が横方向に1本入っています。  
A3判：裏面にははがすのに便利な切り込み線が横方向に3本入っています。

透明保護フィルムラベル

- 材質：ポリエステルフィルム ●ラベル厚み：0.10mm

**ラベルサイズ 210mm × 297mm / 297mm × 420mm**

A4・A3判  
マット

透明保護フィルムラベル  
ホワイトフィルムラベル

1  
F1A4-1  
F1A3-1

ホワイトフィルムラベル + 透明保護フィルムラベル

染料インク専用

A4判 1面 ノーカット ツヤ消しフィルム・ホワイト

品番	バーコード	入数	価格	出荷単位
32001		10 シート	オープン価格	1 袋

A3判 1面 ノーカット ツヤ消しフィルム・ホワイト

品番	バーコード	入数	価格	出荷単位
32011		5 シート	オープン価格	1 袋

インクジェット／顔料インク

- シートサイズ：A4判 (210×297mm)、A3判 (297×420mm)
- 材質：合成紙+インクジェット専用塗工
- 標準総厚み：0.19mm ●ラベル厚み：0.16mm

※A4判：裏面にははがすのに便利な切り込み線が横方向に1本入っています。  
A3判：裏面にははがすのに便利な切り込み線が横方向に3本入っています。

**ラベルサイズ 210mm × 297mm / 297mm × 420mm**

A4・A3判  
光沢

透明保護フィルムラベル  
ホワイトフィルムラベル

1  
F1A4-1  
F1A3-1

ホワイトフィルムラベル + 透明保護フィルムラベル

A4判 1面 ノーカット 下地が透けないタイプ 光沢フィルム・ホワイト

品番	バーコード	入数	価格	出荷単位
32004		3 セット	オープン価格	1 袋

A3判 1面 ノーカット 下地が透けないタイプ 光沢フィルム・ホワイト

品番	バーコード	入数	価格	出荷単位
32014		3 セット	オープン価格	1 袋

インクジェット／染料インク インクジェット／顔料インク

- シートサイズ：A4判 (210×297mm)、A3判 (297×420mm)
- ホワイトフィルムラベル
- 材質：ポリエステルフィルム+インクジェット専用塗工
- 標準総厚み：0.15mm ●ラベル厚み：0.10mm

※A4判：裏面にははがすのに便利な切り込み線が横方向に1本入っています。  
A3判：裏面にははがすのに便利な切り込み線が横方向に3本入っています。

透明保護フィルムラベル

- 材質：ポリエステルフィルム ●ラベル厚み：0.10mm

**ラベルサイズ 210mm × 297mm**

A4判  
光沢

透明保護フィルムラベル  
透明フィルムラベル

1  
F1A4-1

透明フィルムラベル + 透明保護フィルムラベル

1面 ノーカット UVカット保護カバー付きタイプ 光沢フィルム・透明

品番	バーコード	入数	価格	出荷単位
32005		3 セット	オープン価格	1 袋

インクジェット／染料インク インクジェット／顔料インク

- シートサイズ：A4判 (210×297mm)
- 透明フィルムラベル
- 材質：ポリエステルフィルム+インクジェット専用塗工
- 標準総厚み：0.16mm ●ラベル厚み：0.11mm

※やや乳白がかった透明フィルムです。

透明保護フィルムラベル

- 材質：ポリエステルフィルム ●ラベル厚み：0.10mm

**ラベルサイズ 210mm × 297mm**

A4判  
光沢

透明保護フィルムラベル  
ホワイトフィルムラベル

1  
F1A4-1

ホワイトフィルムラベル + 透明保護フィルムラベル

1面 ノーカット キレイにはがせるタイプ 光沢フィルム・ホワイト

品番	バーコード	入数	価格	出荷単位
32006		3 セット	オープン価格	1 袋

インクジェット／染料インク インクジェット／顔料インク

- シートサイズ：A4判 (210×297mm)
- ホワイトフィルムラベル
- 材質：ポリエステルフィルム+インクジェット専用塗工
- 標準総厚み：0.15mm ●ラベル厚み：0.10mm

※はがすのに便利な切り込み線が横方向に1本入っています。

透明保護フィルムラベル

- 材質：ポリエステルフィルム ●ラベル厚み：0.10mm



**ラベルサイズ 94mm × 282mm**

A4判  
光沢  
原寸大マップ  
→③D-2  
強

面付：2列×1段

ホワイトフィルムラベル + 透明保護フィルムラベル

2面

品番	バーコード	入数	価格	出荷単位
31081		4セット (8片)	¥1,650 +税	1袋

インクジェット/染料インク    インクジェット/顔料インク

- シートサイズ：A4判 (210 × 297mm)
- ホワイトフィルムラベル
- 材質：ポリエステルフィルム+インクジェット専用塗工
- 標準総厚み：0.15mm ●ラベル厚み：0.10mm
- 透明保護フィルムラベル
- 材質：ポリプロピレン ●ラベル厚み：0.06mm

※保護フィルムはラベルと同サイズです。

**ラベルサイズ 152mm × 117mm**

A4判  
光沢  
原寸大マップ  
→③A-3  
強

面付：1列×2段

ホワイトフィルムラベル + 透明保護フィルムラベル

2面

品番	バーコード	入数	価格	出荷単位
31082		4セット (8片)	¥1,650 +税	1袋

インクジェット/染料インク    インクジェット/顔料インク

- シートサイズ：A4判 (210 × 297mm)
- ホワイトフィルムラベル
- 材質：ポリエステルフィルム+インクジェット専用塗工
- 標準総厚み：0.15mm ●ラベル厚み：0.10mm
- 透明保護フィルムラベル
- 材質：ポリプロピレン ●ラベル厚み：0.06mm

※保護フィルムはラベルと同サイズです。

**ラベルサイズ 196mm × 78mm**

A4判  
光沢  
原寸大マップ  
→③D-1  
強

面付：1列×3段

ホワイトフィルムラベル + 透明保護フィルムラベル

3面

品番	バーコード	入数	価格	出荷単位
31083		4セット (12片)	¥1,650 +税	1袋

インクジェット/染料インク    インクジェット/顔料インク

- シートサイズ：A4判 (210 × 297mm)
- ホワイトフィルムラベル
- 材質：ポリエステルフィルム+インクジェット専用塗工
- 標準総厚み：0.15mm ●ラベル厚み：0.10mm
- 透明保護フィルムラベル
- 材質：ポリプロピレン ●ラベル厚み：0.06mm

※保護フィルムはラベルと同サイズです。

**ラベルサイズ 170mm × 60mm**

A4判  
光沢  
原寸大マップ  
→③D-1  
強

面付：1列×4段

ホワイトフィルムラベル + 透明保護フィルムラベル

4面

品番	バーコード	入数	価格	出荷単位
31084		4セット (16片)	¥1,650 +税	1袋

インクジェット/染料インク    インクジェット/顔料インク

- シートサイズ：A4判 (210 × 297mm)
- ホワイトフィルムラベル
- 材質：ポリエステルフィルム+インクジェット専用塗工
- 標準総厚み：0.15mm ●ラベル厚み：0.10mm
- 透明保護フィルムラベル
- 材質：ポリプロピレン ●ラベル厚み：0.06mm

※保護フィルムはラベルと同サイズです。

**ラベルサイズ 92mm × 92mm**

A4判  
光沢  
原寸大マップ  
→③A-3  
強

面付：2列×3段

ホワイトフィルムラベル + 透明保護フィルムラベル

6面

品番	バーコード	入数	価格	出荷単位
31085		4セット (24片)	¥1,650 +税	1袋

インクジェット/染料インク    インクジェット/顔料インク

- シートサイズ：A4判 (210 × 297mm)
- ホワイトフィルムラベル
- 材質：ポリエステルフィルム+インクジェット専用塗工
- 標準総厚み：0.15mm ●ラベル厚み：0.10mm
- 透明保護フィルムラベル
- 材質：ポリプロピレン ●ラベル厚み：0.06mm

※保護フィルムはラベルと同サイズです。

**ラベルサイズ 100mm × 50mm**

A4判  
光沢  
原寸大マップ  
→②B-3  
強

面付：2列×5段

ホワイトフィルムラベル + 透明保護フィルムラベル

10面

品番	バーコード	入数	価格	出荷単位
31086		4セット (40片)	¥1,650 +税	1袋

インクジェット/染料インク    インクジェット/顔料インク

- シートサイズ：A4判 (210 × 297mm)
- ホワイトフィルムラベル
- 材質：ポリエステルフィルム+インクジェット専用塗工
- 標準総厚み：0.15mm ●ラベル厚み：0.10mm
- 透明保護フィルムラベル
- 材質：ポリプロピレン ●ラベル厚み：0.06mm

※保護フィルムはラベルと同サイズです。

**ラベルサイズ 98mm × 28mm**

A4判  
光沢  
原寸大マップ  
→②B-3  
強

面付：2列×10段

ホワイトフィルムラベル + 透明保護フィルムラベル

20面

品番	バーコード	入数	価格	出荷単位
31087		4セット (80片)	¥1,650 +税	1袋

インクジェット/染料インク    インクジェット/顔料インク

- シートサイズ：A4判 (210 × 297mm)
- ホワイトフィルムラベル
- 材質：ポリエステルフィルム+インクジェット専用塗工
- 標準総厚み：0.15mm ●ラベル厚み：0.10mm
- 透明保護フィルムラベル
- 材質：ポリプロピレン ●ラベル厚み：0.06mm

※保護フィルムはラベルと同サイズです。

**ラベルサイズ 70mm × 33.9mm**

A4判  
光沢  
原寸大マップ  
→②A-3  
強

面付：3列×8段

ホワイトフィルムラベル + 透明保護フィルムラベル

24面

品番	バーコード	入数	価格	出荷単位
31088		4セット (96片)	¥1,650 +税	1袋

インクジェット/染料インク    インクジェット/顔料インク

- シートサイズ：A4判 (210 × 297mm)
- ホワイトフィルムラベル
- 材質：ポリエステルフィルム+インクジェット専用塗工
- 標準総厚み：0.15mm ●ラベル厚み：0.10mm
- 透明保護フィルムラベル
- 材質：ポリプロピレン ●ラベル厚み：0.06mm

※保護フィルムはラベルと同サイズです。



インクジェット/顔料インク    顔料インクを使用できますが、インクが乾きにくいので、適切な設定で印刷していただき印刷面には触れないようにしてください。詳細は22ページをご参照ください。また、EPSON社のPM-4000PX等では、マットブラックインクではなくフォトブラックインクをご使用ください。

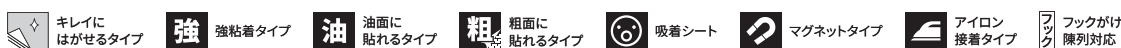

※本カタログの表示価格は本体価格です。別途、消費税がかかります。

屋外でも使えるサイン吸着シート / ビッター貼れるのびるラベル

## 屋外でも使えるサイン 吸着シート 【インクジェット】

耐水・耐光・耐久性に優れた素材を使用しています。貼ったりはがしたり自由自在!



品番：32003

## 屋外でも使えるサインプレートセット 【インクジェット】

安全標識や注意喚起用サインプレートの作成に便利です。



品番：32040

## 屋外でも使えるマグネットセット 【インクジェット】

ホワイトフィルムラベルと、マグネットシートと、透明保護フィルムラベルのセットです。



品番：32008

## ピッタリ貼れる のびるラベル

丸みを帯びたものや曲げのばしをするものに貼れる、のびる素材を使用しています。



品番：29297



品番：29295

### ラベルサイズ 210mm × 297mm

A4判	透明保護フィルムラベル	ホワイトフィルムラベル
光沢	透明保護フィルムラベル	ホワイトフィルムラベル

1

F1A4-1

297

210

透明保護フィルムラベル  
+  
ホワイトフィルムラベル

ホワイトフィルムラベル  
吸着シート  
+  
透明保護フィルムラベル

### ラベルサイズ 210mm × 297mm

A4判	透明保護フィルムラベル	ホワイトフィルムラベル
光沢	透明保護フィルムラベル	ホワイトフィルムラベル

1

F1A4-1

透明保護フィルムラベル  
+  
ホワイトフィルムラベル

ホワイトフィルムラベル  
+  
透明保護フィルムラベル  
+  
プラスチック板

### ラベルサイズ 210mm × 297mm

A4判	透明保護フィルムラベル	ホワイトフィルムラベル
光沢	透明保護フィルムラベル	ホワイトフィルムラベル

1

F1A4-1

透明保護フィルムラベル  
+  
ホワイトフィルムラベル

ホワイトフィルムラベル  
+  
透明保護フィルムラベル  
+  
マグネットシート

### ラベルサイズ 210mm × 297mm

A4判	透明保護フィルムラベル	ホワイトフィルムラベル
マット	透明保護フィルムラベル	ホワイトフィルムラベル

1

F1A4-1

297

210

#### ノーカット 白フィルム

品番	バーコード	入数	価格	出荷単位
29297	4 906186 292979	3 シート	¥1,430 +税	5 袋

#### インクジェット / 染料インク

- シートサイズ：A4判 (210×297mm)
- 材質：ポリプロピレン+ポリスチレン
- 標準総厚み：0.28mm
- ラベル厚み：0.15mm

### 1面 ノーカット UVカット保護カバー付きタイプ 光沢フィルム・ホワイト

品番	バーコード	入数	価格	出荷単位
32003	4 906186 320030	3 セット	オープン価格	1 袋

#### インクジェット / 染料インク

- シートサイズ：A4判 (210×297mm)
- ホワイトフィルム吸着シート
- 材質：ポリエステルフィルム+インクジェット専用塗工
- 標準総厚み：0.20mm ●シート厚み：0.12mm

※裏面にはカットに便利な5mm 方眼が印刷されています。

#### 透明保護フィルムラベル

- 材質：ポリエステルフィルム ●ラベル厚み：0.10mm

※ホワイトフィルム吸着シートと透明保護フィルムラベルを必ずセットでご使用ください。

### 1面 ノーカット

品番	バーコード	入数	価格	出荷単位
32040	4 906186 320405	2 セット	オープン価格	5 袋

#### インクジェット / 染料インク

- シートサイズ：A4判 (210×297mm)
- ホワイトフィルムラベル
- 材質：ポリエステルフィルム+インクジェット専用塗工
- 標準総厚み：0.15mm ●ラベル厚み：0.10mm

※はがすのに便利な切り込み線が横方向に1本入っています。

#### 透明保護フィルムラベル

- 材質：ポリエステルフィルム ●ラベル厚み：0.10mm

プラスチック板

- 材質：プラスチック ●標準厚み：1.50mm

※ホワイトフィルムラベルと透明保護フィルムラベルを必ずセットでご使用ください。

### 1面 ノーカット UVカット保護カバー付きタイプ 光沢フィルム・ホワイト

品番	バーコード	入数	価格	出荷単位
32008	4 906186 320085	2 セット	オープン価格	1 袋

#### インクジェット / 染料インク

- シートサイズ：A4判 (210×297mm)
- ホワイトフィルムラベル
- 材質：ポリエステルフィルム+インクジェット専用塗工
- 標準総厚み：0.15mm ●ラベル厚み：0.10mm

※はがすのに便利な切り込み線が横方向に1本入っています。

#### 透明保護フィルムラベル

- 材質：ポリエステルフィルム ●ラベル厚み：0.10mm

マグネットシート

- 材質：マグネット ●標準厚み：0.60mm

※ホワイトフィルムラベルと透明保護フィルムラベルを必ずセットでご使用ください。

### ラベルサイズ 100mm × 148.5mm

はがき	透明保護フィルムラベル	ホワイトフィルムラベル
マット	透明保護フィルムラベル	ホワイトフィルムラベル

1

F1HS-1

148.5

100

#### ノーカット 白フィルム

品番	バーコード	入数	価格	出荷単位
29298	4 906186 292986	4 シート	¥700 +税	5 袋

#### インクジェット / 染料インク

- シートサイズ：はがきサイズ (100×148.5mm)
- 材質：ポリプロピレン+ポリスチレン
- 標準総厚み：0.28mm
- ラベル厚み：0.15mm

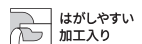
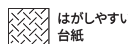



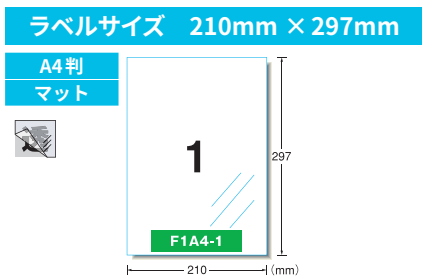

ノーカット 透明フィルム

品番	バーコード	入数	価格	出荷単位
29295		3 シート	¥1,320 +税	5 袋

- インクジェット／染料インク
- シートサイズ：A4判 (210 × 297mm)
  - 材質：ポリプロピレン+ポリスチレン
  - 標準総厚み：0.26mm
  - ラベル厚み：0.14mm

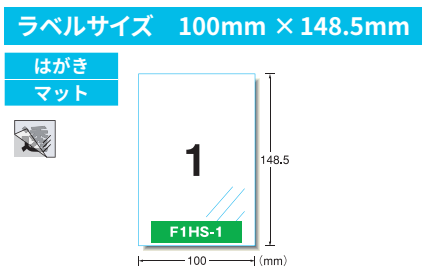

ノーカット 透明フィルム

品番	バーコード	入数	価格	出荷単位
29296		5 シート	¥700 +税	5 袋

- インクジェット／染料インク
- シートサイズ：はがきサイズ (100 × 148.5mm)
  - 材質：ポリプロピレン+ポリスチレン
  - 標準総厚み：0.26mm
  - ラベル厚み：0.14mm

## 転写シール

平らな面、丸みを帯びたもの(二次曲面)やプラスチック・肌などに貼ることができます。印刷シートと糊付きフィルムがセットになっています。



品番：51207

品番：51112

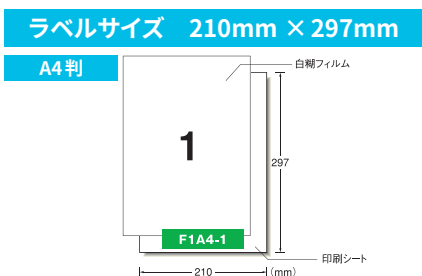

ノーカット 白地タイプ

品番	バーコード	入数	価格	出荷単位
51207		2 セット	¥1,320 +税	5 袋
New 52207		4 セット	¥2,420 +税	1 袋

- インクジェット／染料インク
- シートサイズ：A4判 (210 × 297mm)
  - 印刷シート+白糊フィルム
  - 印刷シート・材質：塗工紙・標準総厚み：0.21mm

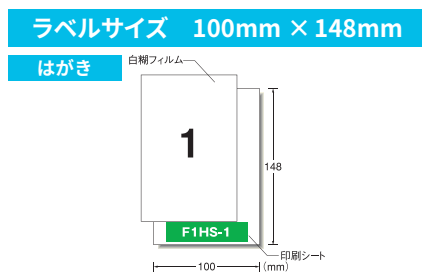

ノーカット 白地タイプ

品番	バーコード	入数	価格	出荷単位
51209		3 セット	¥600 +税	5 袋
New 52209		5 セット	¥930 +税	1 袋

- インクジェット／染料インク
- シートサイズ：はがきサイズ (100 × 148mm)
  - 印刷シート+白糊フィルム
  - 印刷シート・材質：塗工紙・標準総厚み：0.21mm

ボディペイント風のシールが作れます。



ノーカット白地タイプ (品番：51207) を使用しています

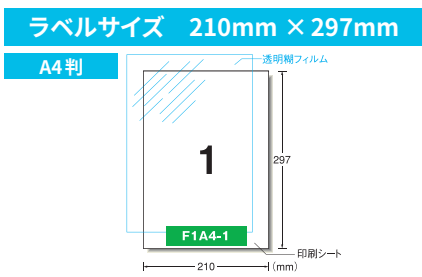

ノーカット 透明タイプ

品番	バーコード	入数	価格	出荷単位
51112		2 セット	¥1,320 +税	5 袋
New 52102		4 セット	¥2,420 +税	1 袋
New 52112		7 セット	¥4,150 +税	1 袋

- インクジェット／染料インク
- シートサイズ：A4判 (210 × 297mm)
  - 印刷シート+透明糊フィルム
  - 印刷シート・材質：塗工紙・標準総厚み：0.21mm

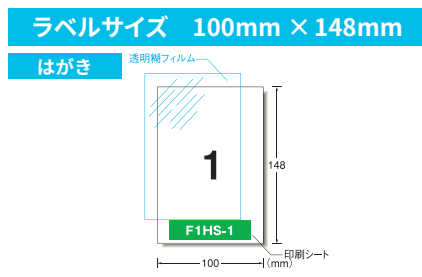

ノーカット 透明タイプ

品番	バーコード	入数	価格	出荷単位
51113		3 セット	¥600 +税	5 袋
New 52103		5 セット	¥930 +税	1 袋
New 52113		9 セット	¥1,620 +税	1 袋

- インクジェット／染料インク
- シートサイズ：はがきサイズ (100 × 148mm)
  - 印刷シート+透明糊フィルム
  - 印刷シート・材質：塗工紙・標準総厚み：0.21mm

インクジェット／顔料インク 顔料インクを使用できますが、インクが乾きにくいので、適切な設定で印刷していただき印刷面には触れないようにしてください。詳細は22ページをご参照ください。また、EPSON社のPM-4000PX等では、マットブラックインクではなくフォトブラックインクをご使用ください。

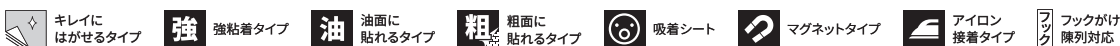

※本カタログの表示価格は本体価格です。別途、消費税がかかります。

# 布プリ

Tシャツなどオリジナルグッズ作りには、布地に貼れる「布プリ」が便利です。



品番：33502

## ラベルサイズ 210mm × 297mm

A4判  
綿100%

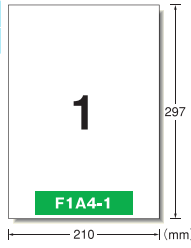

### ノーカット シールタイプ

品番	バーコード	入数	価格	出荷単位
30501		2 シート	¥900 +税	5袋

インクジェット/染料インク インクジェット/顔料インク  
●シートサイズ：A4判 (210×297mm) ●材質：綿100%  
●標準総厚み：0.38mm ●ラベル厚み：0.22mm

※裏面にはカットに便利な5mm 方眼が印刷されています。  
※洗濯する素材に接着する場合は、布プリアイロン接着タイプをご利用ください。

## ラベルサイズ 210mm × 297mm

A4判  
綿100%

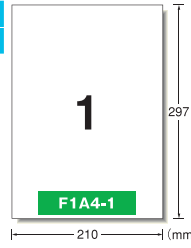

### ノーカット 生地タイプのりなし

品番	バーコード	入数	価格	出荷単位
30503		2 シート	¥900 +税	5袋

インクジェット/染料インク インクジェット/顔料インク  
●シートサイズ：A4判 (210×297mm) ●材質：綿100%  
●標準総厚み：0.32mm ●生地厚み：0.24mm

※裏面にはカットに便利な5mm 方眼が印刷されています。

## ラベルサイズ 210mm × 297mm

A4判  
綿50%+麻50%

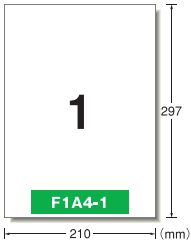

### ノーカット 生地タイプのりなし リネン

品番	バーコード	入数	価格	出荷単位
30505		2 シート	¥1,100 +税	5袋

インクジェット/染料インク インクジェット/顔料インク  
●シートサイズ：A4判 (210×297mm)  
●材質：綿50%+麻50%  
●標準総厚み：0.38mm  
●生地厚み：0.29mm

※裏面にはカットに便利な5mm 方眼が印刷されています。

## ラベルサイズ 100mm × 148mm

はがき  
綿100%

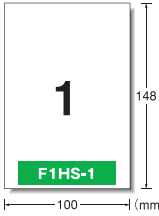

### ノーカット アイロン接着タイプ

品番	バーコード	入数	価格	出荷単位
33531		3 シート	¥500 +税	5袋

インクジェット/染料インク インクジェット/顔料インク  
●シートサイズ：はがきサイズ (100×148mm)  
●材質：綿100% ●標準総厚み：0.31mm  
●ラベル厚み：0.24mm

※裏面にはカットに便利な5mm 方眼が印刷されています。

## ラベルサイズ 210mm × 297mm

A4判  
綿100%

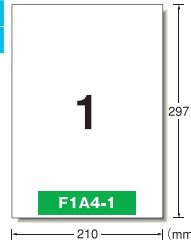

### ノーカット アイロン接着タイプ

品番	バーコード	入数	価格	出荷単位
33502		2 シート	¥900 +税	5袋

インクジェット/染料インク インクジェット/顔料インク  
●シートサイズ：A4判 (210×297mm) ●材質：綿100%  
●標準総厚み：0.31mm ●ラベル厚み：0.24mm

※裏面にはカットに便利な5mm 方眼が印刷されています。

## ラベルサイズ 100mm × 148mm

はがき  
綿100%

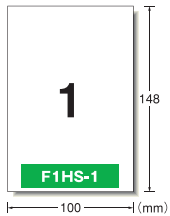

### ノーカット のびるアイロン接着タイプ

品番	バーコード	入数	価格	出荷単位
33631		3 シート	¥600 +税	5袋

インクジェット/染料インク インクジェット/顔料インク  
●シートサイズ：はがきサイズ (100×148mm)  
●材質：綿100% ●標準総厚み：0.36mm  
●ラベル厚み：0.28mm

※裏面にはカットに便利な5mm 方眼が印刷されています。

## ラベルサイズ 210mm × 297mm

A4判  
綿100%

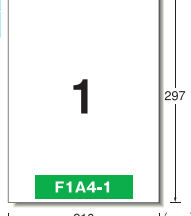

### ノーカット のびるアイロン接着タイプ

品番	バーコード	入数	価格	出荷単位
33602		2 シート	¥1,300 +税	5袋

インクジェット/染料インク インクジェット/顔料インク  
●シートサイズ：A4判 (210×297mm)  
●材質：綿100% ●標準総厚み：0.36mm  
●ラベル厚み：0.28mm

※裏面にはカットに便利な5mm 方眼が印刷されています。

お子様の衣類などのワンポイントに！



布プリ ノーカット (品番：33531) を使用しています

## アイロンプリントシート

アイロンを使って、印刷したデザインを生地に転写できます。  
白・薄色生地によくなじみます。



品番: 51125

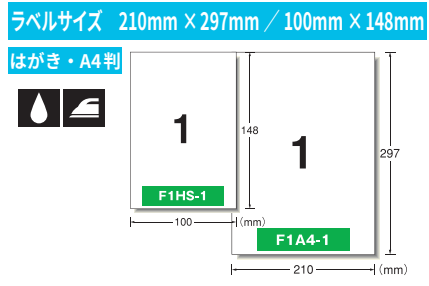

はがきサイズ ノーカット

品番	バーコード	入数	価格	出荷単位
51126		4 シート	¥400 +税	5 袋

A4判 ノーカット

品番	バーコード	入数	価格	出荷単位
51125		2 シート	¥500 +税	5 袋

インクジェット / 染料インク

- シートサイズ: はがきサイズ (100 × 148mm) A4判 (210 × 297mm)
- 材質: ホットメルト樹脂 ●標準総厚み: 0.20mm

応援 T シャツを  
チームで揃えてみませんか!



アイロンプリントシート (品番: 51125) を使用しています

## ID カード用ラベル

ジャストキャッシュカードサイズなので、IDカードの作成に適しています。



品番: 29531

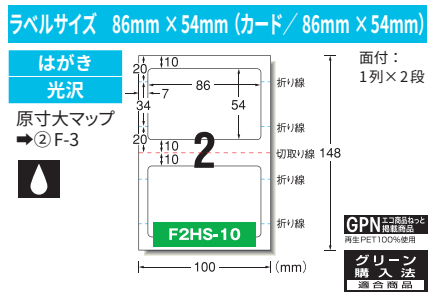

2面 ID カード作成キット

品番	バーコード	入数	価格	出荷単位
29531		10シート (片面印刷)	¥1,000 +税	5 袋

インクジェット / 染料インク

- シートサイズ: はがきサイズ (100 × 148mm)
- カード+耐水白フィルムラベル
- カード ●材質: 再生PET100% ●カード厚み: 0.60mm
- 耐水白フィルムラベル ●材質: ポリエステルフィルム ●標準総厚み: 0.19mm ●ラベル厚み: 0.11mm

※カードへの印刷はできません。

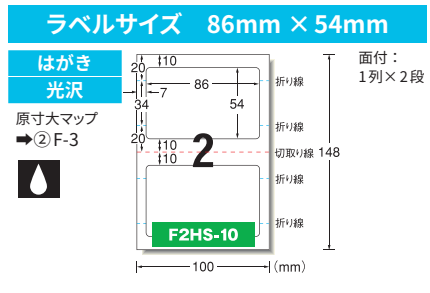

2面 ID カード用ラベル

品番	バーコード	入数	価格	出荷単位
29532		10シート (20片)	¥1,000 +税	5 袋

インクジェット / 染料インク

- シートサイズ: はがきサイズ (100 × 148mm)
- 材質: ポリエステルフィルム ●標準総厚み: 0.19mm
- ラベル厚み: 0.11mm

## はがきサイズの プリンタラベル

そのままでも、カットしても、お好みのサイズで使えます。



品番: 29301



品番: 29333

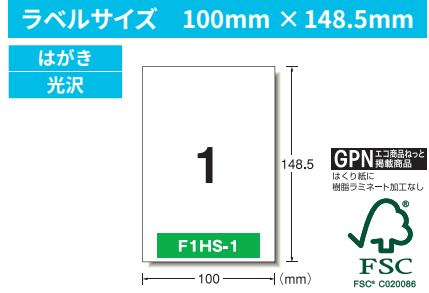

フォト光沢紙

品番	バーコード	入数	価格	出荷単位
29301		12 シート	¥500 +税	5 袋

インクジェット / 染料インク

- シートサイズ: はがきサイズ (100 × 148.5mm)
- 材質: 光沢コート紙 ●標準総厚み: 165g/m<sup>2</sup> (0.18mm)
- ラベル厚み: 0.12mm

Look A4判のラベルはこちら... P.27 (品番: 28691)

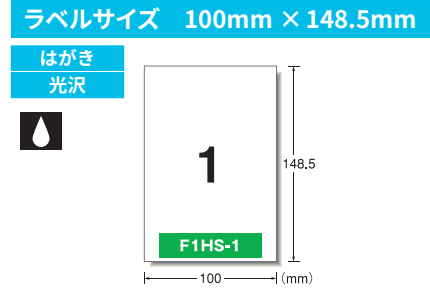

水に強い光沢フィルム

品番	バーコード	入数	価格	出荷単位
29334		4 シート	¥500 +税	5 袋

インクジェット / 染料インク

- シートサイズ: はがきサイズ (100 × 148.5mm)
- 材質: ポリエステルフィルム ●標準総厚み: 0.15mm
- ラベル厚み: 0.10mm

Look A4判のラベルはこちら... P.29 (品番: 29281)

インクジェット / 顔料インク 顔料インクを使用できますが、インクが乾きにくいので、適切な設定で印刷していただき印刷面には触れないようにしてください。詳細は22ページをご参照ください。また、EPSON社のPM-4000PX等では、マットブラックインクではなくフォトブラックインクをご使用ください。

ラベルサイズ 100mm × 148.5mm

はがき  
光沢

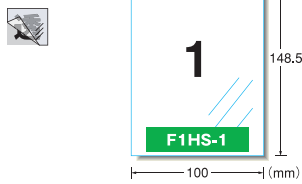

透明光沢フィルム

品番	バーコード	入数	価格	出荷単位
29333		5 シート	¥500 +税	5 袋

インクジェット/染料インク

- シートサイズ：はがきサイズ (100 × 148.5mm)
- 材質：ポリエステルフィルム ●標準総厚み：0.15mm
- ラベル厚み：0.07mm

Look A4判のラベルはこちら…P.31 (品番:28791)

ラベルサイズ 100mm × 148mm

はがき  
光沢

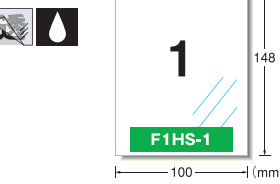

水に強い光沢透明フィルム

品番	バーコード	入数	価格	出荷単位
29394		4 シート	¥500 +税	5 袋

インクジェット/染料インク インクジェット/顔料インク

- シートサイズ：はがきサイズ (100 × 148mm)
- 材質：ポリエステルフィルム ●標準総厚み：0.23mm
- ラベル厚み：0.16mm

※やや乳白がかった透明フィルムです。

Look A4判のラベルはこちら…P.32 (品番:29293)

透明フィルムなので  
中身もばっちり見えます。



水に強い光沢透明フィルム ノーカット (品番：29394) を  
使用しています

はがきサイズの  
プリンタラベル

おなまえシール 光沢紙

ツヤツヤした光沢感のある紙ラベルを使用  
しています。写真やイラストを色鮮やかに印刷  
できます。



品番：29383

シールサイズ 20mm × 60mm

はがき  
光沢

原寸大マップ  
→① G-1

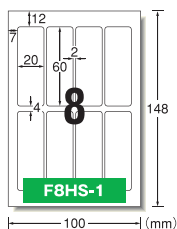

面付：4列×2段



8面

品番	バーコード	入数	価格	出荷単位
29382		12シート (96片)	¥500 +税	5 袋

インクジェット/染料インク インクジェット/顔料インク

- シートサイズ：はがきサイズ (100 × 148mm)
- 材質：光沢コート紙 ●標準総厚み：165g/m<sup>2</sup> (0.18mm)
- シール厚み：0.12mm

シールサイズ 45mm × 19mm

はがき  
光沢

原寸大マップ  
→① D-1

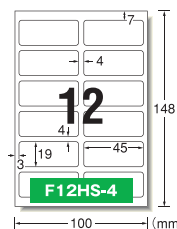

面付：2列×6段



12面

品番	バーコード	入数	価格	出荷単位
29388		12シート (144片)	¥500 +税	5 袋

インクジェット/染料インク インクジェット/顔料インク

- シートサイズ：はがきサイズ (100 × 148mm)
- 材質：光沢コート紙 ●標準総厚み：165g/m<sup>2</sup> (0.18mm)
- シール厚み：0.12mm

シールサイズ 43mm × 14mm

はがき  
光沢

原寸大マップ  
→① D-3

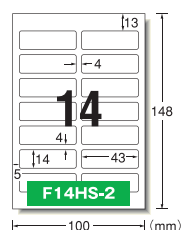

面付：2列×7段



14面

品番	バーコード	入数	価格	出荷単位
29383		12シート (168片)	¥500 +税	5 袋

インクジェット/染料インク インクジェット/顔料インク

- シートサイズ：はがきサイズ (100 × 148mm)
- 材質：光沢コート紙 ●標準総厚み：165g/m<sup>2</sup> (0.18mm)
- シール厚み：0.12mm

シールサイズ 33mm × 12mm

はがき  
光沢

原寸大マップ  
→① A-1

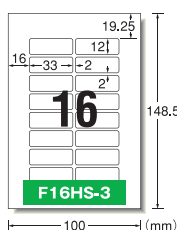

面付：2列×8段



16面

品番	バーコード	入数	価格	出荷単位
29303		12シート (192片)	¥500 +税	5 袋

インクジェット/染料インク インクジェット/顔料インク

- シートサイズ：はがきサイズ (100 × 148.5mm)
- 材質：光沢コート紙 ●標準総厚み：165g/m<sup>2</sup> (0.18mm)
- シール厚み：0.12mm

シールサイズ 36mm × 8mm

はがき  
光沢

原寸大マップ  
→① C-1

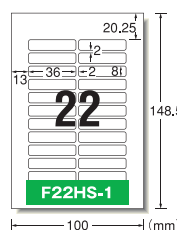

面付：2列×11段



22面

品番	バーコード	入数	価格	出荷単位
29302		12シート (264片)	¥500 +税	5 袋

インクジェット/染料インク インクジェット/顔料インク

- シートサイズ：はがきサイズ (100 × 148.5mm)
- 材質：光沢コート紙 ●標準総厚み：165g/m<sup>2</sup> (0.18mm)
- シール厚み：0.12mm

Look 保護ラベルはこちら…P.133 (品番:08380)



**シールサイズ 24mm × 8mm**

はがき  
光沢

原寸大マップ  
→① C-1

面付：3列×11段

33面

GPN 工口商品おつと  
掲載商品  
ほくり紙に  
樹脂ラミネート加工なし

FSC  
FSC® C020086

品番	バーコード	入数	価格	出荷単位
29318		12シート (396片)	¥500 +税	5袋

インクジェット／染料インク インクジェット／顔料インク

- シートサイズ：はがきサイズ (100 × 148.5mm)
- 材質：光沢コート紙 ●標準総厚み：165g/m<sup>2</sup> (0.18mm)
- シール厚み：0.12mm

**シールサイズ 24mm × 8mm / 40mm × 12mm / 84mm × 20mm**

はがき  
光沢

原寸大マップ  
→① C-1  
→① D-1  
→① G-1

面付：3列×7段

20面付

GPN 工口商品おつと  
掲載商品  
ほくり紙に  
樹脂ラミネート加工なし

FSC  
FSC® C020086

品番	バーコード	入数	価格	出荷単位
29389		12シート (240片)	¥500 +税	5袋

インクジェット／染料インク インクジェット／顔料インク

- シートサイズ：はがきサイズ (100 × 148.5mm)
- 材質：光沢コート紙 ●標準総厚み：165g/m<sup>2</sup> (0.18mm)
- シール厚み：0.12mm

※1シートで3種類のサイズのシールが作成できます。

**シールサイズ 15mm × 5mm**

はがき  
光沢

原寸大マップ  
→① B-1

面付：4列×13段

52面

GPN 工口商品おつと  
掲載商品  
ほくり紙に  
樹脂ラミネート加工なし

FSC  
FSC® C020086

品番	バーコード	入数	価格	出荷単位
29340		12シート (624片)	¥500 +税	5袋

インクジェット／染料インク インクジェット／顔料インク

- シートサイズ：はがきサイズ (100 × 148.5mm)
- 材質：光沢コート紙 ●標準総厚み：165g/m<sup>2</sup> (0.18mm)
- シール厚み：0.12mm

**はがきサイズの  
プリンタラベル**

おなまえシール 光沢紙

ツヤツヤした光沢感のある紙ラベルを使用しています。写真やイラストを色鮮やかに印刷できます。



品番：29354



品番：29355

**シールサイズ 12mm × 4mm / 6mm × 5mm / 10mm × 3mm**

はがき  
光沢

原寸大マップ  
→① A-1

面付：100面 / 5列×20段  
144面 / 9列×16段  
150面 / 6列×25段

台紙からラベル  
をはがしやすい  
スリット加工

GPN 工口商品おつと  
掲載商品  
ほくり紙に  
樹脂ラミネート加工なし

FSC  
FSC® C020086

算数セット

品番	バーコード	入数	価格	出荷単位
29354		3種類(各3シート)	¥400+税	5袋

インクジェット／染料インク インクジェット／顔料インク

- シートサイズ：はがきサイズ (100 × 148mm)
- 材質：光沢コート紙 ●標準総厚み：165g/m<sup>2</sup> (0.18mm)
- シール厚み：0.12mm

※3種類のシールが各3シートずつ入ったセットです。

**シールサイズ 36mm × 8mm / 24mm × 8mm / 18mm × 3.5mm**

はがき  
光沢

原寸大マップ  
→① C-1

面付：24面 / 2列×12段  
39面 / 3列×13段  
88面 / 4列×22段

台紙からラベル  
をはがしやすい  
スリット加工

GPN 工口商品おつと  
掲載商品  
ほくり紙に  
樹脂ラミネート加工なし

FSC  
FSC® C020086

文房具セット

品番	バーコード	入数	価格	出荷単位
29355		3種類(各3シート)	¥400+税	5袋

インクジェット／染料インク インクジェット／顔料インク

- シートサイズ：はがきサイズ (100 × 148mm)
- 材質：光沢コート紙 ●標準総厚み：165g/m<sup>2</sup> (0.18mm)
- シール厚み：0.12mm

※3種類のシールが各3シートずつ入ったセットです。

インクジェット／顔料インク 顔料インクを使用できますが、インクが乾きにくいので、適切な設定で印刷していただき印刷面には触れないようにしてください。詳細は22ページをご参照ください。また、EPSON社のPM-4000PX等では、マットブラックインクではなくフォトブラックインクをご使用ください。

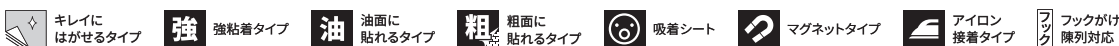

※本カタログの表示価格は本体価格です。別途、消費税がかかります。

## はがきサイズのプリンタラベル

### おなまえシール 光沢紙



品番：29357

シールサイズ 33mm × 12mm / 36mm × 8mm / 24mm × 8mm

はがき 光沢

原寸大マップ ①A-1 (18mm), ①C-1 (24mm), ①C-1 (39mm)

面付：18面 / 2列 × 9段  
24面 / 2列 × 12段  
39面 / 3列 × 13段

台紙からラベルがはがしやすいスリット加工

GPN 環境商品 地球マーク付  
はくろ紙に樹脂ラミネート加工なし  
FSC C020086

#### 3サイズ

品番	バーコード	入数	価格	出荷単位
29357		3種類 (各3シート)	¥400+税	5袋

インクジェット / 染料インク | インクジェット / 顔料インク

●シートサイズ：はがきサイズ (100 × 148mm) ●材質：光沢コート紙 ●標準総厚み：165g/m<sup>2</sup> (0.18mm) ●シール厚み：0.12mm

※3種類のシールが各3シートずつ入ったセットです。

## はがきサイズのプリンタラベル

### お名前シール 上質紙タイプ (保護カバー付)

手書きもプリントもできる素材を使用しています。汚れやこすれ等から守る、保護カバー付きです。



品番：29360

シールサイズ 33mm × 12mm (42mm × 18mm) / 36mm × 8mm (42mm × 14mm) / 24mm × 8mm (30mm × 14mm) ※ ( ) は保護カバー

はがき マット

原寸大マップ ①C-2 (18mm), ①C-2 (24mm), ①B-2 (39mm)

面付：18面 / 2列 × 9段  
24面 / 2列 × 12段  
39面 / 3列 × 13段

台紙からラベルがはがしやすいスリット加工

GPN 環境商品 地球マーク付  
はくろ紙に樹脂ラミネート加工なし

#### 3サイズ

品番	バーコード	入数	価格	出荷単位
29360		3種類 (各2シート)	¥400+税	5袋

インクジェット / 染料インク | インクジェット / 顔料インク | レーザー | コピー | 手書き

●シートサイズ：はがきサイズ (100 × 148mm) ●材質：上質紙 ●標準総厚み：130g/m<sup>2</sup> (0.15mm) ●シール厚み：0.08mm

※ひとまわり大きい保護カバー付き。

※3種類のシールが各2シートずつ入ったセットです。

※カバーフィルムは光沢です。

学校に持参する小物にもしっかり名前を付ければ安心！



おなまえシール光沢紙 (品番：29357) を使用しています



お名前シール (品番：29360) を使用しています

## はがきサイズのプリンタラベル

### おなまえシール 水に強い

水に濡れても印字がにじみにくい素材を使用しています。  
※食器などの直に口に触れる部分には貼らないでください。



品番：29356

シールサイズ 24mm × 8mm / 40mm × 12mm / 84mm × 20mm

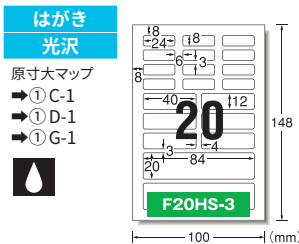

多面付

品番	バーコード	入数	価格	出荷単位
29356		4シート (80片)	¥500 +税	5袋

#### インクジェット/染料インク

- シートサイズ：はがきサイズ (100 × 148mm)
- 材質：ポリエステルフィルム ●標準総厚み：0.15mm
- シール厚み：0.10mm

※1シートで3種類のサイズのシールが作成できます。

シールサイズ 20mm × 60mm

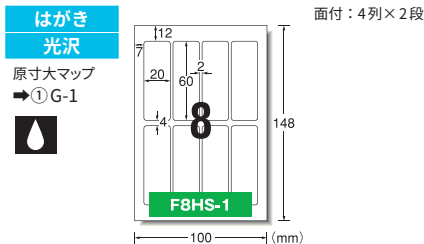

8面

品番	バーコード	入数	価格	出荷単位
29347		4シート (32片)	¥500 +税	5袋

#### インクジェット/染料インク

- シートサイズ：はがきサイズ (100 × 148mm)
- 材質：ポリエステルフィルム ●標準総厚み：0.15mm
- シール厚み：0.10mm

シールサイズ 43mm × 14mm

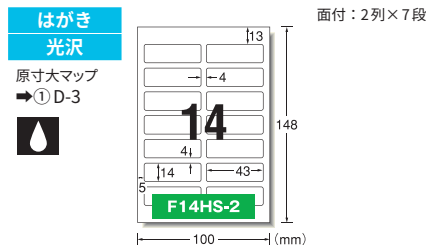

14面

品番	バーコード	入数	価格	出荷単位
29348		4シート (56片)	¥500 +税	5袋

#### インクジェット/染料インク

- シートサイズ：はがきサイズ (100 × 148mm)
- 材質：ポリエステルフィルム ●標準総厚み：0.15mm
- シール厚み：0.10mm

シールサイズ 33mm × 12mm

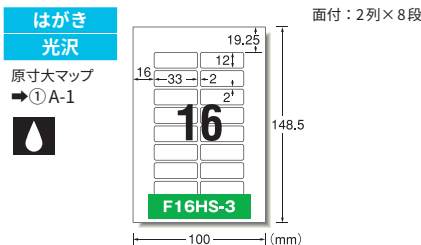

16面

品番	バーコード	入数	価格	出荷単位
29335		4シート (64片)	¥500 +税	5袋

#### インクジェット/染料インク

- シートサイズ：はがきサイズ (100 × 148.5mm)
- 材質：ポリエステルフィルム ●標準総厚み：0.15mm
- シール厚み：0.10mm

シールサイズ 36mm × 8mm

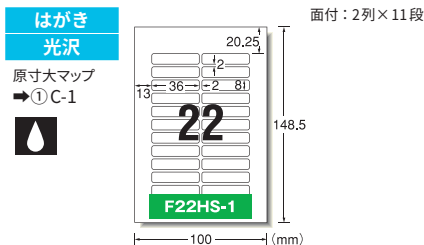

22面

品番	バーコード	入数	価格	出荷単位
29336		4シート (88片)	¥500 +税	5袋

#### インクジェット/染料インク

- シートサイズ：はがきサイズ (100 × 148.5mm)
- 材質：ポリエステルフィルム ●標準総厚み：0.15mm
- シール厚み：0.10mm

シールサイズ 24mm × 8mm

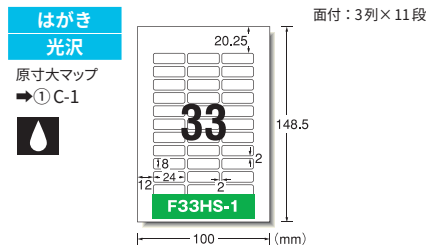

33面

品番	バーコード	入数	価格	出荷単位
29337		4シート (132片)	¥500 +税	5袋

#### インクジェット/染料インク

- シートサイズ：はがきサイズ (100 × 148.5mm)
- 材質：ポリエステルフィルム ●標準総厚み：0.15mm
- シール厚み：0.10mm

シールサイズ 15mm × 5mm

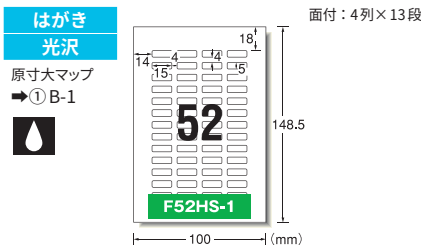

52面

品番	バーコード	入数	価格	出荷単位
29338		4シート (208片)	¥500 +税	5袋

#### インクジェット/染料インク

- シートサイズ：はがきサイズ (100 × 148.5mm)
- 材質：ポリエステルフィルム ●標準総厚み：0.15mm
- シール厚み：0.10mm

水に強いシールなので水回りの道具に貼っても安心です。



おなまえシール水に強い 14面 (品番：29348) を使用しています

#### インクジェット/顔料インク

顔料インクを使用できますが、インクが乾きにくいので、適切な設定で印刷していただき印刷面には触れないようにしてください。詳細は22ページをご参照ください。また、EPSON社のPM-4000PX等では、マットブラックインクではなくフォトブラックインクをご使用ください。

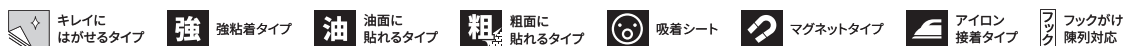

※本カタログの表示価格は本体価格です。別途、消費税がかかります。

## はがきサイズのプリンタラベル

おなまえシール 水に強い



品番：29358

シールサイズ 33mm × 12mm / 36mm × 8mm / 24mm × 8mm

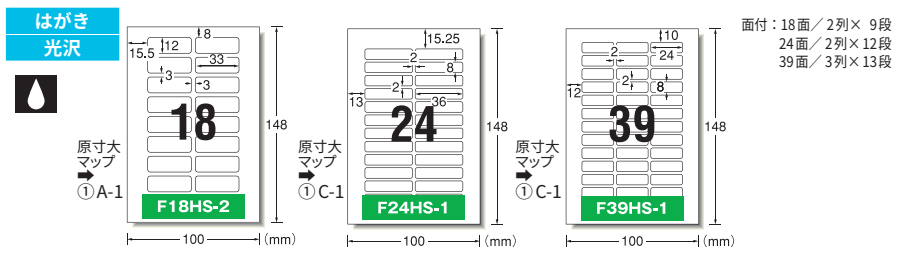

面付：18面 / 2列 × 9段  
24面 / 2列 × 12段  
39面 / 3列 × 13段

### 3サイズ

品番	バーコード	入数	価格	出荷単位
29358		3種類(各1シート)	¥450+税	5袋

インクジェット / 染料インク

●シートサイズ：はがきサイズ (100 × 148mm) ●材質：ポリエステルフィルム ●標準総厚み：0.15mm ●シール厚み：0.10mm

※3種類のシールが各1シートずつ入ったセットです。

## はがきサイズのプリンタラベル

おなまえシール 洗える

食器洗い機、電子レンジ対応のおなまえシールです。透明保護カバー付きでこすれや汚れに強いので、毎日洗うものにもおすすめです。



品番：29541

シールサイズ 33mm × 12mm

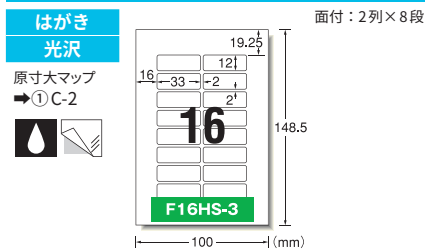

面付：2列 × 8段

品番	バーコード	入数	価格	出荷単位
29541		4シート (64片)	¥600+税	5袋

インクジェット / 染料インク インクジェット / 顔料インク

●シートサイズ：はがきサイズ (100 × 148.5mm)  
●材質：ポリエステルフィルム ●標準総厚み：0.15mm  
●シール厚み：0.10mm

※ひとまわり大きい保護カバー付き。

シールサイズ 36mm × 8mm

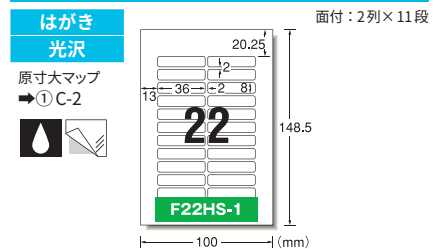

面付：2列 × 11段

品番	バーコード	入数	価格	出荷単位
29542		4シート (88片)	¥600+税	5袋

インクジェット / 染料インク インクジェット / 顔料インク

●シートサイズ：はがきサイズ (100 × 148.5mm)  
●材質：ポリエステルフィルム ●標準総厚み：0.15mm  
●シール厚み：0.10mm

※ひとまわり大きい保護カバー付き。

シールサイズ 24mm × 8mm

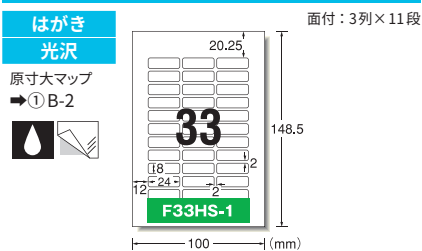

面付：3列 × 11段

品番	バーコード	入数	価格	出荷単位
29543		4シート (132片)	¥600+税	5袋

インクジェット / 染料インク インクジェット / 顔料インク

●シートサイズ：はがきサイズ (100 × 148.5mm)  
●材質：ポリエステルフィルム ●標準総厚み：0.15mm  
●シール厚み：0.10mm

※ひとまわり大きい保護カバー付き。

シールサイズ 24mm × 8mm / 40mm × 12mm / 84mm × 20mm

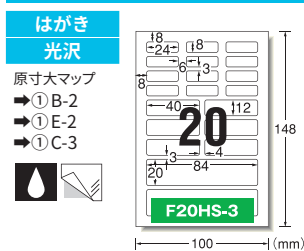

### 多面付

品番	バーコード	入数	価格	出荷単位
29544		4シート (80片)	¥600+税	5袋

インクジェット / 染料インク インクジェット / 顔料インク

●シートサイズ：はがきサイズ (100 × 148mm)  
●材質：ポリエステルフィルム ●標準総厚み：0.15mm  
●シール厚み：0.10mm

※ひとまわり大きい保護カバー付き。  
※1シートで3種類のサイズのシールが作成できます。

シールサイズ 43mm × 14mm

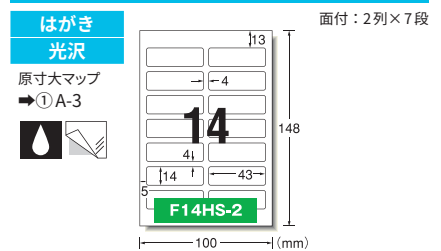

面付：2列 × 7段

品番	バーコード	入数	価格	出荷単位
29545		4シート (56片)	¥600+税	5袋

インクジェット / 染料インク インクジェット / 顔料インク

●シートサイズ：はがきサイズ (100 × 148mm)  
●材質：ポリエステルフィルム ●標準総厚み：0.15mm  
●シール厚み：0.10mm

※ひとまわり大きい保護カバー付き。





シールサイズ 33mm × 12mm / 36mm × 8mm / 24mm × 8mm

はがき  
光沢

面付：18面 / 2列 × 9段  
24面 / 2列 × 12段  
39面 / 3列 × 13段

原寸大マップ  
① C-2

3サイズ

品番	バーコード	入数	価格	出荷単位
29546		3種類(各1シート)	¥550+税	5袋

インクジェット / 染料インク インクジェット / 顔料インク

- シートサイズ：はがきサイズ (100 × 148mm)
- 材質：ポリエステルフィルム ●標準総厚み：0.15mm
- シール厚み：0.10mm

※ひとまわり大きい保護カバー付き。  
※3種類のシールが各1シートずつ入ったセットです。

毎日洗うものに食器洗い機、電子レンジにも対応！



おなまえシール洗える 14面 (品番：29545) を使用しています

はがきサイズのプリンタラベル

おなまえシール 綿100%布

布へのお名前付けには、布地に貼れるタイプが便利です。



品番：33532

シールサイズ 80mm × 34mm

はがき  
綿100%

面付：1列 × 3段

原寸大マップ  
① G-1

3面 アイロン接着

品番	バーコード	入数	価格	出荷単位
33532		3シート (9片)	¥500+税	5袋

インクジェット / 染料インク インクジェット / 顔料インク

- シートサイズ：はがきサイズ (100 × 148mm)
- 材質：綿100% ●標準総厚み：0.31mm
- シール厚み：0.24mm

※ソフトによっては品番30532で収録されていることがあります。

シールサイズ 20mm × 60mm

はがき  
綿100%

面付：4列 × 2段

原寸大マップ  
① G-1

8面 アイロン接着

品番	バーコード	入数	価格	出荷単位
33533		3シート (24片)	¥500+税	5袋

インクジェット / 染料インク インクジェット / 顔料インク

- シートサイズ：はがきサイズ (100 × 148mm)
- 材質：綿100% ●標準総厚み：0.31mm
- シール厚み：0.24mm

※ソフトによっては品番30533で収録されていることがあります。

シールサイズ 43mm × 14mm

はがき  
綿100%

面付：2列 × 7段

原寸大マップ  
① D-3

14面 アイロン接着

品番	バーコード	入数	価格	出荷単位
33535		3シート (42片)	¥500+税	5袋

インクジェット / 染料インク インクジェット / 顔料インク

- シートサイズ：はがきサイズ (100 × 148mm)
- 材質：綿100% ●標準総厚み：0.31mm
- シール厚み：0.24mm

※ソフトによっては品番30535で収録されていることがあります。

シールサイズ 33mm × 12mm

はがき  
綿100%

面付：2列 × 8段

原寸大マップ  
① A-1

16面 アイロン接着

品番	バーコード	入数	価格	出荷単位
33537		3シート (48片)	¥500+税	5袋

インクジェット / 染料インク インクジェット / 顔料インク

- シートサイズ：はがきサイズ (100 × 148mm)
- 材質：綿100% ●標準総厚み：0.31mm
- シール厚み：0.24mm

※ソフトによっては品番30537で収録されていることがあります。

毎日使う小物入れのお名前付けに



おなまえシール綿100%布 16面 (品番：33537) を使用しています

インクジェット / 顔料インク

顔料インクを使用できますが、インクが乾きにくいので、適切な設定で印刷していただき印刷面には触れないようにしてください。詳細は22ページをご参照ください。また、EPSON社のPM-4000PX等では、マットブラックインクではなくフォトブラックインクをご使用ください。

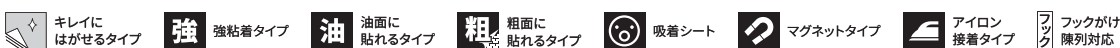

※本カタログの表示価格は本体価格です。別途、消費税がかかります。

## はがきサイズのプリンタラベル

おなまえシール 綿100%布



品番：33540

### シールサイズ 80mm × 34mm / 20mm × 60mm / 43mm × 14mm

はがき 綿100%

面付：3面 / 1列×3段  
8面 / 4列×2段  
14面 / 2列×7段

原寸大マップ  
① G-1

#### 体操着セット アイロン接着

品番	バーコード	入数	価格	出荷単位
33540	4 906186 335409	3種類(各1シート)	¥500 +税	5袋

インクジェット / 染料インク    インクジェット / 顔料インク

- シートサイズ：はがきサイズ (100 × 148mm)
- 材質：綿100% ●標準総厚み：0.31mm
- シール厚み：0.24mm

※3種類のシールが各1シートずつ入ったセットです。

### シールサイズ 24mm × 8mm

はがき 綿100%

面付：3列×11段

原寸大マップ  
① C-1

148.5

100 (mm)

#### 33面 アイロン接着

品番	バーコード	入数	価格	出荷単位
33541	4 906186 335416	3シート (99片)	¥500 +税	5袋

インクジェット / 染料インク    インクジェット / 顔料インク

- シートサイズ：はがきサイズ (100 × 148.5mm)
- 材質：綿100% ●標準総厚み：0.31mm
- シール厚み：0.24mm

### シールサイズ 24mm × 8mm / 40mm × 12mm / 84mm × 20mm

はがき 綿100%

原寸大マップ  
① C-1  
① D-1  
① G-1

148

100 (mm)

#### 多面付 アイロン接着

品番	バーコード	入数	価格	出荷単位
33542	4 906186 335423	3シート (60片)	¥500 +税	5袋

インクジェット / 染料インク    インクジェット / 顔料インク

- シートサイズ：はがきサイズ (100 × 148mm)
- 材質：綿100% ●標準総厚み：0.31mm
- シール厚み：0.24mm

※1シートで3種類のサイズのシールが作成できます。

### シールサイズ 80mm × 34mm

はがき 綿100%

面付：1列×3段

原寸大マップ  
① G-1

148

100 (mm)

#### 3面 のびる アイロン接着

品番	バーコード	入数	価格	出荷単位
33632	4 906186 336321	3シート (9片)	¥600 +税	5袋

インクジェット / 染料インク    インクジェット / 顔料インク

- シートサイズ：はがきサイズ (100 × 148mm)
- 材質：綿100% ●標準総厚み：0.39mm
- シール厚み：0.28mm

### シールサイズ 43mm × 14mm

はがき 綿100%

面付：2列×7段

原寸大マップ  
① D-3

148

100 (mm)

#### 14面 のびる アイロン接着

品番	バーコード	入数	価格	出荷単位
33635	4 906186 336352	3シート (42片)	¥600 +税	5袋

インクジェット / 染料インク    インクジェット / 顔料インク

- シートサイズ：はがきサイズ (100 × 148mm)
- 材質：綿100% ●標準総厚み：0.39mm
- シール厚み：0.28mm

### シールサイズ 33mm × 12mm

はがき 綿100%

面付：2列×8段

原寸大マップ  
① A-1

148

100 (mm)

#### 16面 のびる アイロン接着

品番	バーコード	入数	価格	出荷単位
33637	4 906186 336376	3シート (48片)	¥600 +税	5袋

インクジェット / 染料インク    インクジェット / 顔料インク

- シートサイズ：はがきサイズ (100 × 148mm)
- 材質：綿100% ●標準総厚み：0.39mm
- シール厚み：0.28mm

#### 制服や体操着のお名前付けに



おなまえシール綿100%布 アイロン接着 (品番：33542) を使用しています



透明タイプ



下地がかくせる  
修正タイプ



水に強い  
タイプ



屋外OK



両面  
印刷



片面  
印刷



カバー  
フィルム付



はがしやすい  
台紙



はがしやすい  
加工入り



切り離せる

## はがきサイズのプリンタラベル

### メディア用ラベル フォト光沢タイプ

CD や MD、ビデオテープなどの分類・表示に便利です。



品番：29307

#### ラベルサイズ 78mm × 47mm

はがき  
光沢  
原寸大マップ  
→① B-3

面付：1列×2段

25.25  
148.5  
78  
47  
11  
4  
F2HS-2

GPN エコ商品なっど  
掲載商品  
ほくり紙に  
樹脂ラミネート加工なし

FSC  
FSC® C020086

#### 2面 VHSビデオ正面用

品番	バーコード	入数	価格	出荷単位
29307		12シート (24片)	¥500 +税	5袋

インクジェット/染料インク    インクジェット/顔料インク

- シートサイズ：はがきサイズ (100 × 148.5mm)
- 材質：光沢コート紙 ●標準総厚み：165g/㎡ (0.18mm)
- ラベル厚み：0.12mm

#### ラベルサイズ 20mm × 144mm

はがき  
光沢  
原寸大マップ  
→③ A-1

面付：3列×1段

18 20 2.25  
148.5  
144  
100  
F3HS-2

GPN エコ商品なっど  
掲載商品  
ほくり紙に  
樹脂ラミネート加工なし

FSC  
FSC® C020086

#### 3面 VHSビデオ背面用

品番	バーコード	入数	価格	出荷単位
29306		12シート (36片)	¥500 +税	5袋

インクジェット/染料インク    インクジェット/顔料インク

- シートサイズ：はがきサイズ (100 × 148.5mm)
- 材質：光沢コート紙 ●標準総厚み：165g/㎡ (0.18mm)
- ラベル厚み：0.12mm

#### ラベルサイズ 6mm × 116mm

はがき  
光沢  
原寸大マップ  
→① H-2

面付：7列×1段

17 6 16.25 4  
116  
148.5  
100  
F7HS-1

GPN エコ商品なっど  
掲載商品  
ほくり紙に  
樹脂ラミネート加工なし

FSC  
FSC® C020086

#### 7面 CD ケース背面用

品番	バーコード	入数	価格	出荷単位
29315		12シート (84片)	¥500 +税	5袋

インクジェット/染料インク    インクジェット/顔料インク

- シートサイズ：はがきサイズ (100 × 148.5mm)
- 材質：光沢コート紙 ●標準総厚み：165g/㎡ (0.18mm)
- ラベル厚み：0.12mm

Look CD / DVDラベルシールはこちら…P.125

#### ラベルサイズ 3.5mm × 116mm

はがき  
光沢  
原寸大マップ  
→① H-2

面付：10列×1段

16  
14.5 4  
116  
148.5  
3.5  
100  
F10HS-1

GPN エコ商品なっど  
掲載商品  
ほくり紙に  
樹脂ラミネート加工なし

FSC  
FSC® C020086

#### 10面 スリムCD ケース背面用

品番	バーコード	入数	価格	出荷単位
29325		12シート (120片)	¥500 +税	5袋

インクジェット/染料インク    インクジェット/顔料インク

- シートサイズ：はがきサイズ (100 × 148.5mm)
- 材質：光沢コート紙 ●標準総厚み：165g/㎡ (0.18mm)
- ラベル厚み：0.12mm

Look CD / DVDラベルシールはこちら…P.125

#### ラベルサイズ 70mm × 50mm

はがき  
光沢  
原寸大マップ  
→② D-1

面付：1列×2段

22.25  
148.5  
70  
50  
15  
100  
F2HS-3

GPN エコ商品なっど  
掲載商品  
ほくり紙に  
樹脂ラミネート加工なし

FSC  
FSC® C020086

#### 2面 3.5FD 正面用 MD ケース用

品番	バーコード	入数	価格	出荷単位
29309		12シート (24片)	¥500 +税	5袋

インクジェット/染料インク    インクジェット/顔料インク

- シートサイズ：はがきサイズ (100 × 148.5mm)
- 材質：光沢コート紙 ●標準総厚み：165g/㎡ (0.18mm)
- ラベル厚み：0.12mm

### 録画した DVD をかんたんに整理整頓！



メディア用ラベル7面CD ケース背面用 (品番：29315) を使用しています

インクジェット/顔料インク

顔料インクを使用できますが、インクが乾きにくいので、適切な設定で印刷していただき印刷面には触れないようにしてください。詳細は22ページをご参照ください。また、EPSON社のPM-4000PX等では、マットブラックインクではなくフォトブラックインクをご使用ください。



キレイに  
はがせるタイプ



強  
強粘着タイプ



油  
油面に  
貼れるタイプ



粗  
粗面に  
貼れるタイプ



吸着シート



マグネットタイプ



アイロン  
接着タイプ



フックがけ  
陳列対応

※本カタログの表示価格は本体価格です。別途、消費税がかかります。



## はがきサイズのプリンタラベル

### 写真シール フォト光沢タイプ

ツヤツヤした光沢感のある紙ラベルを使用しています。写真やイラストを色鮮やかに印刷できます。



品番：29603

## ラベルサイズ 40mm × 30mm

はがき  
光沢  
原寸大マップ  
→① D-3

面付：2列×3段

GPN エコ商品ゆっくと掲載商品  
はくり紙に樹脂ラミネート加工なし

FSC FSC® C020086

### 6面 角型

品番	バーコード	入数	価格	出荷単位
29603		12シート (72片)	¥500 +税	5袋

- インクジェット/染料インク    インクジェット/顔料インク
- シートサイズ：はがきサイズ (100 × 148mm)
  - 材質：光沢コート紙 ●標準総厚み：165g/m<sup>2</sup> (0.18mm)
  - ラベル厚み：0.12mm

## ラベルサイズ 24mm × 32mm

はがき  
光沢  
原寸大マップ  
→① A-1

面付：3列×3段

GPN エコ商品ゆっくと掲載商品  
はくり紙に樹脂ラミネート加工なし

FSC FSC® C020086

### 9面 角型

品番	バーコード	入数	価格	出荷単位
29602		12シート (108片)	¥500 +税	5袋

- インクジェット/染料インク    インクジェット/顔料インク
- シートサイズ：はがきサイズ (100 × 148mm)
  - 材質：光沢コート紙 ●標準総厚み：165g/m<sup>2</sup> (0.18mm)
  - ラベル厚み：0.12mm

## ラベルサイズ 17mm × 24mm

はがき  
光沢  
原寸大マップ  
→① A-1

面付：4列×4段

GPN エコ商品ゆっくと掲載商品  
はくり紙に樹脂ラミネート加工なし

FSC FSC® C020086

### 16面 角型

品番	バーコード	入数	価格	出荷単位
29331		12シート (192片)	¥500 +税	5袋

- インクジェット/染料インク    インクジェット/顔料インク
- シートサイズ：はがきサイズ (100 × 148.5mm)
  - 材質：光沢コート紙 ●標準総厚み：165g/m<sup>2</sup> (0.18mm)
  - ラベル厚み：0.12mm

## ラベルサイズ 17mm φ

はがき  
光沢  
原寸大マップ  
→① A-3

面付：4列×4段

GPN エコ商品ゆっくと掲載商品  
はくり紙に樹脂ラミネート加工なし

FSC FSC® C020086

### 16面 丸型

品番	バーコード	入数	価格	出荷単位
29330		12シート (192片)	¥500 +税	5袋

- インクジェット/染料インク    インクジェット/顔料インク
- シートサイズ：はがきサイズ (100 × 148.5mm)
  - 材質：光沢コート紙 ●標準総厚み：165g/m<sup>2</sup> (0.18mm)
  - ラベル厚み：0.12mm

## ラベルサイズ 20mm φ

はがき  
光沢  
原寸大マップ  
→① B-2

面付：4列×5段

GPN エコ商品ゆっくと掲載商品  
はくり紙に樹脂ラミネート加工なし

FSC FSC® C020086

### 20面 丸型

品番	バーコード	入数	価格	出荷単位
29604		12シート (240片)	¥500 +税	5袋

- インクジェット/染料インク    インクジェット/顔料インク
- シートサイズ：はがきサイズ (100 × 148mm)
  - 材質：光沢コート紙 ●標準総厚み：165g/m<sup>2</sup> (0.18mm)
  - ラベル厚み：0.12mm

## はがきサイズのプリンタラベル

### 宛名ラベル フォト光沢タイプ

封筒やはがきの宛名に適したラベルです。



品番：29305

## ラベルサイズ 69mm × 26mm

はがき  
光沢  
原寸大マップ  
→① A-3

面付：1列×4段

GPN エコ商品ゆっくと掲載商品  
はくり紙に樹脂ラミネート加工なし

FSC FSC® C020086

### 4面 宛名ラベル

品番	バーコード	入数	価格	出荷単位
29305		12シート (48片)	¥500 +税	5袋

- インクジェット/染料インク    インクジェット/顔料インク
- シートサイズ：はがきサイズ (100 × 148.5mm)
  - 材質：光沢コート紙 ●標準総厚み：165g/m<sup>2</sup> (0.18mm)
  - ラベル厚み：0.12mm

宛名ラベルだけでなく、ちょっとした表示用ラベルにもお使いいただけます。



4面宛名ラベル (品番：29305) を使用しています



## はがきサイズのプリンタラベル

### 写真シール 水に強い光沢フィルムタイプ

水に濡れても印字がにじみにくい素材を使用しています。



品番：29612

## ラベルサイズ 24mm × 32mm

はがき 光沢  
原寸大マップ → ① A-1

面付：3列×3段

9面 角型

品番	バーコード	入数	価格	出荷単位
29612	4 906186 296120	4シート (36片)	¥500 +税	5袋

インクジェット/染料インク

- シートサイズ：はがきサイズ (100 × 148mm)
- 材質：ポリエステルフィルム ●標準総厚み：0.15mm
- ラベル厚み：0.10mm

## ラベルサイズ 17mm × 24mm

はがき 光沢  
原寸大マップ → ① A-1

面付：4列×4段

16面 角型

品番	バーコード	入数	価格	出荷単位
29396	4 906186 293969	4シート (64片)	¥500 +税	5袋

インクジェット/染料インク

- シートサイズ：はがきサイズ (100 × 148.5mm)
- 材質：ポリエステルフィルム ●標準総厚み：0.15mm
- ラベル厚み：0.10mm

## ラベル屋さん 写真シールプリント

iPhone 対応の  
無料アプリ

アプリでデータを作って

AirPrint 対応プリンタで印刷!

※対応品番はApp Storeでご確認ください。

## ラベルサイズ 20mm φ

はがき 光沢  
原寸大マップ → ① B-3

面付：4列×5段

20面 丸型

品番	バーコード	入数	価格	出荷単位
29614	4 906186 296144	4シート (80片)	¥500 +税	5袋

インクジェット/染料インク

- シートサイズ：はがきサイズ (100 × 148mm)
- 材質：ポリエステルフィルム ●標準総厚み：0.15mm
- ラベル厚み：0.10mm

お子様の持ち物に貼って紛失予防に。  
水に強くマグカップや水筒にも OK !



写真シール 16面 角型 (品番：29396) を使用しています  
※食器などの直接口に触れる部分には貼らないでください。

## はがきサイズのプリンタラベル

### タイトルラベル

ファイルやノートのタイトルに便利です。



品番：29385

## ラベルサイズ 12mm × 110mm

はがき 光沢  
原寸大マップ → ① E-1

面付：6列×1段

6面 タイトルラベル

GPN エコ商品認定  
はくりに  
樹脂ラミネート加工なし

FSC  
FSC® C020086

品番	バーコード	入数	価格	出荷単位
29385	4 906186 293853	12シート (72片)	¥500 +税	5袋

インクジェット/染料インク インクジェット/顔料インク

- シートサイズ：はがきサイズ (100 × 148mm)
- 材質：光沢コート紙 ●標準総厚み：165g/m<sup>2</sup> (0.18mm)
- ラベル厚み：0.12mm

## ラベルサイズ 86mm × 12mm

はがき 光沢  
原寸大マップ → ② E-1

面付：1列×9段

9面 タイトルラベル

GPN エコ商品認定  
はくりに  
樹脂ラミネート加工なし

FSC  
FSC® C020086

品番	バーコード	入数	価格	出荷単位
29386	4 906186 293860	12シート (108片)	¥500 +税	5袋

インクジェット/染料インク インクジェット/顔料インク

- シートサイズ：はがきサイズ (100 × 148mm)
- 材質：光沢コート紙 ●標準総厚み：165g/m<sup>2</sup> (0.18mm)
- ラベル厚み：0.12mm

インクジェット/顔料インク 顔料インクを使用できますが、インクが乾きにくいので、適切な設定で印刷していただき印刷面には触れないようにしてください。詳細は22ページをご参照ください。また、EPSON社のPM-4000PX等では、マットブラックインクではなくフォトブラックインクをご使用ください。

## はがきサイズの プリンタラベル

### インデックスラベル

ファイルやノートの見出しに便利です。



品番：29320

## ラベルサイズ 27mm × 34mm

はがき  
光沢  
原寸大マップ  
⇒① E-2

面付：3列×3段

F9HS-2

GPN エコ商品わっと  
掲載商品  
はくろ紙に  
樹脂ラミネート加工なし

FSC  
FSC® C020086

### 9面 インデックスラベル (大)

品番	バーコード	入数	価格	出荷単位
29320		12シート (108片)	¥500 +税	5袋

インクジェット/染料インク    インクジェット/顔料インク

- シートサイズ：はがきサイズ (100 × 148.5mm)
- 材質：光沢コート紙 ●標準総厚み：165g/m<sup>2</sup> (0.18mm)
- ラベル厚み：0.12mm

## ラベルサイズ 23mm × 29mm

はがき  
光沢  
原寸大マップ  
⇒① D-2

面付：3列×4段

F12HS-1

GPN エコ商品わっと  
掲載商品  
はくろ紙に  
樹脂ラミネート加工なし

FSC  
FSC® C020086

### 12面 インデックスラベル (中)

品番	バーコード	入数	価格	出荷単位
29321		12シート (144片)	¥500 +税	5袋

インクジェット/染料インク    インクジェット/顔料インク

- シートサイズ：はがきサイズ (100 × 148.5mm)
- 材質：光沢コート紙 ●標準総厚み：165g/m<sup>2</sup> (0.18mm)
- ラベル厚み：0.12mm

## ラベルサイズ 18mm × 25mm

はがき  
光沢  
原寸大マップ  
⇒① D-2

面付：4列×4段

F16HS-5

GPN エコ商品わっと  
掲載商品  
はくろ紙に  
樹脂ラミネート加工なし

FSC  
FSC® C020086

### 16面 インデックスラベル (小)

品番	バーコード	入数	価格	出荷単位
29322		12シート (192片)	¥500 +税	5袋

インクジェット/染料インク    インクジェット/顔料インク

- シートサイズ：はがきサイズ (100 × 148.5mm)
- 材質：光沢コート紙 ●標準総厚み：165g/m<sup>2</sup> (0.18mm)
- ラベル厚み：0.12mm

分類数が多いファイルづくりに。細かい文字もクッキリ印刷できます。



(右) 9面 インデックスラベル大 (品番：29320)、(左) 16面 インデックスラベル小 (品番：29322) を使用しています



# Labels for Laser Printers

# レーザープリンタ対応ラベル

## オフィスで活躍！トナー定着性が良く鮮明な印刷を実現。

トナーの定着を高めるため、表面に特殊加工を施しています。プリンタ給紙と機器内での走行性を安定させるために適した厚みを選び、カール（反り返り）の発生を極力抑えています。また、耐熱性に優れた粘着剤を使用しているため、粘着剤のはみだしによるドラム汚れはほとんどありません。

### ラベルシール [レーザープリンタ]

#### マット紙

宛名用から表示用まで、幅広いラベルサイズのラインアップを揃えています。



品番：65201

### ラベルサイズ 210mm × 297mm

#### A4判 マット

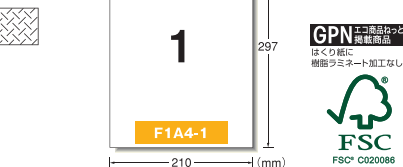

#### 1面 ノーカット はがししやすい加工付

品番	バーコード	入数	価格	出荷単位
65201	4 906186 652018	20 シート	¥1,200 +税	5 袋
66201	4 906186 662017	100 シート	¥5,000 +税	1 袋

- レーザー コピー 熱転写
- シートサイズ：A4判 (210 × 297mm)
  - 材質：上質紙+レーザー専用塗工
  - 標準総厚み：120g/㎡ (0.13mm) ●ラベル厚み：0.07mm

※表面にはカットに便利な10mm 方眼印刷、はがすのに便利な切り込み線が縦方向に2本入っています。

### ラベルサイズ 210mm × 297mm

#### A4判 マット

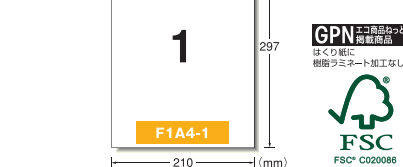

#### 1面 ノーカット

品番	バーコード	入数	価格	出荷単位
28381	4 906186 283816	20 シート	¥1,200 +税	5 袋
28361	4 906186 283618	100 シート	¥5,000 +税	1 袋
28641	4 906186 286411	500 シート	¥22,800 +税	1 箱

- レーザー コピー 熱転写
- シートサイズ：A4判 (210 × 297mm)
  - 材質：上質紙+レーザー専用塗工
  - 標準総厚み：120g/㎡ (0.13mm) ●ラベル厚み：0.07mm

※表面にはカットに便利な5mm 方眼印刷、はがすのに便利な切り込み線が縦方向に2本入っています。

### ラベルサイズ 257mm × 364mm

#### B4判 マット

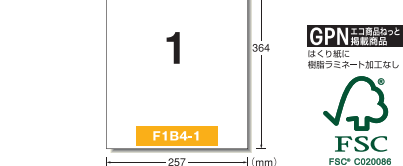

#### 1面 ノーカット

品番	バーコード	入数	価格	出荷単位
28431	4 906186 284318	20 シート	¥1,700 +税	5 袋
28432	4 906186 284325	100 シート	¥7,000 +税	1 袋

- レーザー コピー 熱転写
- シートサイズ：B4判 (257 × 364mm)
  - 材質：上質紙+レーザー専用塗工
  - 標準総厚み：120g/㎡ (0.13mm) ●ラベル厚み：0.07mm

※裏面にはカットに便利な5mm 方眼印刷、はがすのに便利な切り込み線が縦方向に2本入っています。

### ラベルサイズ 210mm × 148.5mm

#### A4判 マット

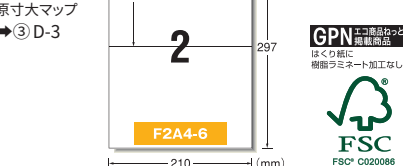

#### 2面

品番	バーコード	入数	価格	出荷単位
65202	4 906186 652025	20シート (40片)	¥1,200 +税	5 袋
66202	4 906186 662024	100シート (200片)	¥5,000 +税	1 袋

- レーザー コピー 熱転写
- シートサイズ：A4判 (210 × 297mm)
  - 材質：上質紙+レーザー専用塗工
  - 標準総厚み：120g/㎡ (0.13mm) ●ラベル厚み：0.07mm

### ラベルサイズ 105mm × 148.5mm

#### A4判 マット

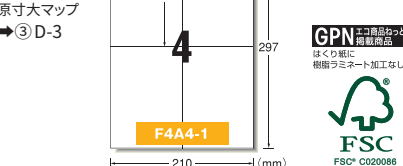

#### 4面

品番	バーコード	入数	価格	出荷単位
65204	4 906186 652049	20シート (80片)	¥1,200 +税	5 袋
66204	4 906186 662048	100シート (400片)	¥5,000 +税	1 袋

- レーザー コピー 熱転写
- シートサイズ：A4判 (210 × 297mm)
  - 材質：上質紙+レーザー専用塗工
  - 標準総厚み：120g/㎡ (0.13mm) ●ラベル厚み：0.07mm

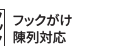
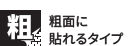
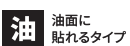
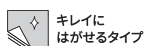

※本カタログの表示価格は本体価格です。別途、消費税がかかります。

**ラベルサイズ 63mm × 120mm**

A4判  
マット  
原寸大マップ  
→③ H-3

面付：3列×2段

GPN エコ商品ポイント  
掲載商品  
はくりに紙に  
樹脂ラミネート加工なし

FSC  
FSC® C020086

6面 四辺余白付 角丸

品番	バーコード	入数	価格	出荷単位
65206		20シート (120片)	¥1,200 +税	5袋
66206		100シート (600片)	¥5,000 +税	1袋

レーザー コピー 熱転写

- シートサイズ：A4判 (210×297mm)
- 材質：上質紙+レーザー専用塗工
- 標準総厚み：120g/m<sup>2</sup> (0.13mm) ●ラベル厚み：0.07mm

**ラベルサイズ 71.1mm × 69.8mm**

A4判  
マット  
原寸大マップ  
→① H-3

面付：2列×3段

GPN エコ商品ポイント  
掲載商品  
はくりに紙に  
樹脂ラミネート加工なし

FSC  
FSC® C020086

6面 四辺余白付 角丸 (3.5MO & FD用)

品番	バーコード	入数	価格	出荷単位
29080		9シート (54片)	¥1,000 +税	5袋

レーザー コピー 熱転写

- シートサイズ：A4判 (210×297mm)
- 材質：上質紙+レーザー専用塗工
- 標準総厚み：120g/m<sup>2</sup> (0.13mm) ●ラベル厚み：0.07mm

**ラベルサイズ 97mm × 69mm**

A4判  
マット  
原寸大マップ  
→③ D-2

面付：2列×4段

GPN エコ商品ポイント  
掲載商品  
はくりに紙に  
樹脂ラミネート加工なし

FSC  
FSC® C020086

8面 四辺余白付

品番	バーコード	入数	価格	出荷単位
65208		20シート (160片)	¥1,200 +税	5袋
66208		100シート (800片)	¥5,000 +税	1袋

レーザー コピー 熱転写

- シートサイズ：A4判 (210×297mm)
- 材質：上質紙+レーザー専用塗工
- 標準総厚み：120g/m<sup>2</sup> (0.13mm) ●ラベル厚み：0.07mm

**ラベルサイズ 86.4mm × 50.8mm**

A4判  
マット  
原寸大マップ  
→② A-2

面付：2列×5段

GPN エコ商品ポイント  
掲載商品  
はくりに紙に  
樹脂ラミネート加工なし

FSC  
FSC® C020086

10面 四辺余白付

品番	バーコード	入数	価格	出荷単位
28387		20シート (200片)	¥1,200 +税	5袋
28367		100シート (1,000片)	¥5,000 +税	1袋
28647		500シート (5,000片)	¥22,800 +税	1箱
31164		1,000シート (10,000片)	オープン価格	1箱

レーザー コピー 熱転写

- シートサイズ：A4判 (210×297mm)
- 材質：上質紙+レーザー専用塗工
- 標準総厚み：120g/m<sup>2</sup> (0.13mm) ●ラベル厚み：0.07mm

**ラベルサイズ 78.5mm × 47mm**

A4判  
マット  
原寸大マップ  
→② F-3

面付：2列×5段

GPN エコ商品ポイント  
掲載商品  
はくりに紙に  
樹脂ラミネート加工なし

FSC  
FSC® C020086

10面 四辺余白付 角丸 (VHSビデオ正面用)

品番	バーコード	入数	価格	出荷単位
31131		12シート (120片)	¥1,200 +税	5袋

レーザー コピー 熱転写

- シートサイズ：A4判 (210×297mm)
- 材質：上質紙+レーザー専用塗工
- 標準総厚み：120g/m<sup>2</sup> (0.13mm) ●ラベル厚み：0.07mm

**ラベルサイズ 86.4mm × 42.3mm**

A4判  
マット  
原寸大マップ  
→② A-2

面付：2列×6段

GPN エコ商品ポイント  
掲載商品  
はくりに紙に  
樹脂ラミネート加工なし

FSC  
FSC® C020086

12面 四辺余白付

品番	バーコード	入数	価格	出荷単位
28382		20シート (240片)	¥1,200 +税	5袋
28362		100シート (1,200片)	¥5,000 +税	1袋
28642		500シート (6,000片)	¥22,800 +税	1箱
31161		1,000シート (12,000片)	オープン価格	1箱

レーザー コピー 熱転写

- シートサイズ：A4判 (210×297mm)
- 材質：上質紙+レーザー専用塗工
- 標準総厚み：120g/m<sup>2</sup> (0.13mm) ●ラベル厚み：0.07mm

**ラベルサイズ 83.8mm × 42.3mm**

A4判  
マット  
原寸大マップ  
→① E-3

面付：2列×6段

GPN エコ商品ポイント  
掲載商品  
はくりに紙に  
樹脂ラミネート加工なし

FSC  
FSC® C020086

12面 四辺余白付 角丸

品番	バーコード	入数	価格	出荷単位
65312		20シート (240片)	¥1,200 +税	5袋
66312		100シート (1,200片)	¥5,000 +税	1袋

レーザー コピー 熱転写

- シートサイズ：A4判 (210×297mm)
- 材質：上質紙+レーザー専用塗工
- 標準総厚み：120g/m<sup>2</sup> (0.13mm) ●ラベル厚み：0.07mm

**ラベルサイズ 148mm × 20mm**

A4判  
マット  
原寸大マップ  
→③ A-1

面付：1列×12段

GPN エコ商品ポイント  
掲載商品  
はくりに紙に  
樹脂ラミネート加工なし

FSC  
FSC® C020086

12面 四辺余白付 角丸 (VHSビデオ背面用)

品番	バーコード	入数	価格	出荷単位
31133		12シート (144片)	¥1,200 +税	5袋

レーザー コピー 熱転写

- シートサイズ：A4判 (210×297mm)
- 材質：上質紙+レーザー専用塗工
- 標準総厚み：120g/m<sup>2</sup> (0.13mm) ●ラベル厚み：0.07mm

**ラベルサイズ 86.4mm × 38.1mm**

A4判  
マット  
原寸大マップ  
→③ D-2

面付：2列×7段

GPN エコ商品ポイント  
掲載商品  
はくりに紙に  
樹脂ラミネート加工なし

FSC  
FSC® C020086

14面 四辺余白付

品番	バーコード	入数	価格	出荷単位
65214		20シート (280片)	¥1,200 +税	5袋
66214		100シート (1,400片)	¥5,000 +税	1袋

レーザー コピー 熱転写

- シートサイズ：A4判 (210×297mm)
- 材質：上質紙+レーザー専用塗工
- 標準総厚み：120g/m<sup>2</sup> (0.13mm) ●ラベル厚み：0.07mm



**ラベルサイズ 70mm × 42.3mm**

A4判 マット  
原寸大マップ → ②A-2

面付：3列×6段

GPN エコ商品納付  
はくり紙に  
樹脂ラミネート加工なし

FSC FSC® C020086

18面 上下余白付

品番	バーコード	入数	価格	出荷単位
28384	9 06186 283847	20シート (360片)	¥1,200 +税	5袋
28364	9 06186 283649	100シート (1,800片)	¥5,000 +税	1袋
28644	9 06186 286442	500シート (9,000片)	¥22,800 +税	1箱

- レーザー コピー 熱転写
- シートサイズ：A4判 (210 × 297mm)
  - 材質：上質紙+レーザー専用塗工
  - 標準総厚み：120g/m<sup>2</sup> (0.13mm) ●ラベル厚み：0.07mm

**ラベルサイズ 63.5mm × 46.5mm**

A4判 マット  
原寸大マップ → ①D-3

面付：3列×6段

GPN エコ商品納付  
はくり紙に  
樹脂ラミネート加工なし

FSC FSC® C020086

18面 四辺余白付 角丸

品番	バーコード	入数	価格	出荷単位
28390	9 06186 283908	20シート (360片)	¥1,200 +税	5袋
28370	9 06186 283700	100シート (1,800片)	¥5,000 +税	1袋
28650	9 06186 286503	500シート (9,000片)	¥22,800 +税	1箱

- レーザー コピー 熱転写
- シートサイズ：A4判 (210 × 297mm)
  - 材質：上質紙+レーザー専用塗工
  - 標準総厚み：120g/m<sup>2</sup> (0.13mm) ●ラベル厚み：0.07mm

**ラベルサイズ 42mm × 74.25mm**

A4判 マット  
原寸大マップ → ②B-2

面付：5列×4段

GPN エコ商品納付  
はくり紙に  
樹脂ラミネート加工なし

FSC FSC® C020086

20面

品番	バーコード	入数	価格	出荷単位
65220	9 06186 652209	20シート (400片)	¥1,200 +税	5袋
66220	9 06186 662208	100シート (2,000片)	¥5,000 +税	1袋

- レーザー コピー 熱転写
- シートサイズ：A4判 (210 × 297mm)
  - 材質：上質紙+レーザー専用塗工
  - 標準総厚み：120g/m<sup>2</sup> (0.13mm) ●ラベル厚み：0.07mm

**ラベルサイズ 70mm × 38.1mm**

A4判 マット  
原寸大マップ → ②B-1

面付：3列×7段

GPN エコ商品納付  
はくり紙に  
樹脂ラミネート加工なし

FSC FSC® C020086

21面 上下余白付

品番	バーコード	入数	価格	出荷単位
28385	9 06186 283854	20シート (420片)	¥1,200 +税	5袋
28365	9 06186 283656	100シート (2,100片)	¥5,000 +税	1袋
28645	9 06186 286459	500シート (10,500片)	¥22,800 +税	1箱

- レーザー コピー 熱転写
- シートサイズ：A4判 (210 × 297mm)
  - 材質：上質紙+レーザー専用塗工
  - 標準総厚み：120g/m<sup>2</sup> (0.13mm) ●ラベル厚み：0.07mm

**ラベルサイズ 70mm × 42.3mm**

A4判 マット  
原寸大マップ → ②A-2

面付：3列×7段

GPN エコ商品納付  
はくり紙に  
樹脂ラミネート加工なし

FSC FSC® C020086

21面

品番	バーコード	入数	価格	出荷単位
28383	9 06186 283830	20シート (420片)	¥1,200 +税	5袋
28363	9 06186 283632	100シート (2,100片)	¥5,000 +税	1袋
28643	9 06186 286435	500シート (10,500片)	¥22,800 +税	1箱

- レーザー コピー 熱転写
- シートサイズ：A4判 (210 × 297mm)
  - 材質：上質紙+レーザー専用塗工
  - 標準総厚み：120g/m<sup>2</sup> (0.13mm) ●ラベル厚み：0.07mm

**ラベルサイズ 63.5mm × 38.1mm**

A4判 マット  
原寸大マップ → ①B-3

面付：3列×7段

GPN エコ商品納付  
はくり紙に  
樹脂ラミネート加工なし

FSC FSC® C020086

21面 四辺余白付 角丸

品番	バーコード	入数	価格	出荷単位
28399	9 06186 283991	20シート (420片)	¥1,200 +税	5袋
28379	9 06186 283793	100シート (2,100片)	¥5,000 +税	1袋
28659	9 06186 286596	500シート (10,500片)	¥22,800 +税	1箱

- レーザー コピー 熱転写
- シートサイズ：A4判 (210 × 297mm)
  - 材質：上質紙+レーザー専用塗工
  - 標準総厚み：120g/m<sup>2</sup> (0.13mm) ●ラベル厚み：0.07mm

**ラベルサイズ 70mm × 33.9mm**

A4判 マット  
原寸大マップ → ②A-3

面付：3列×8段

GPN エコ商品納付  
はくり紙に  
樹脂ラミネート加工なし

FSC FSC® C020086

24面 上下余白付

品番	バーコード	入数	価格	出荷単位
28386	9 06186 283861	20シート (480片)	¥1,200 +税	5袋
28366	9 06186 283663	100シート (2,400片)	¥5,000 +税	1袋
28646	9 06186 286466	500シート (12,000片)	¥22,800 +税	1箱

- レーザー コピー 熱転写
- シートサイズ：A4判 (210 × 297mm)
  - 材質：上質紙+レーザー専用塗工
  - 標準総厚み：120g/m<sup>2</sup> (0.13mm) ●ラベル厚み：0.07mm

**ラベルサイズ 56mm × 30mm**

A4判 マット  
原寸大マップ → ①G-3

面付：3列×8段

GPN エコ商品納付  
はくり紙に  
樹脂ラミネート加工なし

FSC FSC® C020086

24面 四辺余白付 角丸

品番	バーコード	入数	価格	出荷単位
65424	9 06186 654241	20シート (480片)	¥1,200 +税	5袋
66424	9 06186 664240	100シート (2,400片)	¥5,000 +税	1袋

- レーザー コピー 熱転写
- シートサイズ：A4判 (210 × 297mm)
  - 材質：上質紙+レーザー専用塗工
  - 標準総厚み：120g/m<sup>2</sup> (0.13mm) ●ラベル厚み：0.07mm

宛名ラベルでDM発送もらくらく！



12面 四辺余白付 (品番：28382)、12面 四辺余白付 角丸 (品番：65312) を使用しています

ラベルサイズ 66mm × 33.9mm

**A4判**  
**マット**  
原寸大マップ  
→② B-2

面付: 3列×8段

24面 四辺余白付

品番	バーコード	入数	価格	出荷単位
28389		20シート (480片)	¥1,200 +税	5袋
28369		100シート (2,400片)	¥5,000 +税	1袋
28649		500シート (12,000片)	¥22,800 +税	1箱

レーザー コピー 熱転写

- シートサイズ: A4判 (210×297mm)
- 材質: 上質紙+レーザー専用塗工
- 標準総厚み: 120g/m<sup>2</sup> (0.13mm) ●ラベル厚み: 0.07mm

ラベルサイズ 83.8mm × 21.2mm

**A4判**  
**マット**  
原寸大マップ  
→① G-1

面付: 2列×12段

24面 四辺余白付 角丸

品番	バーコード	入数	価格	出荷単位
31148		20シート (480片)	¥1,200 +税	5袋
31149		100シート (2,400片)	¥5,000 +税	1袋
31150		500シート (12,000片)	¥22,800 +税	1箱

レーザー コピー 熱転写

- シートサイズ: A4判 (210×297mm)
- 材質: 上質紙+レーザー専用塗工
- 標準総厚み: 120g/m<sup>2</sup> (0.13mm) ●ラベル厚み: 0.07mm

ラベルサイズ 40mm φ

**A4判**  
**マット**  
原寸大マップ  
→① I-1

面付: 4列×6段

24面 丸型

品番	バーコード	入数	価格	出荷単位
28394		15シート (360片)	¥1,200 +税	5袋

レーザー コピー 熱転写

- シートサイズ: A4判 (210×297mm)
- 材質: 上質紙+レーザー専用塗工
- 標準総厚み: 120g/m<sup>2</sup> (0.13mm) ●ラベル厚み: 0.07mm

ラベルサイズ 85.6mm × 42.3mm

**B4判**  
**マット**  
原寸大マップ  
→② A-3

面付: 3列×8段

24面 上下余白付

品番	バーコード	入数	価格	出荷単位
28435		20シート (480片)	¥1,700 +税	5袋
28436		100シート (2,400片)	¥7,000 +税	1袋

レーザー コピー 熱転写

- シートサイズ: B4判 (257×364mm)
- 材質: 上質紙+レーザー専用塗工
- 標準総厚み: 120g/m<sup>2</sup> (0.13mm) ●ラベル厚み: 0.07mm

ラベルサイズ 62mm × 31mm

**A4判**  
**マット**  
原寸大マップ  
→① F-2

面付: 3列×9段

27面 四辺余白付 角丸

品番	バーコード	入数	価格	出荷単位
65227		20シート (540片)	¥1,200 +税	5袋
66227		100シート (2,700片)	¥5,000 +税	1袋

レーザー コピー 熱転写

- シートサイズ: A4判 (210×297mm)
- 材質: 上質紙+レーザー専用塗工
- 標準総厚み: 120g/m<sup>2</sup> (0.13mm) ●ラベル厚み: 0.07mm

ラベルサイズ 53.3mm × 25.4mm

**A4判**  
**マット**  
原寸大マップ  
→① E-3

面付: 3列×10段

30面 四辺余白付 角丸

品番	バーコード	入数	価格	出荷単位
31145		20シート (600片)	¥1,200 +税	5袋
31146		100シート (3,000片)	¥5,000 +税	1袋
31147		500シート (15,000片)	¥22,800 +税	1箱

レーザー コピー 熱転写

- シートサイズ: A4判 (210×297mm)
- 材質: 上質紙+レーザー専用塗工
- 標準総厚み: 120g/m<sup>2</sup> (0.13mm) ●ラベル厚み: 0.07mm

ラベルサイズ 60mm × 20mm

**A4判**  
**マット**  
原寸大マップ  
→① G-1

面付: 3列×12段

36面 四辺余白付 角丸

品番	バーコード	入数	価格	出荷単位
65236		20シート (720片)	¥1,200 +税	5袋
66236		100シート (3,600片)	¥5,000 +税	1袋

レーザー コピー 熱転写

- シートサイズ: A4判 (210×297mm)
- 材質: 上質紙+レーザー専用塗工
- 標準総厚み: 120g/m<sup>2</sup> (0.13mm) ●ラベル厚み: 0.07mm

ラベルサイズ 48.3mm × 25.4mm

**A4判**  
**マット**  
原寸大マップ  
→② D-1

面付: 4列×11段

44面 四辺余白付

品番	バーコード	入数	価格	出荷単位
28388		20シート (880片)	¥1,200 +税	5袋
28368		100シート (4,400片)	¥5,000 +税	1袋
28648		500シート (22,000片)	¥22,800 +税	1箱
31165		1,000シート (44,000片)	オープン価格	1箱

レーザー コピー 熱転写

- シートサイズ: A4判 (210×297mm)
- 材質: 上質紙+レーザー専用塗工
- 標準総厚み: 120g/m<sup>2</sup> (0.13mm) ●ラベル厚み: 0.07mm

ラベルサイズ 38.1mm × 21.2mm

**A4判**  
**マット**  
原寸大マップ  
→① E-2

面付: 5列×13段

65面 四辺余白付 角丸

品番	バーコード	入数	価格	出荷単位
65265		20シート (1,300片)	¥1,200 +税	5袋
66265		100シート (6,500片)	¥5,000 +税	1袋

レーザー コピー 熱転写

- シートサイズ: A4判 (210×297mm)
- 材質: 上質紙+レーザー専用塗工
- 標準総厚み: 120g/m<sup>2</sup> (0.13mm) ●ラベル厚み: 0.07mm

**ラベルサイズ 45mm × 10mm**

A4判 マット  
原寸大マップ → ① C-2

面付：4列×23段

92面 四辺余白付 角丸

品番	バーコード	入数	価格	出荷単位
65292		10シート (920片)	¥650 +税	5袋
66292		100シート (9,200片)	¥5,000 +税	1袋

レーザー コピー 熱転写

- シートサイズ：A4判 (210 × 297mm)
- 材質：上質紙+レーザー専用塗工
- 標準総厚み：120g/㎡ (0.13mm) ●ラベル厚み：0.07mm

**ラベルサイズ 35mm × 12mm**

A4判 マット  
原寸大マップ → ① B-1

面付：5列×19段

95面 四辺余白付 角丸

品番	バーコード	入数	価格	出荷単位
65295		10シート (950片)	¥650 +税	5袋
66295		100シート (9,500片)	¥5,000 +税	1袋

レーザー コピー 熱転写

- シートサイズ：A4判 (210 × 297mm)
- 材質：上質紙+レーザー専用塗工
- 標準総厚み：120g/㎡ (0.13mm) ●ラベル厚み：0.07mm

**ラベルサイズ 35mm × 8mm**

A4判 マット  
原寸大マップ → ① B-1

面付：5列×25段

125面 四辺余白付 角丸

品番	バーコード	入数	価格	出荷単位
65125		10シート (1,250片)	¥650 +税	5袋

レーザー コピー 熱転写

- シートサイズ：A4判 (210 × 297mm)
- 材質：上質紙+レーザー専用塗工
- 標準総厚み：120g/㎡ (0.13mm) ●ラベル厚み：0.07mm

**ラベルサイズ 28mm × 8mm**

A4判 マット  
原寸大マップ → ① A-1

面付：6列×25段

150面 四辺余白付 角丸

品番	バーコード	入数	価格	出荷単位
65150		10シート (1,500片)	¥650 +税	5袋

レーザー コピー 熱転写

- シートサイズ：A4判 (210 × 297mm)
- 材質：上質紙+レーザー専用塗工
- 標準総厚み：120g/㎡ (0.13mm) ●ラベル厚み：0.07mm

**ラベルサイズ 20mm × 8mm**

A4判 マット  
原寸大マップ → ① B-1

面付：8列×25段

200面 四辺余白付 角丸

品番	バーコード	入数	価格	出荷単位
65200		10シート (2,000片)	¥650 +税	5袋

レーザー コピー 熱転写

- シートサイズ：A4判 (210 × 297mm)
- 材質：上質紙+レーザー専用塗工
- 標準総厚み：120g/㎡ (0.13mm) ●ラベル厚み：0.07mm

**ラベルシール [レーザープリンタ]**

**下地がかくせる修正タイプ**

下地が透けない様に紙の裏面に隠ぺい層を施しています。印刷物などの修正に便利です。



品番：28373

**ラベルサイズ 210mm × 297mm**

A4判 マット

1面 ノーカット

品番	バーコード	入数	価格	出荷単位
28373		20シート	¥1,800 +税	5袋
28374		100シート	¥8,500 +税	1袋

レーザー コピー

- シートサイズ：A4判 (210 × 297mm)
- 材質：上質紙+レーザー専用塗工
- 標準総厚み：160g/㎡ (0.17mm) ●ラベル厚み：0.11mm

※裏面にはカットに便利な5mm 方眼印刷、はがすのに便利な切り込み線が縦方向に2本入っています。

カタログやパンフレットの急な修正にも対応できます。



下地がかくせる修正タイプ1面 ノーカット (品番：28373) を使用しています



## ラベルシール [レーザープリンタ]

### 再生紙

ラベル・台紙共に古紙パルプ配合率100%の再生紙を使用しています。グリーン購入法に適合しています。



品番：31381

## ラベルサイズ 210mm × 297mm

A4判  
マット

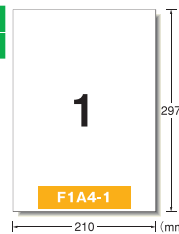

R100  
古紙/リブ配合率  
100%  
グリーン  
購入法  
適合商品  
GPN  
エコ商品わっと  
掲載商品  
はくり紙に  
樹脂ラミネート加工なし

### 1面 ノーカット

品番	バーコード	入数	価格	出荷単位
31381		20 シート	¥1,200 +税	5 袋
31361		100 シート	¥5,000 +税	1 袋

### レーザー コピー 熱転写

- シートサイズ：A4判 (210×297mm)
- 材質：再生紙 (古紙パルプ配合率100%) +レーザー専用塗工
- 標準総厚み：155g/m<sup>2</sup> (0.18mm) ●ラベル厚み：0.09mm

※裏面にはカットに便利な5mm 方眼印刷、はがすのに便利な切り込み線が縦方向に2本入っています。

## ラベルサイズ 86.4mm × 50.8mm

A4判  
マット

原寸大マップ  
→②A-2

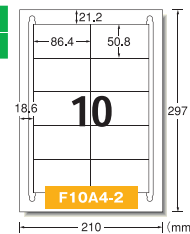

R100  
古紙/リブ配合率  
100%  
グリーン  
購入法  
適合商品  
GPN  
エコ商品わっと  
掲載商品  
はくり紙に  
樹脂ラミネート加工なし

面付：2列×5段

### 10面 四辺余白付

品番	バーコード	入数	価格	出荷単位
31387		20シート (200片)	¥1,200 +税	5 袋
31367		100シート (1,000片)	¥5,000 +税	1 袋
31647		500シート (5,000片)	¥22,800 +税	1 箱

### レーザー コピー 熱転写

- シートサイズ：A4判 (210×297mm)
- 材質：再生紙 (古紙パルプ配合率100%) +レーザー専用塗工
- 標準総厚み：155g/m<sup>2</sup> (0.18mm) ●ラベル厚み：0.09mm

## ラベルサイズ 86.4mm × 42.3mm

A4判  
マット

原寸大マップ  
→②A-2

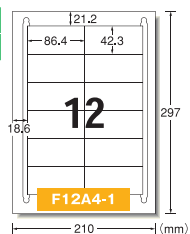

R100  
古紙/リブ配合率  
100%  
グリーン  
購入法  
適合商品  
GPN  
エコ商品わっと  
掲載商品  
はくり紙に  
樹脂ラミネート加工なし

面付：2列×6段

### 12面 四辺余白付

品番	バーコード	入数	価格	出荷単位
31382		20シート (240片)	¥1,200 +税	5 袋
31362		100シート (1,200片)	¥5,000 +税	1 袋
31642		500シート (6,000片)	¥22,800 +税	1 箱

### レーザー コピー 熱転写

- シートサイズ：A4判 (210×297mm)
- 材質：再生紙 (古紙パルプ配合率100%) +レーザー専用塗工
- 標準総厚み：155g/m<sup>2</sup> (0.18mm) ●ラベル厚み：0.09mm

## ラベルサイズ 70mm × 42.3mm

A4判  
マット

原寸大マップ  
→②A-2

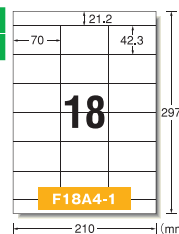

R100  
古紙/リブ配合率  
100%  
グリーン  
購入法  
適合商品  
GPN  
エコ商品わっと  
掲載商品  
はくり紙に  
樹脂ラミネート加工なし

面付：3列×6段

### 18面 上下余白付

品番	バーコード	入数	価格	出荷単位
31384		20シート (360片)	¥1,200 +税	5 袋
31364		100シート (1,800片)	¥5,000 +税	1 袋

### レーザー コピー 熱転写

- シートサイズ：A4判 (210×297mm)
- 材質：再生紙 (古紙パルプ配合率100%) +レーザー専用塗工
- 標準総厚み：155g/m<sup>2</sup> (0.18mm) ●ラベル厚み：0.09mm

## ラベルサイズ 70mm × 38.1mm

A4判  
マット

原寸大マップ  
→②B-1

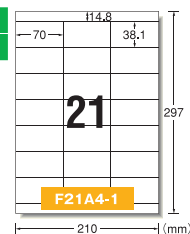

R100  
古紙/リブ配合率  
100%  
グリーン  
購入法  
適合商品  
GPN  
エコ商品わっと  
掲載商品  
はくり紙に  
樹脂ラミネート加工なし

面付：3列×7段

### 21面 上下余白付

品番	バーコード	入数	価格	出荷単位
31385		20シート (420片)	¥1,200 +税	5 袋
31365		100シート (2,100片)	¥5,000 +税	1 袋

### レーザー コピー 熱転写

- シートサイズ：A4判 (210×297mm)
- 材質：再生紙 (古紙パルプ配合率100%) +レーザー専用塗工
- 標準総厚み：155g/m<sup>2</sup> (0.18mm) ●ラベル厚み：0.09mm

## ラベルシール [レーザープリンタ]

### 光沢紙

ツヤツヤした光沢感のある紙ラベルを使用しています。写真やイラストを色鮮やかに印刷できます。



品番：28783

## ラベルサイズ 210mm × 297mm

A4判  
光沢

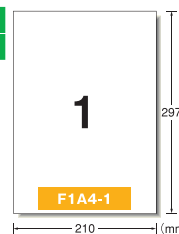

### 1面 ノーカット

品番	バーコード	入数	価格	出荷単位
28783		20 シート	¥1,400 +税	5 袋
28784		100 シート	¥5,500 +税	1 袋

### レーザー コピー

- シートサイズ：A4判 (210×297mm)
- 材質：光沢コート紙+レーザー専用塗工
- 標準総厚み：155g/m<sup>2</sup> (0.16mm) ●ラベル厚み：0.10mm

※裏面にはカットに便利な5mm 方眼印刷、はがすのに便利な切り込み線が縦方向に1本入っています。

高級感のある、光沢紙素材のラベルです。



光沢紙1面 ノーカット (品番：28783) を使用しています



透明タイプ



下地がかせる  
修正タイプ



水に強い  
タイプ



屋外OK



両面  
印刷



片面  
印刷



カバー  
フィルム付



はがしやすい  
台紙



はがしやすい  
加工入り



切り離せる



## ラベルシール [レーザープリンタ]

### 水に強いタイプ

ラベル表面と断面に耐水性がある紙を使用しています。



品番：28391

## ラベルサイズ 210mm × 297mm

A4判  
マット

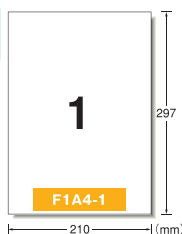

GPN エコ商品おとど  
ほくり紙に  
樹脂ラミネート加工なし

1面 ノーカット

品番	バーコード	入数	価格	出荷単位
28391	4 906186 283915	20 シート	¥1,600 +税	5 袋
28392	4 906186 283922	100 シート	¥7,000 +税	1 袋

レーザー コピー

- シートサイズ：A4判 (210×297mm)
- 材質：耐水紙+レーザー専用塗工
- 標準総厚み：145g/㎡ (0.15mm) ●ラベル厚み：0.10mm

※裏面にはカットに便利な5mm 方眼が印刷されています。

## ラベルサイズ 83.8mm × 42.3mm

A4判  
マット

原寸大マップ  
→① E-3

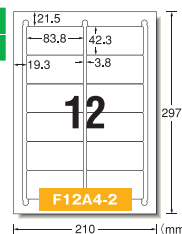

面付：2列×6段

GPN エコ商品おとど  
ほくり紙に  
樹脂ラミネート加工なし

12面 四辺余白付 角丸

品番	バーコード	入数	価格	出荷単位
31371	4 906186 313711	20シート (240片)	¥1,600 +税	5 袋

レーザー コピー

- シートサイズ：A4判 (210×297mm)
- 材質：耐水紙+レーザー専用塗工
- 標準総厚み：145g/㎡ (0.15mm) ●ラベル厚み：0.10mm

## ラベルサイズ 62mm × 31mm

A4判  
マット

原寸大マップ  
→① F-2

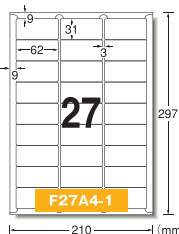

面付：3列×9段

GPN エコ商品おとど  
ほくり紙に  
樹脂ラミネート加工なし

27面 四辺余白付 角丸

品番	バーコード	入数	価格	出荷単位
31373	4 906186 313735	20シート (540片)	¥1,600 +税	5 袋

レーザー コピー

- シートサイズ：A4判 (210×297mm)
- 材質：耐水紙+レーザー専用塗工
- 標準総厚み：145g/㎡ (0.15mm) ●ラベル厚み：0.10mm

## ラベルサイズ 53.3mm × 25.4mm

A4判  
マット

原寸大マップ  
→① E-3

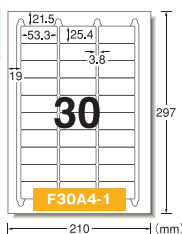

面付：3列×10段

GPN エコ商品おとど  
ほくり紙に  
樹脂ラミネート加工なし

30面 四辺余白付 角丸

品番	バーコード	入数	価格	出荷単位
31375	4 906186 313759	20シート (600片)	¥1,600 +税	5 袋

レーザー コピー

- シートサイズ：A4判 (210×297mm)
- 材質：耐水紙+レーザー専用塗工
- 標準総厚み：145g/㎡ (0.15mm) ●ラベル厚み：0.10mm

## ラベルサイズ 38.1mm × 21.2mm

A4判  
マット

原寸大マップ  
→① E-2

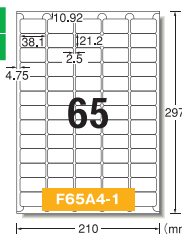

面付：5列×13段

GPN エコ商品おとど  
ほくり紙に  
樹脂ラミネート加工なし

65面 四辺余白付 角丸

品番	バーコード	入数	価格	出荷単位
31377	4 906186 313773	20シート (1,300片)	¥1,600 +税	5 袋

レーザー コピー

- シートサイズ：A4判 (210×297mm)
- 材質：耐水紙+レーザー専用塗工
- 標準総厚み：145g/㎡ (0.15mm) ●ラベル厚み：0.10mm

## ラベルシール [レーザープリンタ]

### ツヤ消しフィルム・ホワイト

丈夫で発色のよい白色フィルムを使用しています。



品番：28430

## ラベルサイズ 210mm × 297mm

A4判  
マット

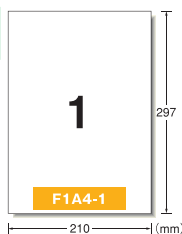

GPN エコ商品おとど  
ほくり紙に  
樹脂ラミネート加工なし

1面 ノーカット

品番	バーコード	入数	価格	出荷単位
28430	4 906186 284301	10 シート	¥1,980 +税	1 袋

レーザー コピー

- シートサイズ：A4判 (210×297mm)
- 材質：ポリエステルフィルム+レーザー専用塗工
- 標準総厚み：0.13mm ●ラベル厚み：0.05mm

※裏面にはカットに便利な5mm 方眼が印刷されています。

水に濡れても大丈夫！  
様々な用途にお使いいただけます。



水に強いタイプ 30面 四辺余白付 角丸 (品番：31375) を使用しています

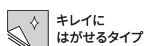

※本カタログの表示価格は本体価格です。別途、消費税がかかります。

## ラベルシール [レーザープリンタ]

### 光沢フィルム・透明

下地が活かせる光沢感のある透明フィルムを使用しています。



品番：28426

### ラベルサイズ 62mm × 31mm

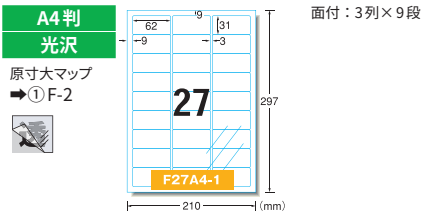

#### 27面 光沢フィルム・透明

品番	バーコード	入数	価格	出荷単位
31582		10シート (270片)	¥1,980 +税	5袋

#### レーザー コピー

- シートサイズ：A4判 (210 × 297mm)
- 材質：ポリエステルフィルム+レーザー専用塗工
- 標準総厚み：0.15mm ●ラベル厚み：0.07mm

## ラベルシール [レーザープリンタ]

### ツヤ消しフィルム・透明

下地が活かせる透明フィルムを使用しています。



品番：28428

### ラベルサイズ 62mm × 31mm

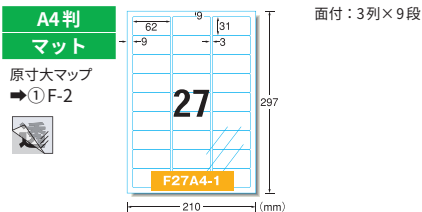

#### 27面 ツヤ消しフィルム・透明

品番	バーコード	入数	価格	出荷単位
29462		10シート (270片)	¥1,980 +税	1袋

#### レーザー コピー

- シートサイズ：A4判 (210 × 297mm)
- 材質：ポリエステルフィルム+レーザー専用塗工
- 標準総厚み：0.15mm ●ラベル厚み：0.07mm

### ラベルサイズ 210mm × 297mm

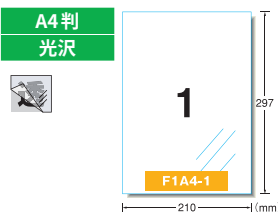

#### 1面 ノーカット 光沢フィルム・透明

品番	バーコード	入数	価格	出荷単位
28426		10シート	¥1,980 +税	5袋
28427		100シート	¥16,500 +税	1箱

#### レーザー コピー

- シートサイズ：A4判 (210 × 297mm)
- 材質：ポリエステルフィルム+レーザー専用塗工
- 標準総厚み：0.15mm ●ラベル厚み：0.07mm

### ラベルサイズ 53.3mm × 25.4mm

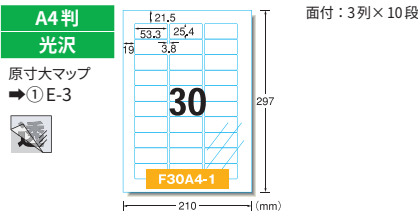

#### 30面 光沢フィルム・透明

品番	バーコード	入数	価格	出荷単位
31583		10シート (300片)	¥1,980 +税	5袋

#### レーザー コピー

- シートサイズ：A4判 (210 × 297mm)
- 材質：ポリエステルフィルム+レーザー専用塗工
- 標準総厚み：0.15mm ●ラベル厚み：0.07mm

### ラベルサイズ 210mm × 297mm

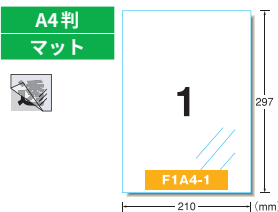

#### 1面 ノーカット ツヤ消しフィルム・透明

品番	バーコード	入数	価格	出荷単位
28428		10シート	¥1,980 +税	1袋

#### レーザー コピー

- シートサイズ：A4判 (210 × 297mm)
- 材質：ポリエステルフィルム+レーザー専用塗工
- 標準総厚み：0.15mm ●ラベル厚み：0.07mm

※裏面にはカットに便利な5mm方眼印刷、はがすのに便利な切り込み線が縦方向に1本入っています。

### ラベルサイズ 38.1mm × 21.2mm

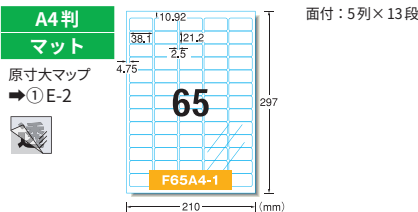

#### 65面 ツヤ消しフィルム・透明

品番	バーコード	入数	価格	出荷単位
29464		10シート (650片)	¥1,980 +税	1袋

#### レーザー コピー

- シートサイズ：A4判 (210 × 297mm)
- 材質：ポリエステルフィルム+レーザー専用塗工
- 標準総厚み：0.15mm ●ラベル厚み：0.07mm

### ラベルサイズ 83.8mm × 42.3mm

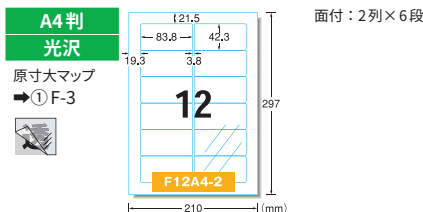

#### 12面 光沢フィルム・透明

品番	バーコード	入数	価格	出荷単位
31581		10シート (120片)	¥1,980 +税	5袋

#### レーザー コピー

- シートサイズ：A4判 (210 × 297mm)
- 材質：ポリエステルフィルム+レーザー専用塗工
- 標準総厚み：0.15mm ●ラベル厚み：0.07mm

### ラベルサイズ 38.1mm × 21.2mm

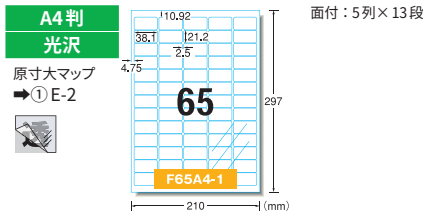

#### 65面 光沢フィルム・透明

品番	バーコード	入数	価格	出荷単位
31584		10シート (650片)	¥1,980 +税	5袋

#### レーザー コピー

- シートサイズ：A4判 (210 × 297mm)
- 材質：ポリエステルフィルム+レーザー専用塗工
- 標準総厚み：0.15mm ●ラベル厚み：0.07mm

### ラベルサイズ 83.8mm × 42.3mm

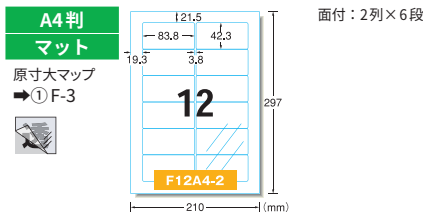

#### 12面 ツヤ消しフィルム・透明

品番	バーコード	入数	価格	出荷単位
29461		10シート (120片)	¥1,980 +税	1袋

#### レーザー コピー

- シートサイズ：A4判 (210 × 297mm)
- 材質：ポリエステルフィルム+レーザー専用塗工
- 標準総厚み：0.15mm ●ラベル厚み：0.07mm

透明なラベルだから、下地が活きる！  
パッケージにも、ギフトにも！！



光沢フィルム・透明 27面 (品番：31582) を使用しています



透明タイプ



下地がかくせる修正タイプ



水に強いタイプ



屋外OK



両面印刷



片面印刷



カバーフィルム付



はがしやすい台紙



はがしやすい加工入り



切り離せる

## ラベルシール [レーザープリンタ]

### GHSラベル

法改正による化学品のラベル表記の変更に素早く対応できます。



品番：32901

### ラベルサイズ 105mm × 148.5mm

**A4判 マット**  
原寸大マップ →③D-3  
面付：2列×2段

**4面 マット紙・ホワイト**

品番	バーコード	入数	価格	出荷単位
<b>New</b> 32904		100シート (400片)	¥2,200 +税	1袋

**レーザー コピー**  
●シートサイズ：A4判 (210 × 297mm)  
●材質：上質紙  
●標準総厚み：140g/㎡ (0.15mm) ●ラベル厚み：0.10mm

### ラベルサイズ 105mm × 148.5mm

**A4判 マット**  
原寸大マップ →③D-3  
面付：2列×2段

**4面 耐水紙・ホワイト**

品番	バーコード	入数	価格	出荷単位
<b>New</b> 32804		100シート (400片)	¥7,000 +税	1袋

**レーザー コピー**  
●シートサイズ：A4判 (210 × 297mm)  
●材質：耐水紙+レーザー専用塗工  
●標準総厚み：145g/㎡ (0.15mm) ●ラベル厚み：0.10mm

### ラベルサイズ 170mm × 60mm

**A4判 マット**  
原寸大マップ →③D-1  
面付：1列×4段

**4面**

品番	バーコード	入数	価格	出荷単位
<b>New</b> 29492		2セット (8片)	¥2,200 +税	1袋

**レーザー コピー**  
●シートサイズ：A4判 (210 × 297mm)  
●ホワイトフィルム+マグネットシート  
●ホワイトフィルムラベル  
●材質：ポリエステルフィルム ●標準厚み：0.16mm ●ラベル厚み：0.08mm  
●マグネットシート  
●材質：マグネット ●標準厚み：0.60mm

### ラベルサイズ 210mm × 297mm

**A4判 マット**

**1面 ノーカット マット紙・ホワイト**

品番	バーコード	入数	価格	出荷単位
<b>New</b> 32901		100シート (100片)	¥2,200 +税	1袋

**レーザー コピー**  
●シートサイズ：A4判 (210 × 297mm)  
●材質：上質紙  
●標準総厚み：140g/㎡ (0.15mm) ●ラベル厚み：0.10mm  
※裏面にははがすのに便利な切り込み線が縦方向に1本入っています。

### ラベルサイズ 210mm × 297mm

**A4判 マット**

**1面 ノーカット 耐水紙・ホワイト**

品番	バーコード	入数	価格	出荷単位
<b>New</b> 32801		100シート (100片)	¥7,000 +税	1袋

**レーザー コピー**  
●シートサイズ：A4判 (210 × 297mm)  
●材質：耐水紙+レーザー専用塗工  
●標準総厚み：145g/㎡ (0.15mm) ●ラベル厚み：0.10mm  
※裏面にははがすのに便利な切り込み線が縦方向に1本入っています。

## 両面マグネットシート [レーザープリンタ]

### ツヤ消しフィルム・ホワイト

表裏をひっくり返して貼れる両面タイプのマグネットが作れるセットです。



品番：29491

### ラベルサイズ 80mm × 30mm

**A4判 マット**  
原寸大マップ →②F-2  
面付：2列×8段

**16面 (角丸)**

品番	バーコード	入数	価格	出荷単位
<b>New</b> 29493		2セット (32片)	¥2,200 +税	1袋

**レーザー コピー**  
●シートサイズ：A4判 (210 × 297mm)  
●ホワイトフィルム+マグネットシート  
●ホワイトフィルムラベル  
●材質：ポリエステルフィルム ●標準厚み：0.16mm ●ラベル厚み：0.08mm  
●マグネットシート  
●材質：マグネット ●標準厚み：0.60mm

### ラベルサイズ 210mm × 148.5mm

**A4判 マット**  
原寸大マップ →③D-3  
面付：1列×2段

**2面 マット紙・ホワイト**

品番	バーコード	入数	価格	出荷単位
<b>New</b> 32902		100シート (200片)	¥2,200 +税	1袋

**レーザー コピー**  
●シートサイズ：A4判 (210 × 297mm)  
●材質：上質紙  
●標準総厚み：140g/㎡ (0.15mm) ●ラベル厚み：0.10mm

### ラベルサイズ 210mm × 148.5mm

**A4判 マット**  
原寸大マップ →③D-3  
面付：1列×2段

**2面 耐水紙・ホワイト**

品番	バーコード	入数	価格	出荷単位
<b>New</b> 32802		100シート (200片)	¥7,000 +税	1袋

**レーザー コピー**  
●シートサイズ：A4判 (210 × 297mm)  
●材質：耐水紙+レーザー専用塗工  
●標準総厚み：145g/㎡ (0.15mm) ●ラベル厚み：0.10mm

### ラベルサイズ 210mm × 297mm

**A4判 マット**

**1面 ノーカット**

品番	バーコード	入数	価格	出荷単位
<b>New</b> 29491		2 セット	¥2,200 +税	1袋

**レーザー コピー**  
●シートサイズ：A4判 (210 × 297mm)  
●ホワイトフィルム+マグネットシート  
●ホワイトフィルムラベル  
●材質：ポリエステルフィルム ●標準厚み：0.16mm ●ラベル厚み：0.08mm  
※裏面にはカットに便利な5mm 方眼印刷、はがすのに便利な切り込み線が横方向に1本入っています。

マグネットシート  
●材質：マグネット ●標準厚み：0.60mm



## 屋外でも使えるサインラベルシール [レーザープリンタ]

耐水性・耐光性に優れた、屋外での使用もできる強粘着タイプのラベルです。  
※直射日光にさらされる環境での長期使用の際は、トナーの褪色や素材の黄変が起きますので、数ヶ月単位での貼り替えが必要です。



品番：31031

### ラベルサイズ 210mm × 297mm / 297mm × 420mm

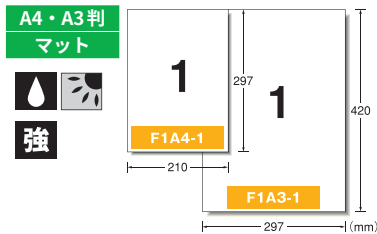

#### A4判 1面 ノーカット ツヤ消しフィルム・ホワイト

品番	バーコード	入数	価格	出荷単位
31031		10 シート	¥1,870 +税	1 袋
31047		30 シート	オープン価格	1 袋

#### A3判 1面 ノーカット ツヤ消しフィルム・ホワイト

品番	バーコード	入数	価格	出荷単位
31033		5 シート	¥1,870 +税	1 袋

#### レーザー コピー

- シートサイズ：A4判 (210 × 297mm)、A3判 (297 × 420mm)
- 材質：ポリエステルフィルム+レーザー専用塗工
- 標準総厚み：0.16mm ●ラベル厚み：0.08mm

※A4判：裏面にはカットに便利な5mm 方眼印刷、はがすのに便利な切り込み線が横方向に1本入っています。  
A3判：裏面にははがすのに便利な切り込み線が横方向に2本入っています。

### ラベルサイズ 94mm × 282mm

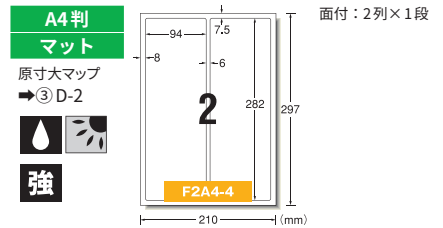

#### 2面 ツヤ消しフィルム・ホワイト

品番	バーコード	入数	価格	出荷単位
31061		5シート (10片)	¥1,100 +税	1 袋

#### レーザー コピー

- シートサイズ：A4判 (210 × 297mm)
- 材質：ポリエステルフィルム+レーザー専用塗工
- 標準総厚み：0.16mm ●ラベル厚み：0.08mm

### ラベルサイズ 152mm × 117mm

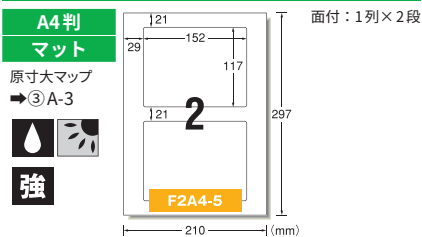

#### 2面 ツヤ消しフィルム・ホワイト

品番	バーコード	入数	価格	出荷単位
31062		5シート (10片)	¥1,100 +税	1 袋

#### レーザー コピー

- シートサイズ：A4判 (210 × 297mm)
- 材質：ポリエステルフィルム+レーザー専用塗工
- 標準総厚み：0.16mm ●ラベル厚み：0.08mm

### ラベルサイズ 196mm × 78mm

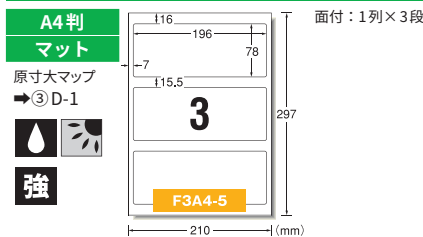

#### 3面 ツヤ消しフィルム・ホワイト

品番	バーコード	入数	価格	出荷単位
31063		5シート (15片)	¥1,100 +税	1 袋

#### レーザー コピー

- シートサイズ：A4判 (210 × 297mm)
- 材質：ポリエステルフィルム+レーザー専用塗工
- 標準総厚み：0.16mm ●ラベル厚み：0.08mm

### ラベルサイズ 170mm × 60mm

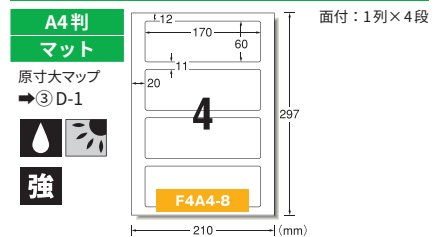

#### 4面 ツヤ消しフィルム・ホワイト

品番	バーコード	入数	価格	出荷単位
31064		5シート (20片)	¥1,100 +税	1 袋

#### レーザー コピー

- シートサイズ：A4判 (210 × 297mm)
- 材質：ポリエステルフィルム+レーザー専用塗工
- 標準総厚み：0.16mm ●ラベル厚み：0.08mm

### ラベルサイズ 99.1mm × 139mm

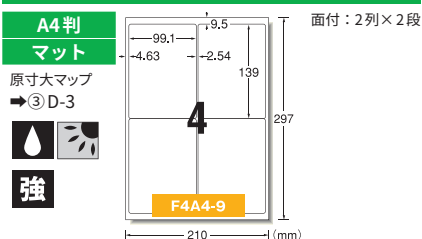

#### 4面 ツヤ消しフィルム・ホワイト

品番	バーコード	入数	価格	出荷単位
31069		5シート (20片)	¥1,100 +税	1 袋

#### レーザー コピー

- シートサイズ：A4判 (210 × 297mm)
- 材質：ポリエステルフィルム+レーザー専用塗工
- 標準総厚み：0.16mm ●ラベル厚み：0.08mm

### ラベルサイズ 92mm × 92mm

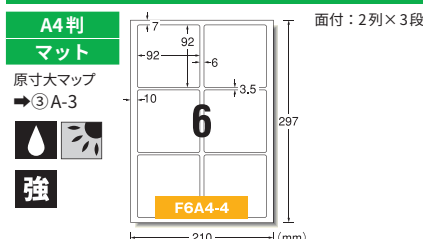

#### 6面 ツヤ消しフィルム・ホワイト

品番	バーコード	入数	価格	出荷単位
31065		5シート (30片)	¥1,100 +税	1 袋

#### レーザー コピー

- シートサイズ：A4判 (210 × 297mm)
- 材質：ポリエステルフィルム+レーザー専用塗工
- 標準総厚み：0.16mm ●ラベル厚み：0.08mm

### ラベルサイズ 100mm × 50mm

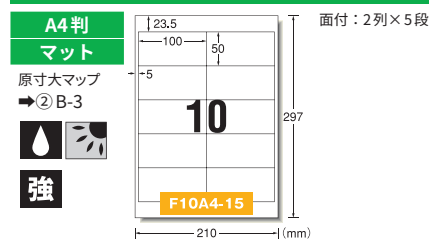

#### 10面 ツヤ消しフィルム・ホワイト

品番	バーコード	入数	価格	出荷単位
31066		5シート (50片)	¥1,100 +税	1 袋

#### レーザー コピー

- シートサイズ：A4判 (210 × 297mm)
- 材質：ポリエステルフィルム+レーザー専用塗工
- 標準総厚み：0.16mm ●ラベル厚み：0.08mm



**ラベルサイズ 86.4mm × 42.3mm**

A4判 マット  
原寸大マップ → ②A-2  
強

面付：2列×6段

**12面 ツヤ消しフィルム・ホワイト**

品番	バーコード	入数	価格	出荷単位
31070		5シート (60片)	¥1,100 +税	1袋

レーザー コピー  
●シートサイズ：A4判 (210×297mm)  
●材質：ポリエステルフィルム+レーザー専用塗工  
●標準総厚み：0.16mm ●ラベル厚み：0.08mm

**ラベルサイズ 98mm × 28mm**

A4判 マット  
原寸大マップ → ②B-3  
強

面付：2列×10段

**20面 ツヤ消しフィルム・ホワイト**

品番	バーコード	入数	価格	出荷単位
31067		5シート (100片)	¥1,100 +税	1袋

レーザー コピー  
●シートサイズ：A4判 (210×297mm)  
●材質：ポリエステルフィルム+レーザー専用塗工  
●標準総厚み：0.16mm ●ラベル厚み：0.08mm

**ラベルサイズ 70mm × 33.9mm**

A4判 マット  
原寸大マップ → ②A-3  
強

面付：3列×8段

**24面 ツヤ消しフィルム・ホワイト**

品番	バーコード	入数	価格	出荷単位
31068		5シート (120片)	¥1,100 +税	1袋

レーザー コピー  
●シートサイズ：A4判 (210×297mm)  
●材質：ポリエステルフィルム+レーザー専用塗工  
●標準総厚み：0.16mm ●ラベル厚み：0.08mm

**ラベルサイズ 64mm × 33.86mm**

A4判 マット  
原寸大マップ → ②D-2  
強

面付：3列×8段

**24面 ツヤ消しフィルム・ホワイト**

品番	バーコード	入数	価格	出荷単位
31071		5シート (120片)	¥1,100 +税	1袋

レーザー コピー  
●シートサイズ：A4判 (210×297mm)  
●材質：ポリエステルフィルム+レーザー専用塗工  
●標準総厚み：0.16mm ●ラベル厚み：0.08mm

**ラベルサイズ 50mm × 30mm**

A4判 マット  
原寸大マップ → ①F-2  
強

面付：4列×9段

**36面 ツヤ消しフィルム・ホワイト**

品番	バーコード	入数	価格	出荷単位
31072		5シート (180片)	¥1,100 +税	1袋

レーザー コピー  
●シートサイズ：A4判 (210×297mm)  
●材質：ポリエステルフィルム+レーザー専用塗工  
●標準総厚み：0.16mm ●ラベル厚み：0.08mm

**ラベルサイズ 38.1mm × 21.2mm**

A4判 マット  
原寸大マップ → ①E-2  
強

面付：5列×13段

**65面 ツヤ消しフィルム・ホワイト**

品番	バーコード	入数	価格	出荷単位
31073		5シート (325片)	¥1,100 +税	1袋

レーザー コピー  
●シートサイズ：A4判 (210×297mm)  
●材質：ポリエステルフィルム+レーザー専用塗工  
●標準総厚み：0.16mm ●ラベル厚み：0.08mm

**ラベルサイズ 35mm × 12mm**

A4判 マット  
原寸大マップ → ①B-1  
強

面付：5列×19段

**95面 ツヤ消しフィルム・ホワイト**

品番	バーコード	入数	価格	出荷単位
31074		5シート (475片)	¥1,100 +税	1袋

レーザー コピー  
●シートサイズ：A4判 (210×297mm)  
●材質：ポリエステルフィルム+レーザー専用塗工  
●標準総厚み：0.16mm ●ラベル厚み：0.08mm

**ラベルサイズ 210mm × 297mm / 297mm × 420mm**

A4・A3判 光沢  
強

面付：1面

**A4判 1面 ノーカット 光沢フィルム・ホワイト**

品番	バーコード	入数	価格	出荷単位
31034		10シート	¥1,800 +税	1袋

**A3判 1面 ノーカット 光沢フィルム・ホワイト**

品番	バーコード	入数	価格	出荷単位
31044		5シート	¥1,800 +税	1袋

レーザー コピー  
●シートサイズ：A4判 (210×297mm)、A3判 (297×420mm)  
●材質：ポリエステルフィルム+レーザー専用塗工  
●標準総厚み：0.14mm ●ラベル厚み：0.07mm

※A4判：裏面にはカットに便利な5mm方眼印刷、はがすのに便利な切り込み線が横方向に1本入っています。  
A3判：裏面にははがすのに便利な切り込み線が横方向に2本入っています。

**ラベルサイズ 210mm × 297mm**

A4判 マット  
強

面付：1面

**1面 ノーカット 下地が透けないタイプ ツヤ消しフィルム・ホワイト**

品番	バーコード	入数	価格	出荷単位
31040		10シート	¥2,000 +税	1袋

レーザー コピー  
●シートサイズ：A4判 (210×297mm)  
●材質：ポリエステルフィルム+レーザー専用塗工  
●標準総厚み：0.17mm ●ラベル厚み：0.09mm

※裏面にはカットに便利な5mm方眼印刷、はがすのに便利な切り込み線が横方向に1本入っています。

ラベルサイズ 210mm × 297mm

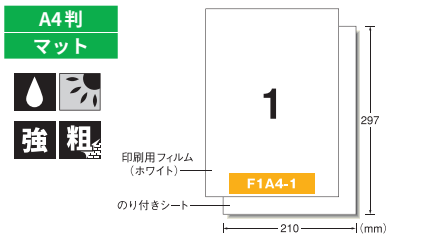

1面 ノーカット 粗面に貼れるタイプ ツヤ消しフィルム・ホワイト

品番	バーコード	入数	価格	出荷単位
31043		5 セット	¥1,500 +税	1 袋

レーザー コピー

- シートサイズ：A4判 (210 × 297mm)
- ホワイトフィルムラベル
- 材質：ポリエステルフィルム+レーザー専用塗工
- 標準総厚み：0.16mm ●ラベル厚み：0.08mm
- のり付きシート
- ラベル厚み：0.10mm

※裏面にはカットに便利な5mm 方眼印刷、はがすのに便利な切り込み線が横方向に1本入っています。

ラベルサイズ 210mm × 297mm / 297mm × 420mm

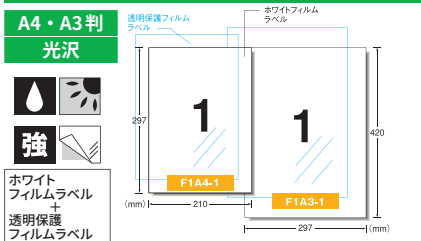

A4判 1面 ノーカット UVカット保護カバー付きタイプ 光沢フィルム・ホワイト

品番	バーコード	入数	価格	出荷単位
31045		5 セット	¥1,700 +税	1 袋

A3判 1面 ノーカット UVカット保護カバー付きタイプ 光沢フィルム・ホワイト

品番	バーコード	入数	価格	出荷単位
31046		3 セット	¥2,000 +税	1 袋

レーザー コピー

- シートサイズ：A4判 (210 × 297mm)、A3判 (297 × 420mm)
- ホワイトフィルムラベル
- 材質：ポリエステルフィルム+レーザー専用塗工
- 標準総厚み：0.16mm ●ラベル厚み：0.08mm

※A4判：裏面にはカットに便利な5mm 方眼印刷、はがすのに便利な切り込み線が横方向に1本入っています。  
A3判：裏面にははがすのに便利な切り込み線が横方向に2本入っています。

透明保護フィルムラベル

- 材質：ポリエステルフィルム ●ラベル厚み：0.10mm

ラベルサイズ 210mm × 297mm / 297mm × 420mm

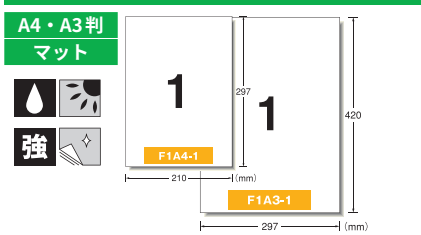

A4判 1面 ノーカット キレイにはがせるタイプ ツヤ消しフィルム・ホワイト

品番	バーコード	入数	価格	出荷単位
31023		10 シート	¥2,000 +税	1 袋

A3判 1面 ノーカット キレイにはがせるタイプ ツヤ消しフィルム・ホワイト

品番	バーコード	入数	価格	出荷単位
31030		5 シート	¥2,000 +税	1 袋

レーザー コピー

- シートサイズ：A4判 (210 × 297mm)、A3判 (297 × 420mm)
- 材質：ポリエステルフィルム+レーザー専用塗工
- 標準総厚み：0.16mm ●ラベル厚み：0.08mm

※A4判：裏面にはカットに便利な5mm 方眼印刷、はがすのに便利な切り込み線が横方向に1本入っています。  
A3判：裏面にははがすのに便利な切り込み線が横方向に3本入っています。

ラベルサイズ 206mm × 293mm

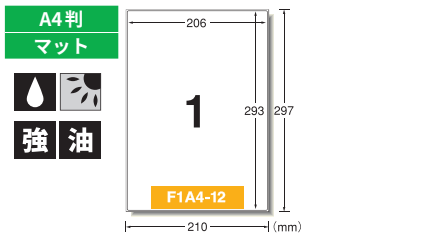

1面 ノーカット 油面に貼れるタイプ ツヤ消しフィルム・ホワイト

品番	バーコード	入数	価格	出荷単位
31076		5 シート	¥1,100 +税	1 袋

レーザー コピー

- シートサイズ：A4判 (210 × 297mm)
- 材質：ポリエステルフィルム+レーザー専用塗工
- 標準総厚み：0.16mm ●ラベル厚み：0.08mm

ラベルサイズ 206mm × 293mm

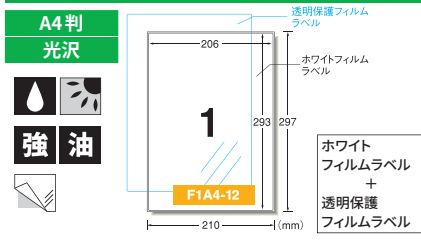

1面 ノーカット ハイグレードタイプ油面にも貼れる 光沢フィルム・ホワイト

品番	バーコード	入数	価格	出荷単位
31089		5 セット	¥1,900 +税	1 袋

レーザー コピー

- シートサイズ：A4判 (210 × 297mm)
- ホワイトフィルムラベル
- 材質：ポリエステルフィルム+レーザー専用塗工
- 標準総厚み：0.16mm ●ラベル厚み：0.08mm
- 透明保護フィルムラベル
- 材質：ポリエステルフィルム ●ラベル厚み：0.10mm

※保護フィルムはラベルと同サイズです。

ラベルサイズ 86.4mm × 42.3mm

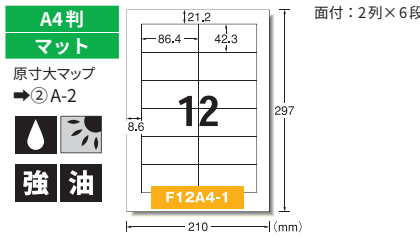

12面 油面に貼れるタイプ ツヤ消しフィルム・ホワイト

品番	バーコード	入数	価格	出荷単位
31077		5シート (60片)	¥1,100 +税	1 袋

レーザー コピー

- シートサイズ：A4判 (210 × 297mm)
- 材質：ポリエステルフィルム+レーザー専用塗工
- 標準総厚み：0.16mm ●ラベル厚み：0.08mm

ラベルサイズ 86.4mm × 42.3mm

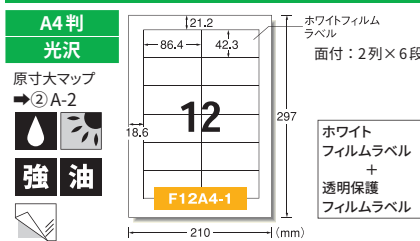

12面 ハイグレードタイプ油面にも貼れる 光沢フィルム・ホワイト

品番	バーコード	入数	価格	出荷単位
31090		5セット (60片)	¥1,900 +税	1 袋

レーザー コピー

- シートサイズ：A4判 (210 × 297mm)
- ホワイトフィルムラベル
- 材質：ポリエステルフィルム+レーザー専用塗工
- 標準総厚み：0.16mm ●ラベル厚み：0.08mm
- 透明保護フィルムラベル
- 材質：ポリエステルフィルム ●ラベル厚み：0.10mm

※保護フィルムはラベルと同サイズです。

ラベルサイズ 210mm × 297mm

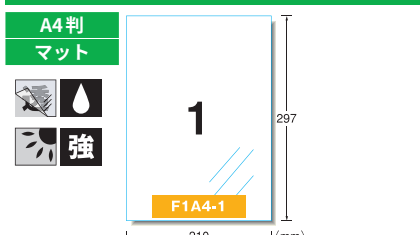

1面 ノーカット ツヤ消しフィルム・透明

品番	バーコード	入数	価格	出荷単位
31036		10 シート	¥1,700 +税	1 袋

レーザー コピー

- シートサイズ：A4判 (210 × 297mm)
- 材質：ポリエステルフィルム+レーザー専用塗工
- 標準総厚み：0.15mm ●ラベル厚み：0.07mm

※裏面にはカットに便利な5mm 方眼印刷、はがすのに便利な切り込み線が横方向に1本入っています。

ラベルサイズ 210mm × 297mm

A4判  
光沢

1面 ノーカット キレイにはがせるタイプ 光沢フィルム・透明

品番	バーコード	入数	価格	出荷単位
31024		10 シート	¥2,000 +税	1 袋

- レーザー コピー
- シートサイズ：A4判 (210 × 297mm)
  - 材質：ポリエステルフィルム+レーザー専用塗工
  - 標準総厚み：0.14mm ●ラベル厚み：0.06mm

ラベルサイズ 210mm × 297mm

A4判  
光沢

1面 ノーカット 光沢フィルム・イエロー

品番	バーコード	入数	価格	出荷単位
31038		10 シート	¥2,420 +税	1 袋

- レーザー モノクロコピー
- シートサイズ：A4判 (210 × 297mm)
  - 材質：ポリエステルフィルム+レーザー専用塗工
  - 標準総厚み：0.16mm ●ラベル厚み：0.08mm
- ※裏面にはカットに便利な5mm方眼印刷、はがすのに便利な切り込み線が横方向に1本入っています。

ラベルサイズ 210mm × 297mm

A4判  
マット

1面 ノーカット ツヤ消しフィルム・シルバー

品番	バーコード	入数	価格	出荷単位
31035		10 シート	¥2,420 +税	1 袋

- レーザー コピー
- シートサイズ：A4判 (210 × 297mm)
  - 材質：ポリエステルフィルム+レーザー専用塗工
  - 標準総厚み：0.15mm ●ラベル厚み：0.08mm
- ※裏面にはカットに便利な5mm方眼印刷、はがすのに便利な切り込み線が横方向に1本入っています。

ラベルサイズ 86.4mm × 42.3mm

A4判  
マット

12面 ツヤ消しフィルム・シルバー(備品・表示用)

品番	バーコード	入数	価格	出荷単位
31057		5シート (60片)	¥1,540 +税	1 袋

- レーザー コピー 手書き
- シートサイズ：A4判 (210 × 297mm)
  - 材質：ポリエステルフィルム+レーザー専用塗工
  - 標準総厚み：0.15mm ●ラベル厚み：0.08mm

ラベルサイズ 70mm × 42.3mm

A4判  
マット

18面 ツヤ消しフィルム・シルバー(備品・表示用)

品番	バーコード	入数	価格	出荷単位
31075		5シート (90片)	¥1,540 +税	1 袋

- レーザー コピー 手書き
- シートサイズ：A4判 (210 × 297mm)
  - 材質：ポリエステルフィルム+レーザー専用塗工
  - 標準総厚み：0.15mm ●ラベル厚み：0.08mm

ラベルサイズ 80mm × 30mm

A4判  
マット

18面 ツヤ消しフィルム・シルバー(備品・表示用)

品番	バーコード	入数	価格	出荷単位
31056		5シート (90片)	¥1,540 +税	1 袋

- レーザー コピー 手書き
- シートサイズ：A4判 (210 × 297mm)
  - 材質：ポリエステルフィルム+レーザー専用塗工
  - 標準総厚み：0.15mm ●ラベル厚み：0.08mm

ラベルサイズ 64mm × 33.86mm

A4判  
マット

24面 ツヤ消しフィルム・シルバー(備品・表示用)

品番	バーコード	入数	価格	出荷単位
31058		5シート (120片)	¥1,540 +税	1 袋

- レーザー コピー 手書き
- シートサイズ：A4判 (210 × 297mm)
  - 材質：ポリエステルフィルム+レーザー専用塗工
  - 標準総厚み：0.15mm ●ラベル厚み：0.08mm

ラベルサイズ 42mm × 32mm

A4判  
マット

32面 ツヤ消しフィルム・シルバー(備品・表示用)

品番	バーコード	入数	価格	出荷単位
31052		5シート (160片)	¥1,540 +税	1 袋

- レーザー コピー 手書き
- シートサイズ：A4判 (210 × 297mm)
  - 材質：ポリエステルフィルム+レーザー専用塗工
  - 標準総厚み：0.15mm ●ラベル厚み：0.08mm

ラベルサイズ 50mm × 30mm

A4判  
マット

36面 ツヤ消しフィルム・シルバー(備品・表示用)

品番	バーコード	入数	価格	出荷単位
31054		5シート (180片)	¥1,540 +税	1 袋

- レーザー コピー 手書き
- シートサイズ：A4判 (210 × 297mm)
  - 材質：ポリエステルフィルム+レーザー専用塗工
  - 標準総厚み：0.15mm ●ラベル厚み：0.08mm

ラベルサイズ 38.1mm × 21.2mm

A4判 マット

原寸大マップ → ① E-2

65面 ツヤ消しフィルム・シルバー (備品・表示用)

※色はイメージです。

品番	バーコード	入数	価格	出荷単位
31059		5シート (325片)	¥1,540 +税	1袋

レーザー コピー 手書き

- シートサイズ: A4判 (210 × 297mm)
- 材質: ポリエステルフィルム+レーザー専用塗工
- 標準総厚み: 0.15mm ●ラベル厚み: 0.08mm

ラベルサイズ 35mm × 12mm

A4判 マット

原寸大マップ → ① B-1

95面 ツヤ消しフィルム・シルバー (備品・表示用)

※色はイメージです。

品番	バーコード	入数	価格	出荷単位
31060		5シート (475片)	¥1,540 +税	1袋

レーザー コピー 手書き

- シートサイズ: A4判 (210 × 297mm)
- 材質: ポリエステルフィルム+レーザー専用塗工
- 標準総厚み: 0.15mm ●ラベル厚み: 0.08mm

視認性に優れ、耐久性も高いので 備品管理にも適しています。



屋外でも使えるサインラベルシート [レーザープリンタ] 24面 備品・表示用 (品番:31058) を使用しています

屋外でも使えるマグネットセット [レーザープリンタ]

ホワイトフィルムラベルと、マグネットシートのセットです。



品番: 31050

ラベルサイズ 210mm × 297mm

A4判 マット

1面 ノーカット

品番	バーコード	入数	価格	出荷単位
31037		3 セット	¥1,760 +税	1袋
31049		10 セット	オープン価格	1袋

レーザー コピー

- シートサイズ: A4判 (210 × 297mm)
- ホワイトフィルムラベル+マグネットシート
- ホワイトフィルムラベル
  - 材質: ポリエステルフィルム+レーザー専用塗工
  - 標準総厚み: 0.16mm ●ラベル厚み: 0.08mm
- マグネットシート
  - 材質: マグネット ●標準厚み: 0.60mm

※裏面にはカットに便利な5mm 方眼印刷、はがすのに便利な切り込み線が横方向に1本入っています。

ラベルサイズ 297mm × 420mm

A3判 マット

1面 ノーカット

品番	バーコード	入数	価格	出荷単位
31050		2 セット	¥2,340 +税	1袋

レーザー コピー

- シートサイズ: A3判 (297 × 420mm)
- ホワイトフィルムラベル+マグネットシート
- ホワイトフィルムラベル
  - 材質: ポリエステルフィルム+レーザー専用塗工
  - 標準総厚み: 0.16mm ●ラベル厚み: 0.08mm
- マグネットシート
  - 材質: マグネット ●標準厚み: 0.60mm

※裏面にははがすのに便利な切り込み線が横方向に3本入っています。

屋外でも使えるサイン吸着シート [レーザープリンタ]

耐水・耐光性に優れた屋外用吸着シートです。吸着だから貼り直しが簡単で、繰り返し使えます。



品番: 31042

ラベルサイズ 210mm × 297mm

A4判 マット

1面 ノーカット ツヤ消しフィルム・ホワイト

品番	バーコード	入数	価格	出荷単位
31041		5 シート	¥1,320 +税	1袋

レーザー モノクロコピー

- シートサイズ: A4判 (210 × 297mm)
- 材質: ポリエステルフィルム+レーザー専用塗工
- 標準総厚み: 0.16mm ●シート厚み: 0.09mm

※裏面にはカットに便利な5mm 方眼が印刷されています。

ラベルサイズ 210mm × 297mm

A4判 光沢

1面 ノーカット 光沢フィルム・透明

品番	バーコード	入数	価格	出荷単位
31042		5 シート	¥1,320 +税	1袋

レーザー モノクロコピー

- シートサイズ: A4判 (210 × 297mm)
- 材質: ポリエステルフィルム+レーザー専用塗工
- 標準総厚み: 0.15mm ●シート厚み: 0.08mm

※裏面にはカットに便利な5mm 方眼が印刷されています。



## 屋外でも使えるサインプレートセット [レーザープリンタ]

安全標識や注意喚起用サインプレートの作成に便利です。



品番：31039

**ラベルサイズ 210mm × 297mm**

A4判 マット

ホワイトフィルムラベル  
プラスチック板

1

F1A4-1

210 (mm) 297 (mm)

強

1面 ノーカット

品番	バーコード	入数	価格	出荷単位
31039		2 セット	¥1,870 +税	1袋

レーザー コピー

- シートサイズ：A4判 (210 × 297mm)
- ホワイトフィルムラベル+プラスチック板
- ホワイトフィルムラベル
- 材質：ポリエステルフィルム+レーザー専用塗工
- 標準総厚み：0.16mm ●ラベル厚み：0.08mm

※裏面にはカットに便利な5mm 方眼印刷、はがすのに便利な切り込み線が横方向に1本入っています。

プラスチック板

- 材質：プラスチック ●標準厚み：1.50mm

オリジナルサインプレートが  
手軽に作れます。



屋外でも使える サインプレートセット [レーザープリンタ]  
(品番：31039) を使用しています

## 屋外でも使えるサインラベルシート [レーザープリンタ]

つなげて大きく貼れるタイプ

大きなポスターや掲示物が、専用のラベルシートを貼り合わせるだけで、簡単に作成できます。



品番：31182

**ラベルサイズ 195mm × 276.2mm / 282mm × 397.8mm**

A4・A3判 マット

ツヤ消しフィルム  
ホワイト

1

F1A4-13

195 276.2 297

11.1 11.1 7.5 7.5 397.8 420

282 297 (mm)

強

A4判 1面 ノーカット ツヤ消しフィルム・ホワイト

品番	バーコード	入数	価格	出荷単位
31181		8 シート	¥2,200 +税	1袋

A3判 1面 ノーカット ツヤ消しフィルム・ホワイト

品番	バーコード	入数	価格	出荷単位
31182		4 シート	¥2,200 +税	1袋

レーザー コピー

- シートサイズ：A4判 (210 × 297mm)、A3判 (297 × 420mm)
- 材質：ポリエステルフィルム+レーザー専用塗工
- 標準総厚み：0.16mm ●ラベル厚み：0.08mm

作成手順

ご利用いただくには専用ソフト「エーワンつなげて大きくプリント」のインストールが必要となります。

- 1 デザインの作成
- 2 レイアウトする
- 3 印刷する
- 4 貼り付ける

A3判4枚 貼り付け例

仕上りサイズ：790.6 × 559mm

## ラベルサイズ 195mm × 276.2mm

A4判 マット

ツヤ消しフィルム  
ホワイト

1

F1A4-13

10.4 7.5 276.2 297

195 210 (mm)

強

1面 ソフト付きセット ツヤ消しフィルム・ホワイト

品番	バーコード	入数	価格	出荷単位
51970		4 シート	¥1,200 +税	1袋

レーザー コピー

- シートサイズ：A4判 (210 × 297mm)
- 材質：ポリエステルフィルム+レーザー専用塗工
- 標準総厚み：0.16mm ●ラベル厚み：0.08mm

■セット内容

印刷用ラベルシート 4シート  
インストール用CD-ROM 1枚  
(専用ソフト「エーワンつなげて大きくプリント/ラベル屋さん9」、マニュアル、貼り方動画)

A4判ヨコ4枚 貼り付け例

仕上り：772.5 × 276.2mm

A4判4枚 貼り付け例

仕上り：549.9 × 387.5mm



## ラベルシール 【コピー機】

### マット紙

カラーレーザープリンタ・カラーコピーの高熱に耐える素材を使用しています。



品番：28777

## ラベルサイズ 210mm × 297mm

A4判  
マット

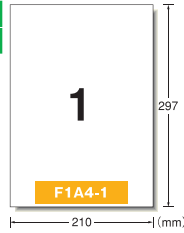

GPN エコ商品なっと  
はくり紙に  
樹脂ラミネート加工なし

### 1面 ノーカット

品番	バーコード	入数	価格	出荷単位
28777		20 シート	¥1,600 +税	5 袋
28778		100 シート	¥7,000 +税	1 袋

### レーザー コピー

- シートサイズ：A4判 (210 × 297mm)
- 材質：上質紙+コピー専用塗工
- 標準総厚み：120g/m<sup>2</sup> (0.13mm)

※裏面にはカットに便利な5mm 方眼印刷、はがすのに便利な切り込み線が縦方向に2本入っています

## ラベルサイズ 71.1mm × 69.8mm

A4判  
マット

原寸大マップ  
→① H-3

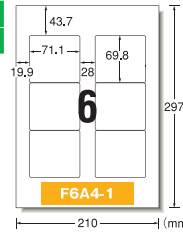

面付：2列×3段

GPN エコ商品なっと  
はくり紙に  
樹脂ラミネート加工なし

### 6面 四辺余白付 角丸 (3.5MO&FD用)

品番	バーコード	入数	価格	出荷単位
28769		100シート (600片)	¥7,000 +税	1 袋

### レーザー コピー

- シートサイズ：A4判 (210 × 297mm)
- 材質：上質紙+コピー専用塗工
- 標準総厚み：120g/m<sup>2</sup> (0.13mm) ●ラベル厚み：0.06mm

## ラベルサイズ 53.3mm × 25.4mm

A4判  
マット

原寸大マップ  
→① E-3

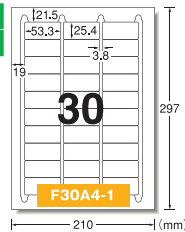

面付：3列×10段

GPN エコ商品なっと  
はくり紙に  
樹脂ラミネート加工なし

### 30面 四辺余白付 角丸

品番	バーコード	入数	価格	出荷単位
28787		20シート (600片)	¥1,600 +税	5 袋
28767		100シート (3,000片)	¥7,000 +税	1 袋

### レーザー コピー

- シートサイズ：A4判 (210 × 297mm)
- 材質：上質紙+コピー専用塗工
- 標準総厚み：120g/m<sup>2</sup> (0.13mm) ●ラベル厚み：0.06mm

## ラベルサイズ 35mm × 12mm

A4判  
マット

原寸大マップ  
→① B-1

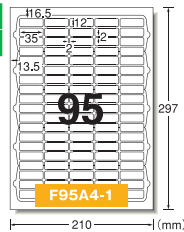

面付：5列×19段

GPN エコ商品なっと  
はくり紙に  
樹脂ラミネート加工なし

### 95面 四辺余白付 角丸

品番	バーコード	入数	価格	出荷単位
28790		20シート (1,900片)	¥1,600 +税	5 袋
28770		100シート (9,500片)	¥7,000 +税	1 袋

### レーザー コピー

- シートサイズ：A4判 (210 × 297mm)
- 材質：上質紙+コピー専用塗工
- 標準総厚み：120g/m<sup>2</sup> (0.13mm) ●ラベル厚み：0.06mm



透明タイプ



下地がかくせる  
修正タイプ



水に強い  
タイプ



屋外OK



両面  
印刷



片面  
印刷



カバー  
フィルム付



はがしやすい  
台紙



はがしやすい  
加工入り



切り離せる

# Labels for Various Printers 各種プリンタ対応ラベル

## 多様な印刷方式に対応する素材を厳選！

インクジェットプリンタ・レーザープリンタ・熱転写プリンタなど、様々なプリンタで印刷できます。吟味された素材を使用しているため、印刷適性に優れています。

### ラベルシール [プリンタ兼用] マット紙

宛名用から表示用まで、幅広いラベルサイズのラインアップを揃えています。



品番：72201

**ラベルサイズ 210mm × 297mm**

A4判  
マット

1面 ノーカット はがししやすい加工付

品番	バーコード	入数	価格	出荷単位
72201		22 シート	¥1,000 +税	5 袋
73201		100 シート	¥4,200 +税	1 袋

インクジェット/染料インク | インクジェット/顔料インク  
レーザー | コピー | 熱転写 | ドット | 手書き

- シートサイズ：A4判 (210×297mm) ●材質：上質紙
- 標準総厚み：120g/㎡ (0.13mm) ●ラベル厚み：0.07mm

※裏面にはカットに便利な10mm 方眼印刷、はがすのに便利な切り込み線が縦方向に2本入っています。

**ラベルサイズ 210mm × 297mm**

A4判  
マット

1面 ノーカット

品番	バーコード	入数	価格	出荷単位
72301		22 シート	¥1,000 +税	5 袋
73301		100 シート	¥4,200 +税	1 袋

インクジェット/染料インク | インクジェット/顔料インク  
レーザー | コピー | 熱転写 | ドット | 手書き

- シートサイズ：A4判 (210×297mm) ●材質：上質紙
- 標準総厚み：120g/㎡ (0.13mm) ●ラベル厚み：0.07mm

※裏面にはカットに便利な5mm 方眼印刷、はがすのに便利な切り込み線が縦方向に1本入っています。

Look はがきサイズのプリンタラベルはこちら  
… P.87 (品番:31521)

**ラベルサイズ 210mm × 297mm**

A4判  
マット

1面 ノーカット

品番	バーコード	入数	価格	出荷単位
28409		20 シート	¥1,000 +税	5 袋
28422		100 シート	¥4,200 +税	1 袋
28719		500 シート	¥19,000 +税	1 箱
31151		1,000 シート	オープン価格	1 箱

インクジェット/染料インク | インクジェット/顔料インク  
レーザー | コピー | 熱転写 | ドット | 手書き

- シートサイズ：A4判 (210×297mm) ●材質：上質紙
- 標準総厚み：120g/㎡ (0.13mm) ●ラベル厚み：0.07mm

※裏面にはカットに便利な5mm 方眼印刷、はがすのに便利な切り込み線が縦方向に2本入っています。

**ラベルサイズ 210mm × 297mm**

A4判  
マット

1面 ノーカット 厚みしっかりタイプ

品番	バーコード	入数	価格	出荷単位
28412		18 シート	¥1,000 +税	5 袋

インクジェット/染料インク | インクジェット/顔料インク  
レーザー | コピー | 熱転写 | ドット | 手書き

- シートサイズ：A4判 (210×297mm) ●材質：上質紙
- 標準総厚み：175g/㎡ (0.20mm) ●ラベル厚み：0.14mm

※裏面にはカットに便利な5mm 方眼印刷、はがすのに便利な切り込み線が縦方向に2本入っています。

**ラベルサイズ 182mm × 257mm**

B5判  
マット

1面 ノーカット

品番	バーコード	入数	価格	出荷単位
28408		26 シート	¥1,000 +税	5 袋
28421		100 シート	¥3,500 +税	1 袋

インクジェット/染料インク | インクジェット/顔料インク  
レーザー | コピー | 熱転写 | ドット | 手書き

- シートサイズ：B5判 (182×257mm) ●材質：上質紙
- 標準総厚み：120g/㎡ (0.13mm) ●ラベル厚み：0.07mm

※裏面にはカットに便利な5mm 方眼印刷、はがすのに便利な切り込み線が縦方向に2本入っています。

インクジェット/顔料インク 顔料インクを使用できますが、インクが乾きにくいので、適切な設定で印刷していただき印刷面には触れないようにしてください。詳細は22ページをご参照ください。また、EPSON社のPM-4000PX等では、マットブラックインクではなくフォトブラックインクをご使用ください。

ラベルサイズ 257mm × 364mm

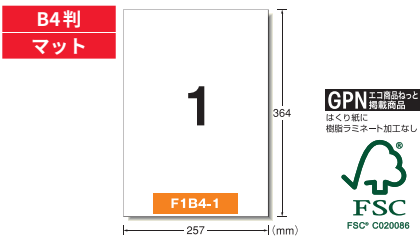

1面 ノーカット

品番	バーコード	入数	価格	出荷単位
28410		13シート	¥1,000 +税	5袋
28423		100シート	¥7,000 +税	1袋

インクジェット/染料インク | インクジェット/顔料インク  
レーザー | コピー | 熱転写 | ドット | 手書き

●シートサイズ: B4判 (257×364mm) ●材質: 上質紙  
●標準総厚み: 120g/m<sup>2</sup> (0.13mm) ●ラベル厚み: 0.07mm

※裏面にはカットに便利な5mm方眼印刷、はがすのに便利な切り込み線が縦方向に2本入っています。

ラベルサイズ 297mm × 420mm

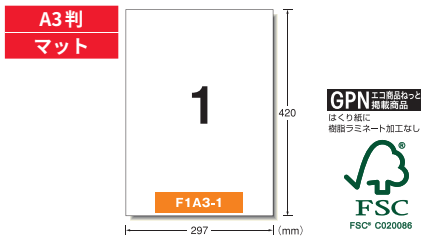

1面 ノーカット

品番	バーコード	入数	価格	出荷単位
28411		20シート	¥1,900 +税	1袋
28424		100シート	¥8,000 +税	1箱

インクジェット/染料インク | インクジェット/顔料インク  
レーザー | コピー | 熱転写 | ドット | 手書き

●シートサイズ: A3判 (297×420mm) ●材質: 上質紙  
●標準総厚み: 120g/m<sup>2</sup> (0.13mm) ●ラベル厚み: 0.07mm

※裏面にはカットに便利な5mm方眼印刷、はがすのに便利な切り込み線が縦方向に2本入っています。

ラベルサイズ 210mm × 148.5mm

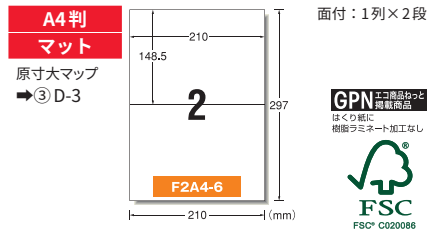

2面

品番	バーコード	入数	価格	出荷単位
72202		22シート (44片)	¥1,000 +税	5袋
31542		100シート (200片)	¥4,200 +税	1袋
31543		500シート (1,000片)	¥19,000 +税	1箱

インクジェット/染料インク | インクジェット/顔料インク  
レーザー | コピー | 熱転写 | ドット | 手書き

●シートサイズ: A4判 (210×297mm) ●材質: 上質紙  
●標準総厚み: 120g/m<sup>2</sup> (0.13mm) ●ラベル厚み: 0.07mm

ラベルサイズ 105mm × 148.5mm

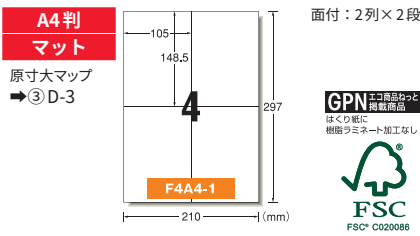

4面

品番	バーコード	入数	価格	出荷単位
72204		22シート (88片)	¥1,000 +税	5袋
31545		100シート (400片)	¥4,200 +税	1袋
31546		500シート (2,000片)	¥19,000 +税	1箱

インクジェット/染料インク | インクジェット/顔料インク  
レーザー | コピー | 熱転写 | ドット | 手書き

●シートサイズ: A4判 (210×297mm) ●材質: 上質紙  
●標準総厚み: 120g/m<sup>2</sup> (0.13mm) ●ラベル厚み: 0.07mm

ラベルサイズ 92mm × 131mm

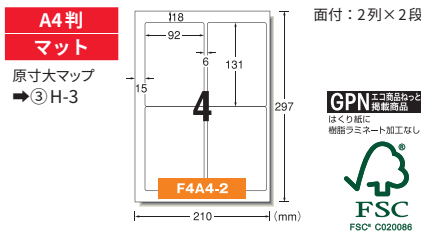

4面 四辺余白付 角丸 (はがき用)

品番	バーコード	入数	価格	出荷単位
28447		15シート (60片)	¥1,000 +税	5袋

インクジェット/染料インク | インクジェット/顔料インク  
レーザー | コピー | 熱転写 | ドット | 手書き

●シートサイズ: A4判 (210×297mm) ●材質: 上質紙  
●標準総厚み: 120g/m<sup>2</sup> (0.13mm) ●ラベル厚み: 0.07mm

ラベルサイズ 63mm × 120mm

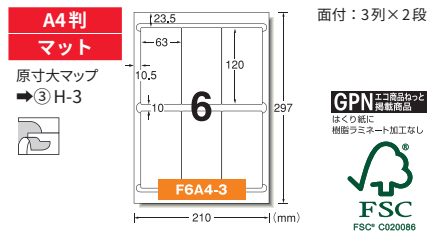

6面 四辺余白付 角丸

品番	バーコード	入数	価格	出荷単位
72206		22シート (132片)	¥1,000 +税	5袋
73206		100シート (600片)	¥4,200 +税	1袋

インクジェット/染料インク | インクジェット/顔料インク  
レーザー | コピー | 熱転写 | ドット | 手書き

●シートサイズ: A4判 (210×297mm) ●材質: 上質紙  
●標準総厚み: 120g/m<sup>2</sup> (0.13mm) ●ラベル厚み: 0.07mm

ラベルサイズ 97mm × 69mm

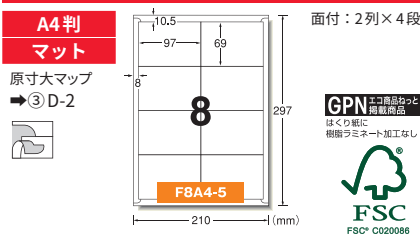

8面 四辺余白付

品番	バーコード	入数	価格	出荷単位
72208		22シート (176片)	¥1,000 +税	5袋
73208		100シート (800片)	¥4,200 +税	1袋

インクジェット/染料インク | インクジェット/顔料インク  
レーザー | コピー | 熱転写 | ドット | 手書き

●シートサイズ: A4判 (210×297mm) ●材質: 上質紙  
●標準総厚み: 120g/m<sup>2</sup> (0.13mm) ●ラベル厚み: 0.07mm

ラベルサイズ 99.06mm × 67.73mm

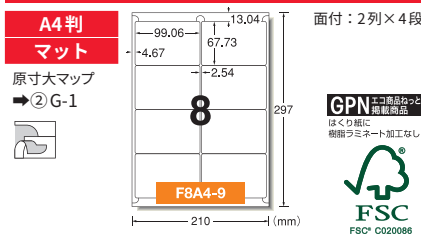

8面 四辺余白付 角丸

品番	バーコード	入数	価格	出荷単位
72308		22シート (176片)	¥1,000 +税	5袋
73308		100シート (800片)	¥4,200 +税	1袋

インクジェット/染料インク | インクジェット/顔料インク  
レーザー | コピー | 熱転写 | ドット | 手書き

●シートサイズ: A4判 (210×297mm) ●材質: 上質紙  
●標準総厚み: 120g/m<sup>2</sup> (0.13mm) ●ラベル厚み: 0.07mm

ラベルサイズ 86.4mm × 50.8mm

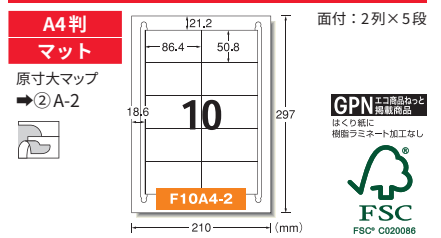

10面 四辺余白付

品番	バーコード	入数	価格	出荷単位
72210		22シート (220片)	¥1,000 +税	5袋
31532		100シート (1,000片)	¥4,200 +税	1袋

インクジェット/染料インク | インクジェット/顔料インク  
レーザー | コピー | 熱転写 | ドット | 手書き

●シートサイズ: A4判 (210×297mm) ●材質: 上質紙  
●標準総厚み: 120g/m<sup>2</sup> (0.13mm) ●ラベル厚み: 0.07mm



**ラベルサイズ 91mm × 55mm**

A4判 マット  
原寸大マップ → ② D-1

面付: 2列×5段

GPN エコ商品ポイント  
ほくり紙に  
樹脂ラミネート加工なし

FSC FSC® C020086

**10面 四辺余白付**

品番	バーコード	入数	価格	出荷単位
31513		10シート (100片)	¥500 +税	5袋
<b>New</b> 72110		22シート (220片)	¥1,000 +税	5袋
31514		100シート (1,000片)	¥4,200 +税	1袋

インクジェット / 染料インク | インクジェット / 顔料インク  
レーザー | コピー | 熱転写 | ドット | 手書き

- シートサイズ: A4判 (210 × 297mm) ●材質: 上質紙
- 標準総厚み: 120g/㎡ (0.13mm) ●ラベル厚み: 0.07mm

**ラベルサイズ 86.4mm × 42.3mm**

A4判 マット  
原寸大マップ → ② A-2

面付: 2列×6段

GPN エコ商品ポイント  
ほくり紙に  
樹脂ラミネート加工なし

FSC FSC® C020086

**12面 四辺余白付**

品番	バーコード	入数	価格	出荷単位
72212		22シート (264片)	¥1,000 +税	5袋
31504		100シート (1,200片)	¥4,200 +税	1袋

インクジェット / 染料インク | インクジェット / 顔料インク  
レーザー | コピー | 熱転写 | ドット | 手書き

- シートサイズ: A4判 (210 × 297mm) ●材質: 上質紙
- 標準総厚み: 120g/㎡ (0.13mm) ●ラベル厚み: 0.07mm

**ラベルサイズ 83.8mm × 42.3mm**

A4判 マット  
原寸大マップ → ① E-3

面付: 2列×6段

GPN エコ商品ポイント  
ほくり紙に  
樹脂ラミネート加工なし

FSC FSC® C020086

**12面 四辺余白付 角丸**

品番	バーコード	入数	価格	出荷単位
72312		22シート (264片)	¥1,000 +税	5袋
28844		100シート (1,200片)	¥4,200 +税	1袋

インクジェット / 染料インク | インクジェット / 顔料インク  
レーザー | コピー | 熱転写 | ドット | 手書き

- シートサイズ: A4判 (210 × 297mm) ●材質: 上質紙
- 標準総厚み: 120g/㎡ (0.13mm) ●ラベル厚み: 0.07mm

**ラベルサイズ 86.4mm × 38.1mm**

A4判 マット  
原寸大マップ → ③ D-2

面付: 2列×7段

GPN エコ商品ポイント  
ほくり紙に  
樹脂ラミネート加工なし

FSC FSC® C020086

**14面 四辺余白付**

品番	バーコード	入数	価格	出荷単位
72214		22シート (308片)	¥1,000 +税	5袋
73214		100シート (1,400片)	¥4,200 +税	1袋

インクジェット / 染料インク | インクジェット / 顔料インク  
レーザー | コピー | 熱転写 | ドット | 手書き

- シートサイズ: A4判 (210 × 297mm) ●材質: 上質紙
- 標準総厚み: 120g/㎡ (0.13mm) ●ラベル厚み: 0.07mm

**ラベルサイズ 53.3mm × 42.3mm**

A4判 マット  
原寸大マップ → ① G-2

面付: 3列×6段

GPN エコ商品ポイント  
ほくり紙に  
樹脂ラミネート加工なし

FSC FSC® C020086

**18面 四辺余白付 角丸**

品番	バーコード	入数	価格	出荷単位
28466		15シート (270片)	¥1,000 +税	5袋

インクジェット / 染料インク | インクジェット / 顔料インク  
レーザー | コピー | 熱転写 | ドット | 手書き

- シートサイズ: A4判 (210 × 297mm) ●材質: 上質紙
- 標準総厚み: 120g/㎡ (0.13mm) ●ラベル厚み: 0.07mm

**ラベルサイズ 63.5mm × 46.5mm**

A4判 マット  
原寸大マップ → ① D-3

面付: 3列×6段

GPN エコ商品ポイント  
ほくり紙に  
樹脂ラミネート加工なし

FSC FSC® C020086

**18面 四辺余白付 角丸**

品番	バーコード	入数	価格	出荷単位
31507		10シート (180片)	¥500 +税	5袋
72218		22シート (396片)	¥1,000 +税	5袋
31508		100シート (1,800片)	¥4,200 +税	1袋

インクジェット / 染料インク | インクジェット / 顔料インク  
レーザー | コピー | 熱転写 | ドット | 手書き

- シートサイズ: A4判 (210 × 297mm) ●材質: 上質紙
- 標準総厚み: 120g/㎡ (0.13mm) ●ラベル厚み: 0.07mm

**ラベルサイズ 70mm × 42.3mm**

A4判 マット  
原寸大マップ → ② A-2

面付: 3列×6段

GPN エコ商品ポイント  
ほくり紙に  
樹脂ラミネート加工なし

FSC FSC® C020086

**18面 上下余白付**

品番	バーコード	入数	価格	出荷単位
72318		22シート (396片)	¥1,000 +税	5袋
31534		100シート (1,800片)	¥4,200 +税	1袋

インクジェット / 染料インク | インクジェット / 顔料インク  
レーザー | コピー | 熱転写 | ドット | 手書き

- シートサイズ: A4判 (210 × 297mm) ●材質: 上質紙
- 標準総厚み: 120g/㎡ (0.13mm) ●ラベル厚み: 0.07mm

**ラベルサイズ 83.8mm × 25.4mm**

A4判 マット  
原寸大マップ → ① G-2

面付: 2列×10段

GPN エコ商品ポイント  
ほくり紙に  
樹脂ラミネート加工なし

FSC FSC® C020086

**20面 四辺余白付 角丸**

品番	バーコード	入数	価格	出荷単位
28461		15シート (300片)	¥1,000 +税	5袋

インクジェット / 染料インク | インクジェット / 顔料インク  
レーザー | コピー | 熱転写 | ドット | 手書き

- シートサイズ: A4判 (210 × 297mm) ●材質: 上質紙
- 標準総厚み: 120g/㎡ (0.13mm) ●ラベル厚み: 0.07mm

**ラベルサイズ 42mm × 74.25mm**

A4判 マット  
原寸大マップ → ② B-2

面付: 5列×4段

GPN エコ商品ポイント  
ほくり紙に  
樹脂ラミネート加工なし

FSC FSC® C020086

**20面**

品番	バーコード	入数	価格	出荷単位
72220		22シート (440片)	¥1,000 +税	5袋
73220		100シート (2,000片)	¥4,200 +税	1袋

インクジェット / 染料インク | インクジェット / 顔料インク  
レーザー | コピー | 熱転写 | ドット | 手書き

- シートサイズ: A4判 (210 × 297mm) ●材質: 上質紙
- 標準総厚み: 120g/㎡ (0.13mm) ●ラベル厚み: 0.07mm

インクジェット / 顔料インク 顔料インクを使用できますが、インクが乾きにくいので、適切な設定で印刷していただき印刷面には触れないようにしてください。詳細は22ページをご参照ください。また、EPSON社のPM-4000PX等では、マットブラックインクではなくフォトブラックインクをご使用ください。

ラベルサイズ 70mm × 38.1mm

**A4判 マット**  
原寸大マップ  
→②B-1

面付：3列×7段

GPN エコ商品マーク  
はくり紙に  
樹脂ラミネート加工なし

FSC  
FSC® C020086

21面 上下余白付

品番	バーコード	入数	価格	出荷単位
72321		22シート (462片)	¥1,000 +税	5袋
31536		100シート (2,100片)	¥4,200 +税	1袋

インクジェット/染料インク インクジェット/顔料インク  
レーザー コピー 熱転写 ドット 手書き

●シートサイズ：A4判 (210×297mm) ●材質：上質紙  
●標準総厚み：120g/㎡ (0.13mm) ●ラベル厚み：0.07mm

ラベルサイズ 70mm × 42.3mm

**A4判 マット**  
原寸大マップ  
→②A-2

面付：3列×7段

GPN エコ商品マーク  
はくり紙に  
樹脂ラミネート加工なし

FSC  
FSC® C020086

21面

品番	バーコード	入数	価格	出荷単位
72421		22シート (462片)	¥1,000 +税	5袋
31538		100シート (2,100片)	¥4,200 +税	1袋

インクジェット/染料インク インクジェット/顔料インク  
レーザー コピー 熱転写 ドット 手書き

●シートサイズ：A4判 (210×297mm) ●材質：上質紙  
●標準総厚み：120g/㎡ (0.13mm) ●ラベル厚み：0.07mm

ラベルサイズ 63.5mm × 38.1mm

**A4判 マット**  
原寸大マップ  
→①B-3

面付：3列×7段

GPN エコ商品マーク  
はくり紙に  
樹脂ラミネート加工なし

FSC  
FSC® C020086

21面 四辺余白付 角丸

品番	バーコード	入数	価格	出荷単位
31509		10シート (210片)	¥500 +税	5袋
72221		22シート (462片)	¥1,000 +税	5袋
31510		100シート (2,100片)	¥4,200 +税	1袋

インクジェット/染料インク インクジェット/顔料インク  
レーザー コピー 熱転写 ドット 手書き

●シートサイズ：A4判 (210×297mm) ●材質：上質紙  
●標準総厚み：120g/㎡ (0.13mm) ●ラベル厚み：0.07mm

ラベルサイズ 70mm × 33.9mm

**A4判 マット**  
原寸大マップ  
→②A-3

面付：3列×8段

GPN エコ商品マーク  
はくり紙に  
樹脂ラミネート加工なし

FSC  
FSC® C020086

24面 上下余白付

品番	バーコード	入数	価格	出荷単位
72324		22シート (528片)	¥1,000 +税	5袋
31540		100シート (2,400片)	¥4,200 +税	1袋

インクジェット/染料インク インクジェット/顔料インク  
レーザー コピー 熱転写 ドット 手書き

●シートサイズ：A4判 (210×297mm) ●材質：上質紙  
●標準総厚み：120g/㎡ (0.13mm) ●ラベル厚み：0.07mm

ラベルサイズ 83.8mm × 21.2mm

**A4判 マット**  
原寸大マップ  
→①G-1

面付：2列×12段

GPN エコ商品マーク  
はくり紙に  
樹脂ラミネート加工なし

FSC  
FSC® C020086

24面 四辺余白付 角丸

品番	バーコード	入数	価格	出荷単位
28456		15シート (360片)	¥1,000 +税	5袋

インクジェット/染料インク インクジェット/顔料インク  
レーザー コピー 熱転写 ドット 手書き

●シートサイズ：A4判 (210×297mm) ●材質：上質紙  
●標準総厚み：120g/㎡ (0.13mm) ●ラベル厚み：0.07mm

ラベルサイズ 56mm × 30mm

**A4判 マット**  
原寸大マップ  
→①G-3

面付：3列×8段

GPN エコ商品マーク  
はくり紙に  
樹脂ラミネート加工なし

FSC  
FSC® C020086

24面 四辺余白付 角丸

品番	バーコード	入数	価格	出荷単位
72424		22シート (528片)	¥1,000 +税	5袋
73424		100シート (2,400片)	¥4,200 +税	1袋

インクジェット/染料インク インクジェット/顔料インク  
レーザー コピー 熱転写 ドット 手書き

●シートサイズ：A4判 (210×297mm) ●材質：上質紙  
●標準総厚み：120g/㎡ (0.13mm) ●ラベル厚み：0.07mm

ラベルサイズ 66mm × 33.9mm

**A4判 マット**  
原寸大マップ  
→②B-2

面付：3列×8段

GPN エコ商品マーク  
はくり紙に  
樹脂ラミネート加工なし

FSC  
FSC® C020086

24面 四辺余白付

品番	バーコード	入数	価格	出荷単位
31511		10シート (240片)	¥500 +税	5袋
72224		22シート (528片)	¥1,000 +税	5袋
31512		100シート (2,400片)	¥4,200 +税	1袋

インクジェット/染料インク インクジェット/顔料インク  
レーザー コピー 熱転写 ドット 手書き

●シートサイズ：A4判 (210×297mm) ●材質：上質紙  
●標準総厚み：120g/㎡ (0.13mm) ●ラベル厚み：0.07mm

ラベルサイズ 64mm × 33.86mm

**A4判 マット**  
原寸大マップ  
→②D-2

面付：3列×8段

GPN エコ商品マーク  
はくり紙に  
樹脂ラミネート加工なし

FSC  
FSC® C020086

24面 四辺余白付 角丸

品番	バーコード	入数	価格	出荷単位
72524		22シート (528片)	¥1,000 +税	5袋
73524		100シート (2,400片)	¥4,200 +税	1袋

インクジェット/染料インク インクジェット/顔料インク  
レーザー コピー 熱転写 ドット 手書き

●シートサイズ：A4判 (210×297mm) ●材質：上質紙  
●標準総厚み：120g/㎡ (0.13mm) ●ラベル厚み：0.07mm

ラベルサイズ 40mm × 40mm

**A4判 マット**  
原寸大マップ  
→①A-2

面付：4列×6段

GPN エコ商品マーク  
はくり紙に  
樹脂ラミネート加工なし

FSC  
FSC® C020086

24面 四辺余白付 角丸 (QRコード用)

品番	バーコード	入数	価格	出荷単位
31551		20シート (480片)	¥1,000 +税	1袋

インクジェット/染料インク インクジェット/顔料インク  
レーザー コピー 熱転写 ドット 手書き

●シートサイズ：A4判 (210×297mm) ●材質：上質紙  
●標準総厚み：120g/㎡ (0.13mm) ●ラベル厚み：0.07mm

**ラベルサイズ 62mm × 31mm**

A4判 マット  
原寸大マップ → ① F-2

面付：3列×9段

27面 四辺余白付 角丸

F27A4-1

GPN 工業製品はほとんどはくり紙に樹脂ラミネート加工なし

FSC FSC® C020086

品番	バーコード	入数	価格	出荷単位
72227	9 06186 722278	22シート (594片)	¥1,000 +税	5袋
73227	9 06186 732277	100シート (2,700片)	¥4,200 +税	1袋

インクジェット/染料インク | インクジェット/顔料インク  
レーザー | コピー | 熱転写 | ドット | 手書き

- シートサイズ：A4判 (210 × 297mm) ●材質：上質紙
- 標準総厚み：120g/㎡ (0.13mm) ●ラベル厚み：0.07mm

**ラベルサイズ 53.3mm × 25.4mm**

A4判 マット  
原寸大マップ → ① E-3

面付：3列×10段

30面 四辺余白付 角丸

F30A4-1

GPN 工業製品はほとんどはくり紙に樹脂ラミネート加工なし

FSC FSC® C020086

品番	バーコード	入数	価格	出荷単位
72230	9 06186 722308	22シート (660片)	¥1,000 +税	5袋
28455	9 06186 284554	100シート (3,000片)	¥4,200 +税	1袋

インクジェット/染料インク | インクジェット/顔料インク  
レーザー | コピー | 熱転写 | ドット | 手書き

- シートサイズ：A4判 (210 × 297mm) ●材質：上質紙
- 標準総厚み：120g/㎡ (0.13mm) ●ラベル厚み：0.07mm

**ラベルサイズ 60mm × 20mm**

A4判 マット  
原寸大マップ → ① G-1

面付：3列×12段

36面 四辺余白付 角丸

F36A4-2

GPN 工業製品はほとんどはくり紙に樹脂ラミネート加工なし

FSC FSC® C020086

品番	バーコード	入数	価格	出荷単位
72236	9 06186 722360	22シート (792片)	¥1,000 +税	5袋
73236	9 06186 732369	100シート (3,600片)	¥4,200 +税	1袋

インクジェット/染料インク | インクジェット/顔料インク  
レーザー | コピー | 熱転写 | ドット | 手書き

- シートサイズ：A4判 (210 × 297mm) ●材質：上質紙
- 標準総厚み：120g/㎡ (0.13mm) ●ラベル厚み：0.07mm

**ラベルサイズ 30mm × 30mm**

A4判 マット  
原寸大マップ → ① B-2

面付：5列×8段

40面 四辺余白付 角丸 (QRコード用)

F40A4-1

GPN 工業製品はほとんどはくり紙に樹脂ラミネート加工なし

FSC FSC® C020086

品番	バーコード	入数	価格	出荷単位
31553	9 06186 315531	20シート (800片)	¥1,000 +税	1袋

インクジェット/染料インク | インクジェット/顔料インク  
レーザー | コピー | 熱転写 | ドット | 手書き

- シートサイズ：A4判 (210 × 297mm) ●材質：上質紙
- 標準総厚み：120g/㎡ (0.13mm) ●ラベル厚み：0.07mm

**ラベルサイズ 48.3mm × 25.4mm**

A4判 マット  
原寸大マップ → ② D-1

面付：4列×11段

44面 四辺余白付

F44A4-1

GPN 工業製品はほとんどはくり紙に樹脂ラミネート加工なし

FSC FSC® C020086

品番	バーコード	入数	価格	出荷単位
72244	9 06186 722445	22シート (968片)	¥1,000 +税	5袋
31516	9 06186 315166	100シート (4,400片)	¥4,200 +税	1袋

インクジェット/染料インク | インクジェット/顔料インク  
レーザー | コピー | 熱転写 | ドット | 手書き

- シートサイズ：A4判 (210 × 297mm) ●材質：上質紙
- 標準総厚み：120g/㎡ (0.13mm) ●ラベル厚み：0.07mm

**ラベルサイズ 44mm × 8mm**

A4判 マット  
原寸大マップ → ① C-1

面付：3列×20段

60面 四辺余白付 角丸

F60A4-2

GPN 工業製品はほとんどはくり紙に樹脂ラミネート加工なし

FSC FSC® C020086

品番	バーコード	入数	価格	出荷単位
28865	9 06186 288651	7シート (420片)	¥500 +税	5袋

インクジェット/染料インク | インクジェット/顔料インク  
レーザー | コピー | 熱転写 | ドット | 手書き

- シートサイズ：A4判 (210 × 297mm) ●材質：上質紙
- 標準総厚み：120g/㎡ (0.13mm) ●ラベル厚み：0.07mm

**ラベルサイズ 38.1mm × 21.2mm**

A4判 マット  
原寸大マップ → ① E-2

面付：5列×13段

65面 四辺余白付 角丸

F65A4-1

GPN 工業製品はほとんどはくり紙に樹脂ラミネート加工なし

FSC FSC® C020086

品番	バーコード	入数	価格	出荷単位
72265	9 06186 722650	22シート (1,430片)	¥1,000 +税	5袋
73265	9 06186 732659	100シート (6,500片)	¥4,200 +税	1袋

インクジェット/染料インク | インクジェット/顔料インク  
レーザー | コピー | 熱転写 | ドット | 手書き

- シートサイズ：A4判 (210 × 297mm) ●材質：上質紙
- 標準総厚み：120g/㎡ (0.13mm) ●ラベル厚み：0.07mm

**ラベルサイズ 20mm × 20mm**

A4判 マット  
原寸大マップ → ① B-1

面付：7列×10段

70面 四辺余白付 角丸 (QRコード用)

F70A4-1

GPN 工業製品はほとんどはくり紙に樹脂ラミネート加工なし

FSC FSC® C020086

品番	バーコード	入数	価格	出荷単位
31555	9 06186 315555	20シート (1,400片)	¥1,000 +税	1袋

インクジェット/染料インク | インクジェット/顔料インク  
レーザー | コピー | 熱転写 | ドット | 手書き

- シートサイズ：A4判 (210 × 297mm) ●材質：上質紙
- 標準総厚み：120g/㎡ (0.13mm) ●ラベル厚み：0.07mm

宛名ラベルや表示用ラベルなど、様々な用途にお使いいただけます。



44面四辺余白付 (品番：72244) を使用しています

インクジェット/顔料インク 顔料インクを使用できますが、インクが乾きにくいので、適切な設定で印刷していただき印刷面には触れないようにしてください。詳細は22ページをご参照ください。また、EPSON社のPM-4000PX等では、マットブラックインクではなくフォトブラックインクをご使用ください。

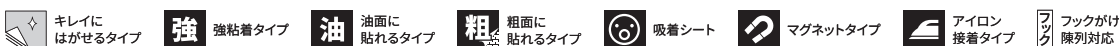

※本カタログの表示価格は本体価格です。別途、消費税がかかります。

**ラベルサイズ 46mm × 11.1mm**

A4判 マット  
原寸大マップ → ② E-2

面付：4列×21段

GPN エコ商品かつ  
ほくり紙に  
掲載商品  
樹脂ラミネート加工なし

FSC  
FSC® C020086

**84面 四辺余白付 角丸**

品番	バーコード	入数	価格	出荷単位
72284		10シート (840片)	¥500 +税	5袋
73284		100シート (8,400片)	¥4,200 +税	1袋

インクジェット/染料インク インクジェット/顔料インク  
レーザー コピー 熱転写 ドット 手書き

●シートサイズ：A4判 (210×297mm) ●材質：上質紙  
●標準総厚み：120g/m<sup>2</sup> (0.13mm) ●ラベル厚み：0.07mm

**ラベルサイズ 45mm × 10mm**

A4判 マット  
原寸大マップ → ① C-2

面付：4列×23段

GPN エコ商品かつ  
ほくり紙に  
掲載商品  
樹脂ラミネート加工なし

FSC  
FSC® C020086

**92面 四辺余白付 角丸**

品番	バーコード	入数	価格	出荷単位
72292		10シート (920片)	¥500 +税	5袋
73292		100シート (9,200片)	¥4,200 +税	1袋

インクジェット/染料インク インクジェット/顔料インク  
レーザー コピー 熱転写 ドット 手書き

●シートサイズ：A4判 (210×297mm) ●材質：上質紙  
●標準総厚み：120g/m<sup>2</sup> (0.13mm) ●ラベル厚み：0.07mm

**ラベルサイズ 35mm × 12mm**

A4判 マット  
原寸大マップ → ① B-1

面付：5列×19段

GPN エコ商品かつ  
ほくり紙に  
掲載商品  
樹脂ラミネート加工なし

FSC  
FSC® C020086

**95面 四辺余白付 角丸**

品番	バーコード	入数	価格	出荷単位
72295		10シート (950片)	¥500 +税	5袋
73295		100シート (9,500片)	¥4,200 +税	1袋

インクジェット/染料インク インクジェット/顔料インク  
レーザー コピー 熱転写 ドット 手書き

●シートサイズ：A4判 (210×297mm) ●材質：上質紙  
●標準総厚み：120g/m<sup>2</sup> (0.13mm) ●ラベル厚み：0.07mm

**ラベルサイズ 35mm × 8mm**

A4判 マット  
原寸大マップ → ① B-1

面付：5列×25段

GPN エコ商品かつ  
ほくり紙に  
掲載商品  
樹脂ラミネート加工なし

FSC  
FSC® C020086

**125面 四辺余白付 角丸**

品番	バーコード	入数	価格	出荷単位
72125		10シート (1,250片)	¥500 +税	5袋
73125		100シート (12,500片)	¥4,200 +税	1袋

インクジェット/染料インク インクジェット/顔料インク  
レーザー コピー 熱転写 ドット 手書き

●シートサイズ：A4判 (210×297mm) ●材質：上質紙  
●標準総厚み：120g/m<sup>2</sup> (0.13mm) ●ラベル厚み：0.07mm

**ラベルサイズ 28mm × 8mm**

A4判 マット  
原寸大マップ → ① A-1

面付：6列×25段

GPN エコ商品かつ  
ほくり紙に  
掲載商品  
樹脂ラミネート加工なし

FSC  
FSC® C020086

**150面 四辺余白付 角丸**

品番	バーコード	入数	価格	出荷単位
72150		10シート (1,500片)	¥500 +税	5袋
73150		100シート (15,000片)	¥4,200 +税	1袋

インクジェット/染料インク インクジェット/顔料インク  
レーザー コピー 熱転写 ドット 手書き

●シートサイズ：A4判 (210×297mm) ●材質：上質紙  
●標準総厚み：120g/m<sup>2</sup> (0.13mm) ●ラベル厚み：0.07mm

**ラベルサイズ 20mm × 8mm**

A4判 マット  
原寸大マップ → ① B-1

面付：8列×25段

GPN エコ商品かつ  
ほくり紙に  
掲載商品  
樹脂ラミネート加工なし

FSC  
FSC® C020086

**200面 四辺余白付 角丸**

品番	バーコード	入数	価格	出荷単位
72200		10シート (2,000片)	¥500 +税	5袋
73200		100シート (20,000片)	¥4,200 +税	1袋

インクジェット/染料インク インクジェット/顔料インク  
レーザー コピー 熱転写 ドット 手書き

●シートサイズ：A4判 (210×297mm) ●材質：上質紙  
●標準総厚み：120g/m<sup>2</sup> (0.13mm) ●ラベル厚み：0.07mm

**ラベルシール [プリンタ兼用]**

**ファイル背面用**

ファイルの背幅にあわせてサイズが選べる、ファイル背面用のラベルシールです。



品番：31421

**ラベルサイズ 190mm × 50mm**

A4判 マット  
原寸大マップ → ③ A-2

面付：1列×5段

GPN エコ商品かつ  
ほくり紙に  
掲載商品  
樹脂ラミネート加工なし

FSC  
FSC® C020086

**5面 四辺余白付 角丸**

品番	バーコード	入数	価格	出荷単位
31421		20シート (100片)	¥1,000 +税	1袋

インクジェット/染料インク インクジェット/顔料インク  
レーザー コピー 熱転写 ドット 手書き

●シートサイズ：A4判 (210×297mm) ●材質：上質紙  
●標準総厚み：120g/m<sup>2</sup> (0.13mm) ●ラベル厚み：0.07mm

**ラベルサイズ 190mm × 30mm**

A4判 マット  
原寸大マップ → ③ A-1

面付：1列×8段

GPN エコ商品かつ  
ほくり紙に  
掲載商品  
樹脂ラミネート加工なし

FSC  
FSC® C020086

**8面 四辺余白付 角丸**

品番	バーコード	入数	価格	出荷単位
31423		20シート (160片)	¥1,000 +税	1袋

インクジェット/染料インク インクジェット/顔料インク  
レーザー コピー 熱転写 ドット 手書き

●シートサイズ：A4判 (210×297mm) ●材質：上質紙  
●標準総厚み：120g/m<sup>2</sup> (0.13mm) ●ラベル厚み：0.07mm



**ラベルサイズ 190mm × 17mm**

A4判  
マット  
原寸大マップ  
→③A-1

面付：1列×11段

11面 四辺余白付 角丸

品番	バーコード	入数	価格	出荷単位
31425		20シート (220片)	¥1,000 +税	1袋

インクジェット／染料インク | インクジェット／顔料インク  
レーザー | コピー | 熱転写 | ドット | 手書き

●シートサイズ：A4判 (210×297mm) ●材質：上質紙  
●標準総厚み：120g/㎡ (0.13mm) ●ラベル厚み：0.07mm

**ラベルサイズ 190mm × 14mm**

A4判  
マット  
原寸大マップ  
→③A-1

面付：1列×13段

13面 四辺余白付 角丸

品番	バーコード	入数	価格	出荷単位
31427		20シート (260片)	¥1,000 +税	1袋

インクジェット／染料インク | インクジェット／顔料インク  
レーザー | コピー | 熱転写 | ドット | 手書き

●シートサイズ：A4判 (210×297mm) ●材質：上質紙  
●標準総厚み：120g/㎡ (0.13mm) ●ラベル厚み：0.07mm

普段は手書きの背表紙に  
ラベルシールを貼れば、見やすさが向上！



ファイル背面用13面(品番：31427)を使用しています

**ラベルシール  
[プリンタ兼用]**

インデックス用

書類の分類、見出しに便利なインデックス用ラベルシールです。



品番：31483

Look はがきサイズのプリンタラベルはこちら…P.52  
手書き用はこちら…P.137

**ラベルサイズ 46mm × 36mm**

A4判  
マット  
原寸大マップ  
→①D-2

面付：4列×7段

28面

品番	バーコード	入数	価格	出荷単位
31483		18シート (504片)	¥1,000 +税	1袋

インクジェット／染料インク | インクジェット／顔料インク  
レーザー | コピー | 熱転写 | ドット | 手書き

●シートサイズ：A4判 (210×297mm) ●材質：上質紙  
●標準総厚み：175g/㎡ (0.20mm) ●ラベル厚み：0.14mm

**ラベルサイズ 31mm × 32mm**

A4判  
マット  
原寸大マップ  
→①D-2

面付：5列×8段

40面

品番	バーコード	入数	価格	出荷単位
31481		18シート (720片)	¥1,000 +税	1袋

インクジェット／染料インク | インクジェット／顔料インク  
レーザー | コピー | 熱転写 | ドット | 手書き

●シートサイズ：A4判 (210×297mm) ●材質：上質紙  
●標準総厚み：175g/㎡ (0.20mm) ●ラベル厚み：0.14mm

**ラベルシール  
[プリンタ兼用]**

切り離せるタイプ

台紙ごとシートにミシン目が入っているので、印刷後に切り離して小分けができます。



品番：31491

**ラベルサイズ 外寸:91mm × 55mm 内寸:75mm × 39mm**

A4判  
マット  
原寸大マップ  
→②D-3

面付：2列×5段

10面 四辺余白付 角丸

品番	バーコード	入数	価格	出荷単位
31491		18シート (180片)	¥1,000 +税	5袋

インクジェット／染料インク | インクジェット／顔料インク  
レーザー | コピー | 熱転写 | ドット | 手書き

●シートサイズ：A4判 (210×297mm) ●材質：上質紙  
●標準総厚み：120g/㎡ (0.13mm) ●ラベル厚み：0.07mm

ファイルや書類の  
整理整頓に役立ちます。



インデックス用40面(品番：31481)を使用しています

インクジェット／顔料インク 顔料インクを使用できますが、インクが乾きにくいので、適切な設定で印刷していただき印刷面には触れないようにしてください。詳細は22ページをご参照ください。また、EPSON社のPM-4000PX等では、マットブラックインクではなくフォトブラックインクをご使用ください。

## ラベルシール [プリンタ兼用]

### 強粘着タイプ

はがれやすい場所にもしっかり貼れる、  
接着力の高いラベルです。



品番：28415

## ラベルサイズ 210mm × 297mm

A4判  
マット

強

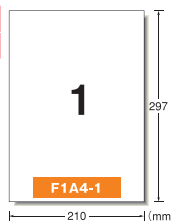

### 1面 ノーカット

品番	バーコード	入数	価格	出荷単位
28415		18 シート	¥1,000 +税	5 袋
28416		100 シート	¥4,500 +税	1 袋

インクジェット/染料インク | インクジェット/顔料インク  
レーザー | コピー | 熱転写 | ドット | 手書き

●シートサイズ：A4判 (210 × 297mm) ●材質：上質紙  
●標準総厚み：120g/㎡ (0.13mm) ●ラベル厚み：0.07mm

※裏面にはカットに便利な5mm方眼印刷、はがすのに便利な  
切り込み線が縦方向に2本入っています。

## ラベルサイズ 105mm × 148.5mm

A4判  
マット

原寸大マップ  
→③ D-3

強

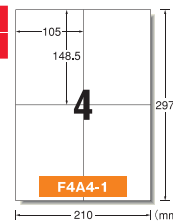

### 4面

品番	バーコード	入数	価格	出荷単位
78204		18シート (72片)	¥1,000 +税	5 袋

インクジェット/染料インク | インクジェット/顔料インク  
レーザー | コピー | 熱転写 | ドット | 手書き

●シートサイズ：A4判 (210 × 297mm) ●材質：上質紙  
●標準総厚み：120g/㎡ (0.13mm) ●ラベル厚み：0.07mm

## ラベルサイズ 86.4mm × 50.8mm

A4判  
マット

原寸大マップ  
→② A-2

強

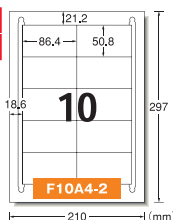

### 10面 四辺余白付

品番	バーコード	入数	価格	出荷単位
78210		18シート (180片)	¥1,000 +税	5 袋

インクジェット/染料インク | インクジェット/顔料インク  
レーザー | コピー | 熱転写 | ドット | 手書き

●シートサイズ：A4判 (210 × 297mm) ●材質：上質紙  
●標準総厚み：120g/㎡ (0.13mm) ●ラベル厚み：0.07mm

## ラベルサイズ 83.8mm × 42.3mm

A4判  
マット

原寸大マップ  
→① E-3

強

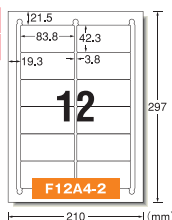

### 12面 四辺余白付 角丸

品番	バーコード	入数	価格	出荷単位
78312		18シート (216片)	¥1,000 +税	5 袋

インクジェット/染料インク | インクジェット/顔料インク  
レーザー | コピー | 熱転写 | ドット | 手書き

●シートサイズ：A4判 (210 × 297mm) ●材質：上質紙  
●標準総厚み：120g/㎡ (0.13mm) ●ラベル厚み：0.07mm

## ラベルサイズ 70mm × 42.3mm

A4判  
マット

原寸大マップ  
→② A-2

強

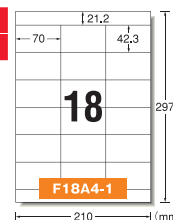

### 18面 上下余白付

品番	バーコード	入数	価格	出荷単位
78318		18シート (324片)	¥1,000 +税	5 袋

インクジェット/染料インク | インクジェット/顔料インク  
レーザー | コピー | 熱転写 | ドット | 手書き

●シートサイズ：A4判 (210 × 297mm) ●材質：上質紙  
●標準総厚み：120g/㎡ (0.13mm) ●ラベル厚み：0.07mm

## ラベルサイズ 70mm × 42.3mm

A4判  
マット

原寸大マップ  
→② A-2

強



### 21面

品番	バーコード	入数	価格	出荷単位
78421		18シート (378片)	¥1,000 +税	5 袋

インクジェット/染料インク | インクジェット/顔料インク  
レーザー | コピー | 熱転写 | ドット | 手書き

●シートサイズ：A4判 (210 × 297mm) ●材質：上質紙  
●標準総厚み：120g/㎡ (0.13mm) ●ラベル厚み：0.07mm

## ラベルサイズ 48.3mm × 25.4mm

A4判  
マット

原寸大マップ  
→② D-1

強

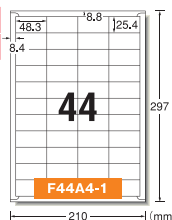

### 44面 四辺余白付

品番	バーコード	入数	価格	出荷単位
78244		18シート (792片)	¥1,000 +税	5 袋

インクジェット/染料インク | インクジェット/顔料インク  
レーザー | コピー | 熱転写 | ドット | 手書き

●シートサイズ：A4判 (210 × 297mm) ●材質：上質紙  
●標準総厚み：120g/㎡ (0.13mm) ●ラベル厚み：0.07mm

はがれやすい場所や  
貼りづらい場所にもしっかり貼れます。



強粘着タイプ4面 (品番：78204) を使用しています

## ラベルシール 【プリンタ兼用】

### キレイにはがせるタイプ

ピッタリ貼れて、スツキリはがせる  
再びくりタイプです。



品番：31271

### ラベルサイズ 210mm × 297mm

A4判  
マット

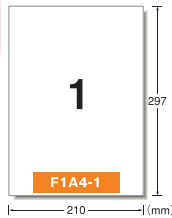

GPN エコ商品なつと  
掲載商品  
はくり紙に  
樹脂ラミネート加工なし

#### 1面 ノーカット

品番	バーコード	入数	価格	出荷単位
31271		10 シート	¥700 +税	5 袋
31250		100 シート	¥5,000 +税	1 袋

インクジェット/染料インク | インクジェット/顔料インク  
レーザー | コピー | 熱転写 | ドット | 手書き  
●シートサイズ：A4判 (210×297mm) ●材質：上質紙  
●標準総厚み：125g/m<sup>2</sup> (0.13mm) ●ラベル厚み：0.08mm

※裏面にはカットに便利な5mm方眼印刷、はがすのに便利な  
切り込み線が縦方向に2本入っています。

### ラベルサイズ 105mm × 148.5mm

A4判  
マット

原寸大マップ  
→③D-3

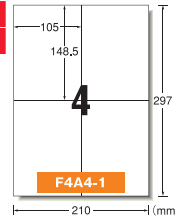

面付：2列×2段

GPN エコ商品なつと  
掲載商品  
はくり紙に  
樹脂ラミネート加工なし

#### 4面

品番	バーコード	入数	価格	出荷単位
31264		10シート (40片)	¥700 +税	5 袋
31265		100シート (400片)	¥5,000 +税	1 袋

インクジェット/染料インク | インクジェット/顔料インク  
レーザー | コピー | 熱転写 | ドット | 手書き  
●シートサイズ：A4判 (210×297mm) ●材質：上質紙  
●標準総厚み：125g/m<sup>2</sup> (0.13mm) ●ラベル厚み：0.08mm

### ラベルサイズ 71.1mm × 69.8mm

A4判  
マット

原寸大マップ  
→①H-3

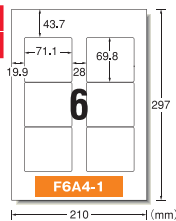

面付：2列×3段

GPN エコ商品なつと  
掲載商品  
はくり紙に  
樹脂ラミネート加工なし

#### 6面 四辺余白付 角丸

品番	バーコード	入数	価格	出荷単位
31253		10シート (60片)	¥700 +税	5 袋
31254		100シート (600片)	¥5,000 +税	1 袋

インクジェット/染料インク | インクジェット/顔料インク  
レーザー | コピー | 熱転写 | ドット | 手書き  
●シートサイズ：A4判 (210×297mm) ●材質：上質紙  
●標準総厚み：125g/m<sup>2</sup> (0.13mm) ●ラベル厚み：0.08mm

### ラベルサイズ 97mm × 69mm

A4判  
マット

原寸大マップ  
→③D-2

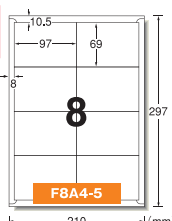

面付：2列×4段

GPN エコ商品なつと  
掲載商品  
はくり紙に  
樹脂ラミネート加工なし

#### 8面 四辺余白付

品番	バーコード	入数	価格	出荷単位
31266		10シート (80片)	¥700 +税	5 袋
31267		100シート (800片)	¥5,000 +税	1 袋

インクジェット/染料インク | インクジェット/顔料インク  
レーザー | コピー | 熱転写 | ドット | 手書き  
●シートサイズ：A4判 (210×297mm) ●材質：上質紙  
●標準総厚み：125g/m<sup>2</sup> (0.13mm) ●ラベル厚み：0.08mm

### ラベルサイズ 86.4mm × 50.8mm

A4判  
マット

原寸大マップ  
→②A-2

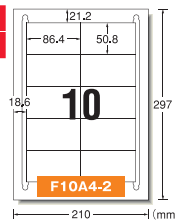

面付：2列×5段

GPN エコ商品なつと  
掲載商品  
はくり紙に  
樹脂ラミネート加工なし

#### 10面 四辺余白付

品番	バーコード	入数	価格	出荷単位
31283		10シート (100片)	¥700 +税	5 袋
31284		100シート (1,000片)	¥5,000 +税	1 袋

インクジェット/染料インク | インクジェット/顔料インク  
レーザー | コピー | 熱転写 | ドット | 手書き  
●シートサイズ：A4判 (210×297mm) ●材質：上質紙  
●標準総厚み：125g/m<sup>2</sup> (0.13mm) ●ラベル厚み：0.08mm

### ラベルサイズ 84mm × 52mm

A4判  
マット

原寸大マップ  
→②F-1

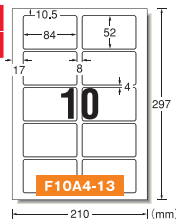

面付：2列×5段

GPN エコ商品なつと  
掲載商品  
はくり紙に  
樹脂ラミネート加工なし

#### 10面 四辺余白付 角丸

品番	バーコード	入数	価格	出荷単位
31251		10シート (100片)	¥700 +税	5 袋

インクジェット/染料インク | インクジェット/顔料インク  
レーザー | コピー | 熱転写 | ドット | 手書き  
●シートサイズ：A4判 (210×297mm) ●材質：上質紙  
●標準総厚み：125g/m<sup>2</sup> (0.13mm) ●ラベル厚み：0.08mm

### ラベルサイズ 70mm × 50mm

A4判  
マット

原寸大マップ  
→②D-1

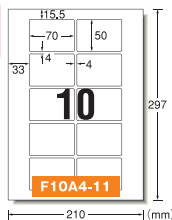

面付：2列×5段

GPN エコ商品なつと  
掲載商品  
はくり紙に  
樹脂ラミネート加工なし

#### 10面 四辺余白付 角丸

品番	バーコード	入数	価格	出荷単位
31272		10シート (100片)	¥700 +税	5 袋

インクジェット/染料インク | インクジェット/顔料インク  
レーザー | コピー | 熱転写 | ドット | 手書き  
●シートサイズ：A4判 (210×297mm) ●材質：上質紙  
●標準総厚み：125g/m<sup>2</sup> (0.13mm) ●ラベル厚み：0.08mm

### ラベルサイズ 86.4mm × 42.3mm

A4判  
マット

原寸大マップ  
→②A-2

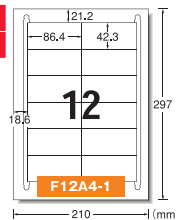

面付：2列×6段

GPN エコ商品なつと  
掲載商品  
はくり紙に  
樹脂ラミネート加工なし

#### 12面 四辺余白付

品番	バーコード	入数	価格	出荷単位
31255		10シート (120片)	¥700 +税	5 袋
31256		100シート (1,200片)	¥5,000 +税	1 袋

インクジェット/染料インク | インクジェット/顔料インク  
レーザー | コピー | 熱転写 | ドット | 手書き  
●シートサイズ：A4判 (210×297mm) ●材質：上質紙  
●標準総厚み：125g/m<sup>2</sup> (0.13mm) ●ラベル厚み：0.08mm

#### インクジェット/顔料インク

顔料インクを使用できますが、インクが乾きにくいので、適切な設定で印刷していただき印刷面には触れないようにしてください。詳細は22ページをご参照ください。  
また、EPSON社のPM-4000PX等では、マットブラックインクではなくフォトブラックインクをご使用ください。



キレイに  
はがせるタイプ



強 強粘着タイプ



油 油面に  
貼れるタイプ



粗 粗面に  
貼れるタイプ



吸着シート



マグネットタイプ



アイロン  
接着タイプ



フックがけ  
陳列対応

※本カタログの表示価格は本体価格です。別途、消費税がかかります。

**ラベルサイズ 83.8mm × 42.3mm**

A4判  
マット  
原寸大マップ  
→① E-3

面付：2列×6段

GPN エコ商品納付と  
同梱商品  
はくり紙に  
糊附ラミネート加工なし

12面 四辺余白付 角丸

品番	バーコード	入数	価格	出荷単位
31275	4 906186 312752	10シート (120片)	¥700 +税	5袋
31175	4 906186 311755	100シート (1,200片)	¥5,000 +税	1袋

インクジェット/染料インク | インクジェット/顔料インク  
レーザー | コピー | 熱転写 | ドット | 手書き

●シートサイズ：A4判 (210×297mm) ●材質：上質紙  
●標準総厚み：125g/m<sup>2</sup> (0.13mm) ●ラベル厚み：0.08mm

**ラベルサイズ 148mm × 20mm**

A4判  
マット  
原寸大マップ  
→③ A-1

面付：1列×12段

GPN エコ商品納付と  
同梱商品  
はくり紙に  
糊附ラミネート加工なし

12面 四辺余白付 角丸 (VHSビデオ背面用)

品番	バーコード	入数	価格	出荷単位
31273	4 906186 312738	10シート (120片)	¥700 +税	5袋

インクジェット/染料インク | インクジェット/顔料インク  
レーザー | コピー | 熱転写 | ドット | 手書き

●シートサイズ：A4判 (210×297mm) ●材質：上質紙  
●標準総厚み：125g/m<sup>2</sup> (0.13mm) ●ラベル厚み：0.08mm

**ラベルサイズ 70mm × 42.3mm**

A4判  
マット  
原寸大マップ  
→② A-2

面付：3列×6段

GPN エコ商品納付と  
同梱商品  
はくり紙に  
糊附ラミネート加工なし

18面 上下余白付

品番	バーコード	入数	価格	出荷単位
31285	4 906186 312851	10シート (180片)	¥700 +税	5袋
31286	4 906186 312868	100シート (1,800片)	¥5,000 +税	1袋

インクジェット/染料インク | インクジェット/顔料インク  
レーザー | コピー | 熱転写 | ドット | 手書き

●シートサイズ：A4判 (210×297mm) ●材質：上質紙  
●標準総厚み：125g/m<sup>2</sup> (0.13mm) ●ラベル厚み：0.08mm

**ラベルサイズ 18mm × 137mm**

A4判  
マット  
原寸大マップ  
→② E-2

面付：9列×2段

GPN エコ商品納付と  
同梱商品  
はくり紙に  
糊附ラミネート加工なし

18面 四辺余白付 角丸

品番	バーコード	入数	価格	出荷単位
31179	4 906186 311793	10シート (180片)	¥700 +税	5袋

インクジェット/染料インク | インクジェット/顔料インク  
レーザー | コピー | 熱転写 | ドット | 手書き

●シートサイズ：A4判 (210×297mm) ●材質：上質紙  
●標準総厚み：125g/m<sup>2</sup> (0.13mm) ●ラベル厚み：0.08mm

**ラベルサイズ 32mm × 52mm**

A4判  
マット  
原寸大マップ  
→② I-2

面付：5列×4段

GPN エコ商品納付と  
同梱商品  
はくり紙に  
糊附ラミネート加工なし

20面 四辺余白付 角丸 (MD正面用)

品番	バーコード	入数	価格	出荷単位
31274	4 906186 312745	10シート (200片)	¥700 +税	5袋

インクジェット/染料インク | インクジェット/顔料インク  
レーザー | コピー | 熱転写 | ドット | 手書き

●シートサイズ：A4判 (210×297mm) ●材質：上質紙  
●標準総厚み：125g/m<sup>2</sup> (0.13mm) ●ラベル厚み：0.08mm

**ラベルサイズ 70mm × 42.3mm**

A4判  
マット  
原寸大マップ  
→② A-2

面付：3列×7段

GPN エコ商品納付と  
同梱商品  
はくり紙に  
糊附ラミネート加工なし

21面

品番	バーコード	入数	価格	出荷単位
31257	4 906186 312578	10シート (210片)	¥700 +税	5袋
31258	4 906186 312585	100シート (2,100片)	¥5,000 +税	1袋

インクジェット/染料インク | インクジェット/顔料インク  
レーザー | コピー | 熱転写 | ドット | 手書き

●シートサイズ：A4判 (210×297mm) ●材質：上質紙  
●標準総厚み：125g/m<sup>2</sup> (0.13mm) ●ラベル厚み：0.08mm

**ラベルサイズ 83.8mm × 21.2mm**

A4判  
マット  
原寸大マップ  
→① G-1

面付：2列×12段

GPN エコ商品納付と  
同梱商品  
はくり紙に  
糊附ラミネート加工なし

24面 四辺余白付 角丸

品番	バーコード	入数	価格	出荷単位
31276	4 906186 312769	10シート (240片)	¥700 +税	5袋

インクジェット/染料インク | インクジェット/顔料インク  
レーザー | コピー | 熱転写 | ドット | 手書き

●シートサイズ：A4判 (210×297mm) ●材質：上質紙  
●標準総厚み：125g/m<sup>2</sup> (0.13mm) ●ラベル厚み：0.08mm

**ラベルサイズ 70mm × 33.9mm**

A4判  
マット  
原寸大マップ  
→② A-3

面付：3列×8段

GPN エコ商品納付と  
同梱商品  
はくり紙に  
糊附ラミネート加工なし

24面 上下余白付

品番	バーコード	入数	価格	出荷単位
31287	4 906186 312875	10シート (240片)	¥700 +税	5袋
31288	4 906186 312882	100シート (2,400片)	¥5,000 +税	1袋

インクジェット/染料インク | インクジェット/顔料インク  
レーザー | コピー | 熱転写 | ドット | 手書き

●シートサイズ：A4判 (210×297mm) ●材質：上質紙  
●標準総厚み：125g/m<sup>2</sup> (0.13mm) ●ラベル厚み：0.08mm

**ラベルサイズ 62mm × 31mm**

A4判  
マット  
原寸大マップ  
→① F-2

面付：3列×9段

GPN エコ商品納付と  
同梱商品  
はくり紙に  
糊附ラミネート加工なし

27面 四辺余白付 角丸

品番	バーコード	入数	価格	出荷単位
31289	4 906186 312899	10シート (270片)	¥700 +税	5袋
31290	4 906186 312905	100シート (2,700片)	¥5,000 +税	1袋

インクジェット/染料インク | インクジェット/顔料インク  
レーザー | コピー | 熱転写 | ドット | 手書き

●シートサイズ：A4判 (210×297mm) ●材質：上質紙  
●標準総厚み：125g/m<sup>2</sup> (0.13mm) ●ラベル厚み：0.08mm



**ラベルサイズ 12mm × 137mm**

A4判 マット  
原寸大マップ → ② E-2

面付：14列×2段

GPN エコ商品おまかせ  
はくり紙に  
糊剤ラミネート加工なし

28面 四辺余白付 角丸

品番	バーコード	入数	価格	出荷単位
31177		10シート (280片)	¥700 +税	5袋

インクジェット/染料インク インクジェット/顔料インク  
レーザー コピー 熱転写 ドット 手書き

- シートサイズ：A4判 (210 × 297mm) ●材質：上質紙
- 標準総厚み：125g/㎡ (0.13mm) ●ラベル厚み：0.08mm

**ラベルサイズ 82mm × 18mm**

A4判 マット  
原寸大マップ → ② E-2

面付：2列×14段

GPN エコ商品おまかせ  
はくり紙に  
糊剤ラミネート加工なし

28面 四辺余白付 角丸

品番	バーコード	入数	価格	出荷単位
31178		10シート (280片)	¥700 +税	5袋

インクジェット/染料インク インクジェット/顔料インク  
レーザー コピー 熱転写 ドット 手書き

- シートサイズ：A4判 (210 × 297mm) ●材質：上質紙
- 標準総厚み：125g/㎡ (0.13mm) ●ラベル厚み：0.08mm

**ラベルサイズ 53.3mm × 25.4mm**

A4判 マット  
原寸大マップ → ① E-3

面付：3列×10段

GPN エコ商品おまかせ  
はくり紙に  
糊剤ラミネート加工なし

30面 四辺余白付 角丸

品番	バーコード	入数	価格	出荷単位
31277		10シート (300片)	¥700 +税	5袋
31260		100シート (3,000片)	¥5,000 +税	1袋

インクジェット/染料インク インクジェット/顔料インク  
レーザー コピー 熱転写 ドット 手書き

- シートサイズ：A4判 (210 × 297mm) ●材質：上質紙
- 標準総厚み：125g/㎡ (0.13mm) ●ラベル厚み：0.08mm

**ラベルサイズ 82mm × 12mm**

A4判 マット  
原寸大マップ → ② E-1

面付：2列×20段

GPN エコ商品おまかせ  
はくり紙に  
糊剤ラミネート加工なし

40面 四辺余白付 角丸

品番	バーコード	入数	価格	出荷単位
31176		10シート (400片)	¥700 +税	5袋

インクジェット/染料インク インクジェット/顔料インク  
レーザー コピー 熱転写 ドット 手書き

- シートサイズ：A4判 (210 × 297mm) ●材質：上質紙
- 標準総厚み：125g/㎡ (0.13mm) ●ラベル厚み：0.08mm

**ラベルサイズ 48.3mm × 25.4mm**

A4判 マット  
原寸大マップ → ② D-1

面付：4列×11段

GPN エコ商品おまかせ  
はくり紙に  
糊剤ラミネート加工なし

44面 四辺余白付

品番	バーコード	入数	価格	出荷単位
31268		10シート (440片)	¥700 +税	5袋
31262		100シート (4,400片)	¥5,000 +税	1袋

インクジェット/染料インク インクジェット/顔料インク  
レーザー コピー 熱転写 ドット 手書き

- シートサイズ：A4判 (210 × 297mm) ●材質：上質紙
- 標準総厚み：125g/㎡ (0.13mm) ●ラベル厚み：0.08mm

**ラベルサイズ 36mm × 12mm**

A4判 マット  
原寸大マップ → ① A-3

面付：4列×15段

GPN エコ商品おまかせ  
はくり紙に  
糊剤ラミネート加工なし

60面 四辺余白付 角丸

品番	バーコード	入数	価格	出荷単位
31278		10シート (600片)	¥700 +税	5袋
31252		100シート (6,000片)	¥5,000 +税	1袋

インクジェット/染料インク インクジェット/顔料インク  
レーザー コピー 熱転写 ドット 手書き

- シートサイズ：A4判 (210 × 297mm) ●材質：上質紙
- 標準総厚み：125g/㎡ (0.13mm) ●ラベル厚み：0.08mm

**ラベルサイズ 38.1mm × 21.2mm**

A4判 マット  
原寸大マップ → ① E-2

面付：5列×13段

GPN エコ商品おまかせ  
はくり紙に  
糊剤ラミネート加工なし

65面 四辺余白付 角丸

品番	バーコード	入数	価格	出荷単位
31269		10シート (650片)	¥700 +税	5袋
31259		100シート (6,500片)	¥5,000 +税	1袋

インクジェット/染料インク インクジェット/顔料インク  
レーザー コピー 熱転写 ドット 手書き

- シートサイズ：A4判 (210 × 297mm) ●材質：上質紙
- 標準総厚み：125g/㎡ (0.13mm) ●ラベル厚み：0.08mm

**ラベルサイズ 35mm × 12mm**

A4判 マット  
原寸大マップ → ① B-1

面付：5列×19段

GPN エコ商品おまかせ  
はくり紙に  
糊剤ラミネート加工なし

95面 四辺余白付 角丸

品番	バーコード	入数	価格	出荷単位
31171		10シート (950片)	¥700 +税	5袋
31172		100シート (9,500片)	¥5,000 +税	1袋

インクジェット/染料インク インクジェット/顔料インク  
レーザー コピー 熱転写 ドット 手書き

- シートサイズ：A4判 (210 × 297mm) ●材質：上質紙
- 標準総厚み：125g/㎡ (0.13mm) ●ラベル厚み：0.08mm

**ラベルサイズ 20mm × 8mm**

A4判 マット  
原寸大マップ → ① B-1

面付：6列×20段

GPN エコ商品おまかせ  
はくり紙に  
糊剤ラミネート加工なし

120面 四辺余白付 角丸

品番	バーコード	入数	価格	出荷単位
31270		10シート (1,200片)	¥700 +税	5袋

インクジェット/染料インク インクジェット/顔料インク  
レーザー コピー 熱転写 ドット 手書き

- シートサイズ：A4判 (210 × 297mm) ●材質：上質紙
- 標準総厚み：125g/㎡ (0.13mm) ●ラベル厚み：0.08mm

インクジェット/顔料インク 顔料インクを使用できますが、インクが乾きにくいので、適切な設定で印刷していただき印刷面には触れないようにしてください。詳細は22ページをご参照ください。また、EPSON社のPM-4000PX等では、マットブラックインクではなくフォトブラックインクをご使用ください。

## ラベルシール [プリンタ兼用]

### ハイグレードタイプ

しっかりとした厚みと印字が映える上質紙を使用した、貼り心地の良いマット紙です。



品番：75301

### ラベルサイズ 210mm × 297mm

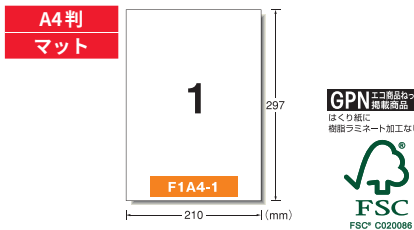

#### 1面 ノーカット

品番	バーコード	入数	価格	出荷単位
75301	4 906186 753012	20シート	¥1,200 +税	5袋
76301	4 906186 763011	100シート	¥5,000 +税	1袋

インクジェット/染料インク インクジェット/顔料インク  
レーザー コピー 熱転写 ドット 手書き

●シートサイズ：A4判 (210×297mm) ●材質：上質紙  
●標準総厚み：175g/m<sup>2</sup> (0.19mm) ●ラベル厚み：0.13mm

※裏面にはカットに便利な5mm方眼印刷、はがすのに便利な切り込み線が縦方向に1本入っています。

### ラベルサイズ 105mm × 148.5mm

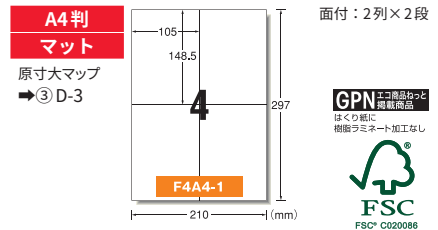

#### 4面

品番	バーコード	入数	価格	出荷単位
75204	4 906186 752046	20シート (80片)	¥1,200 +税	5袋
76204	4 906186 762045	100シート (400片)	¥5,000 +税	1袋

インクジェット/染料インク インクジェット/顔料インク  
レーザー コピー 熱転写 ドット 手書き

●シートサイズ：A4判 (210×297mm) ●材質：上質紙  
●標準総厚み：175g/m<sup>2</sup> (0.19mm) ●ラベル厚み：0.13mm

### ラベルサイズ 97mm × 69mm

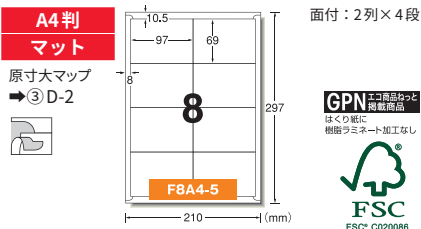

#### 8面 四辺余白付

品番	バーコード	入数	価格	出荷単位
75208	4 906186 752084	20シート (160片)	¥1,200 +税	5袋
76208	4 906186 762083	100シート (800片)	¥5,000 +税	1袋

インクジェット/染料インク インクジェット/顔料インク  
レーザー コピー 熱転写 ドット 手書き

●シートサイズ：A4判 (210×297mm) ●材質：上質紙  
●標準総厚み：175g/m<sup>2</sup> (0.19mm) ●ラベル厚み：0.13mm

### ラベルサイズ 86.4mm × 50.8mm

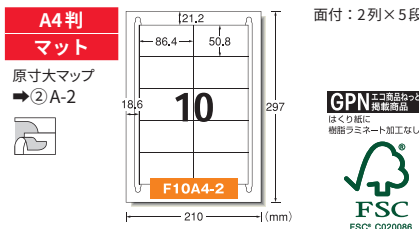

#### 10面 四辺余白付

品番	バーコード	入数	価格	出荷単位
75210	4 906186 752107	20シート (200片)	¥1,200 +税	5袋
76210	4 906186 762106	100シート (1,000片)	¥5,000 +税	1袋

インクジェット/染料インク インクジェット/顔料インク  
レーザー コピー 熱転写 ドット 手書き

●シートサイズ：A4判 (210×297mm) ●材質：上質紙  
●標準総厚み：175g/m<sup>2</sup> (0.19mm) ●ラベル厚み：0.13mm

### ラベルサイズ 86.4mm × 42.3mm

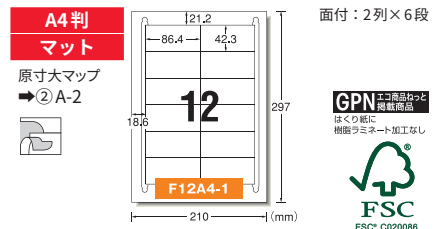

#### 12面 四辺余白付

品番	バーコード	入数	価格	出荷単位
75212	4 906186 752121	20シート (240片)	¥1,200 +税	5袋
76212	4 906186 762120	100シート (1,200片)	¥5,000 +税	1袋

インクジェット/染料インク インクジェット/顔料インク  
レーザー コピー 熱転写 ドット 手書き

●シートサイズ：A4判 (210×297mm) ●材質：上質紙  
●標準総厚み：175g/m<sup>2</sup> (0.19mm) ●ラベル厚み：0.13mm

### ラベルサイズ 83.8mm × 42.3mm

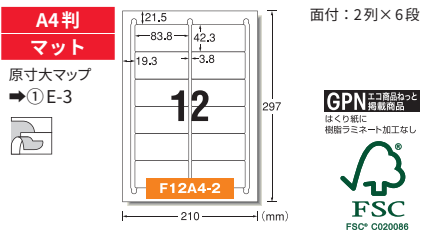

#### 12面 四辺余白付 角丸

品番	バーコード	入数	価格	出荷単位
75312	4 906186 753128	20シート (240片)	¥1,200 +税	5袋
76312	4 906186 763127	100シート (1,200片)	¥5,000 +税	1袋

インクジェット/染料インク インクジェット/顔料インク  
レーザー コピー 熱転写 ドット 手書き

●シートサイズ：A4判 (210×297mm) ●材質：上質紙  
●標準総厚み：175g/m<sup>2</sup> (0.19mm) ●ラベル厚み：0.13mm

### ラベルサイズ 70mm × 42.3mm

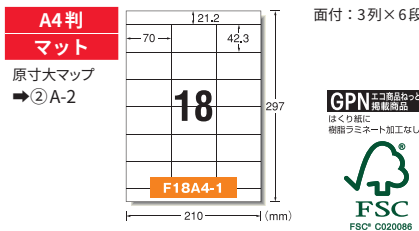

#### 18面 上下余白付

品番	バーコード	入数	価格	出荷単位
75318	4 906186 753180	20シート (360片)	¥1,200 +税	5袋
76318	4 906186 763189	100シート (1,800片)	¥5,000 +税	1袋

インクジェット/染料インク インクジェット/顔料インク  
レーザー コピー 熱転写 ドット 手書き

●シートサイズ：A4判 (210×297mm) ●材質：上質紙  
●標準総厚み：175g/m<sup>2</sup> (0.19mm) ●ラベル厚み：0.13mm

### ラベルサイズ 70mm × 38.1mm

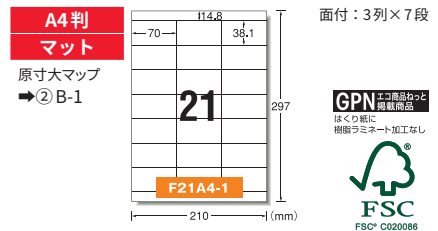

#### 21面 上下余白付

品番	バーコード	入数	価格	出荷単位
75321	4 906186 753210	20シート (420片)	¥1,200 +税	5袋
76321	4 906186 763219	100シート (2,100片)	¥5,000 +税	1袋

インクジェット/染料インク インクジェット/顔料インク  
レーザー コピー 熱転写 ドット 手書き

●シートサイズ：A4判 (210×297mm) ●材質：上質紙  
●標準総厚み：175g/m<sup>2</sup> (0.19mm) ●ラベル厚み：0.13mm

**ラベルサイズ 70mm × 42.3mm**

A4判 マット  
原寸大マップ  
→②A-2

面付: 3列×7段

GPN エコ商品ポイント  
集積商品  
はくり紙に  
樹脂ラミネート加工なし

FSC  
FSC® C020086

21面

品番	バーコード	入数	価格	出荷単位
75421		20シート (420片)	¥1,200 +税	5袋
76421		100シート (2,100片)	¥5,000 +税	1袋

インクジェット/染料インク インクジェット/顔料インク  
レーザー コピー 熱転写 ドット 手書き

●シートサイズ: A4判 (210×297mm) ●材質: 上質紙  
●標準総厚み: 175g/m<sup>2</sup> (0.19mm) ●ラベル厚み: 0.13mm

**ラベルサイズ 70mm × 33.9mm**

A4判 マット  
原寸大マップ  
→②A-3

面付: 3列×8段

GPN エコ商品ポイント  
集積商品  
はくり紙に  
樹脂ラミネート加工なし

FSC  
FSC® C020086

24面 上下余白付

品番	バーコード	入数	価格	出荷単位
75324		20シート (480片)	¥1,200 +税	5袋
76324		100シート (2,400片)	¥5,000 +税	1袋

インクジェット/染料インク インクジェット/顔料インク  
レーザー コピー 熱転写 ドット 手書き

●シートサイズ: A4判 (210×297mm) ●材質: 上質紙  
●標準総厚み: 175g/m<sup>2</sup> (0.19mm) ●ラベル厚み: 0.13mm

**ラベルサイズ 66mm × 33.9mm**

A4判 マット  
原寸大マップ  
→②B-2

面付: 3列×8段

GPN エコ商品ポイント  
集積商品  
はくり紙に  
樹脂ラミネート加工なし

FSC  
FSC® C020086

24面 四辺余白付

品番	バーコード	入数	価格	出荷単位
75224		20シート (480片)	¥1,200 +税	5袋
76224		100シート (2,400片)	¥5,000 +税	1袋

インクジェット/染料インク インクジェット/顔料インク  
レーザー コピー 熱転写 ドット 手書き

●シートサイズ: A4判 (210×297mm) ●材質: 上質紙  
●標準総厚み: 175g/m<sup>2</sup> (0.19mm) ●ラベル厚み: 0.13mm

**ラベルサイズ 62mm × 31mm**

A4判 マット  
原寸大マップ  
→①F-2

面付: 3列×9段

GPN エコ商品ポイント  
集積商品  
はくり紙に  
樹脂ラミネート加工なし

FSC  
FSC® C020086

27面 四辺余白付 角丸

品番	バーコード	入数	価格	出荷単位
75227		20シート (540片)	¥1,200 +税	5袋
76227		100シート (2,700片)	¥5,000 +税	1袋

インクジェット/染料インク インクジェット/顔料インク  
レーザー コピー 熱転写 ドット 手書き

●シートサイズ: A4判 (210×297mm) ●材質: 上質紙  
●標準総厚み: 175g/m<sup>2</sup> (0.19mm) ●ラベル厚み: 0.13mm

**ラベルサイズ 53.3mm × 25.4mm**

A4判 マット  
原寸大マップ  
→①E-3

面付: 3列×10段

GPN エコ商品ポイント  
集積商品  
はくり紙に  
樹脂ラミネート加工なし

FSC  
FSC® C020086

30面 四辺余白付 角丸

品番	バーコード	入数	価格	出荷単位
75230		20シート (600片)	¥1,200 +税	5袋
76230		100シート (3,000片)	¥5,000 +税	1袋

インクジェット/染料インク インクジェット/顔料インク  
レーザー コピー 熱転写 ドット 手書き

●シートサイズ: A4判 (210×297mm) ●材質: 上質紙  
●標準総厚み: 175g/m<sup>2</sup> (0.19mm) ●ラベル厚み: 0.13mm

**ラベルサイズ 48.3mm × 25.4mm**

A4判 マット  
原寸大マップ  
→②D-1

面付: 4列×11段

GPN エコ商品ポイント  
集積商品  
はくり紙に  
樹脂ラミネート加工なし

FSC  
FSC® C020086

44面 四辺余白付

品番	バーコード	入数	価格	出荷単位
75244		20シート (880片)	¥1,200 +税	5袋
76244		100シート (4,400片)	¥5,000 +税	1袋

インクジェット/染料インク インクジェット/顔料インク  
レーザー コピー 熱転写 ドット 手書き

●シートサイズ: A4判 (210×297mm) ●材質: 上質紙  
●標準総厚み: 175g/m<sup>2</sup> (0.19mm) ●ラベル厚み: 0.13mm

**ラベルサイズ 38.1mm × 21.2mm**

A4判 マット  
原寸大マップ  
→①E-2

面付: 5列×13段

GPN エコ商品ポイント  
集積商品  
はくり紙に  
樹脂ラミネート加工なし

FSC  
FSC® C020086

65面 四辺余白付 角丸

品番	バーコード	入数	価格	出荷単位
75265		20シート (1,300片)	¥1,200 +税	5袋
76265		100シート (6,500片)	¥5,000 +税	1袋

インクジェット/染料インク インクジェット/顔料インク  
レーザー コピー 熱転写 ドット 手書き

●シートサイズ: A4判 (210×297mm) ●材質: 上質紙  
●標準総厚み: 175g/m<sup>2</sup> (0.19mm) ●ラベル厚み: 0.13mm

**ラベルサイズ 35mm × 12mm**

A4判 マット  
原寸大マップ  
→①B-1

面付: 5列×19段

GPN エコ商品ポイント  
集積商品  
はくり紙に  
樹脂ラミネート加工なし

FSC  
FSC® C020086

95面 四辺余白付 角丸

品番	バーコード	入数	価格	出荷単位
75295		20シート (1,900片)	¥1,200 +税	5袋
76295		100シート (9,500片)	¥5,000 +税	1袋

インクジェット/染料インク インクジェット/顔料インク  
レーザー コピー 熱転写 ドット 手書き

●シートサイズ: A4判 (210×297mm) ●材質: 上質紙  
●標準総厚み: 175g/m<sup>2</sup> (0.19mm) ●ラベル厚み: 0.13mm

しっかりとした厚みで、印刷が映える高白色の上質紙を採用しています。



ハイグレードタイプ 8面 (品番: 75208)、30面 (品番: 75230) を使用しています

インクジェット/顔料インク 顔料インクを使用できますが、インクが乾きにくいので、適切な設定で印刷していただき印刷面には触れないようにしてください。詳細は22ページをご参照ください。また、EPSON社のPM-4000PX等では、マットブラックインクではなくフォトブラックインクをご使用ください。

**ラベルサイズ 60mm φ**

**A4判 マット**  
原寸大マップ → ① I-2

面付：3列×4段

GPN エコ商品わっと掲載商品  
はくり紙に  
糊付ラミネート加工なし

FSC  
FSC® C020086

**12面 丸型**

品番	バーコード	入数	価格	出荷単位
75412		20シート (240片)	¥1,200 +税	5袋

インクジェット/染料インク | インクジェット/顔料インク  
レーザー | コピー | 熱転写 | ドット | 手書き

●シートサイズ：A4判 (210×297mm) ●材質：上質紙  
●標準総厚み：175g/㎡ (0.19mm) ●ラベル厚み：0.13mm

**ラベルサイズ 40mm φ**

**A4判 マット**  
原寸大マップ → ① I-1

面付：4列×6段

GPN エコ商品わっと掲載商品  
はくり紙に  
糊付ラミネート加工なし

FSC  
FSC® C020086

**24面 丸型**

品番	バーコード	入数	価格	出荷単位
75724		20シート (480片)	¥1,200 +税	5袋

インクジェット/染料インク | インクジェット/顔料インク  
レーザー | コピー | 熱転写 | ドット | 手書き

●シートサイズ：A4判 (210×297mm) ●材質：上質紙  
●標準総厚み：175g/㎡ (0.19mm) ●ラベル厚み：0.13mm

**ラベルサイズ 30mm φ**

**A4判 マット**  
原寸大マップ → ① C-3

面付：6列×8段

GPN エコ商品わっと掲載商品  
はくり紙に  
糊付ラミネート加工なし

FSC  
FSC® C020086

**48面 丸型**

品番	バーコード	入数	価格	出荷単位
75248		20シート (960片)	¥1,200 +税	5袋

インクジェット/染料インク | インクジェット/顔料インク  
レーザー | コピー | 熱転写 | ドット | 手書き

●シートサイズ：A4判 (210×297mm) ●材質：上質紙  
●標準総厚み：175g/㎡ (0.19mm) ●ラベル厚み：0.13mm

**ラベルサイズ 40mm × 40mm**

**A4判 マット**  
原寸大マップ → ① A-2

面付：4列×6段

GPN エコ商品わっと掲載商品  
はくり紙に  
糊付ラミネート加工なし

FSC  
FSC® C020086

**24面 四辺余白付 角丸**

品番	バーコード	入数	価格	出荷単位
75624		20シート (480片)	¥1,200 +税	5袋

インクジェット/染料インク | インクジェット/顔料インク  
レーザー | コピー | 熱転写 | ドット | 手書き

●シートサイズ：A4判 (210×297mm) ●材質：上質紙  
●標準総厚み：175g/㎡ (0.19mm) ●ラベル厚み：0.13mm

**ラベルサイズ 30mm × 30mm**

**A4判 マット**  
原寸大マップ → ① B-2

面付：5列×8段

GPN エコ商品わっと掲載商品  
はくり紙に  
糊付ラミネート加工なし

FSC  
FSC® C020086

**40面 四辺余白付 角丸**

品番	バーコード	入数	価格	出荷単位
75240		20シート (800片)	¥1,200 +税	5袋

インクジェット/染料インク | インクジェット/顔料インク  
レーザー | コピー | 熱転写 | ドット | 手書き

●シートサイズ：A4判 (210×297mm) ●材質：上質紙  
●標準総厚み：175g/㎡ (0.19mm) ●ラベル厚み：0.13mm

**ラベルサイズ 20mm × 20mm**

**A4判 マット**  
原寸大マップ → ① B-1

面付：7列×10段

GPN エコ商品わっと掲載商品  
はくり紙に  
糊付ラミネート加工なし

FSC  
FSC® C020086

**70面 四辺余白付 角丸**

品番	バーコード	入数	価格	出荷単位
75270		20シート (1,400片)	¥1,200 +税	5袋

インクジェット/染料インク | インクジェット/顔料インク  
レーザー | コピー | 熱転写 | ドット | 手書き

●シートサイズ：A4判 (210×297mm) ●材質：上質紙  
●標準総厚み：175g/㎡ (0.19mm) ●ラベル厚み：0.13mm

**ラベルシール [プリンタ兼用]**

下地がかくせて  
キレイにはがせるタイプ

一時的な修正に便利な、再びくりタイプの  
下地がかくせるラベルシールです。



品番：31291

**ラベルサイズ 210mm × 297mm**

**A4判 マット**

1面 ノーカット

品番	バーコード	入数	価格	出荷単位
31291		10シート	¥1,000 +税	5袋

インクジェット/染料インク | インクジェット/顔料インク  
レーザー | コピー | 熱転写 | ドット | 手書き

●シートサイズ：A4判 (210×297mm) ●材質：上質紙  
●標準総厚み：150g/㎡ (0.17mm) ●ラベル厚み：0.11mm

※裏面にはカットに便利な5mm方眼印刷、はがすのに便利な切り込み線が縦方向に2本入っています。

**ラベルサイズ 92mm × 131mm**

**A4判 マット**  
原寸大マップ → ③ H-3

面付：2列×2段

品番	バーコード	入数	価格	出荷単位
31293		10シート (40片)	¥1,000 +税	5袋

インクジェット/染料インク | インクジェット/顔料インク  
レーザー | コピー | 熱転写 | ドット | 手書き

●シートサイズ：A4判 (210×297mm) ●材質：上質紙  
●標準総厚み：150g/㎡ (0.17mm) ●ラベル厚み：0.11mm

※インクジェット専用はがきに貼ると、時間の経過ではがきに糊が残ります。



## ラベルシール [プリンタ兼用]

下地がかくせて  
透かしても読めない修正タイプ

下地をしっかりと隠せて、裏から透かしても元の文字や図が読めない高白色ラベルです。



品番：31659

### ラベルサイズ 86.4mm × 50.8mm

**A4判 マット** 面付：2列×5段

原寸大マップ → ② A-2

10面 四辺余白付

GPN エコ商品なっとう 掲載商品  
はくり紙に 樹脂ラミネート加工なし

品番	バーコード	入数	価格	出荷単位
31663		12シート (120片)	¥1,100 +税	5袋

インクジェット/染料インク インクジェット/顔料インク  
レーザー コピー 熱転写 ドット 手書き

●シートサイズ：A4判 (210×297mm) ●材質：上質紙  
●標準総厚み：180g/㎡ (0.20mm) ●ラベル厚み：0.14mm

### ラベルサイズ 48.3mm × 25.4mm

**A4判 マット** 面付：4列×11段

原寸大マップ → ② D-1

44面 四辺余白付

GPN エコ商品なっとう 掲載商品  
はくり紙に 樹脂ラミネート加工なし

品番	バーコード	入数	価格	出荷単位
31669		12シート (528片)	¥1,100 +税	5袋

インクジェット/染料インク インクジェット/顔料インク  
レーザー コピー 熱転写 ドット 手書き

●シートサイズ：A4判 (210×297mm) ●材質：上質紙  
●標準総厚み：180g/㎡ (0.20mm) ●ラベル厚み：0.14mm

### ラベルサイズ 90mm × 8mm

**A4判 マット** 面付：2列×35段

原寸大マップ → ③ H-1

70面 四辺余白付

GPN エコ商品なっとう 掲載商品  
はくり紙に 樹脂ラミネート加工なし

品番	バーコード	入数	価格	出荷単位
31675		12シート (840片)	¥1,100 +税	5袋

インクジェット/染料インク インクジェット/顔料インク  
レーザー コピー 熱転写 ドット 手書き

●シートサイズ：A4判 (210×297mm) ●材質：上質紙  
●標準総厚み：180g/㎡ (0.20mm) ●ラベル厚み：0.14mm

インクジェット/顔料インク

顔料インクを使用できますが、インクが乾きにくいので、適切な設定で印刷していただき印刷面には触れないようにしてください。また、EPSON社のPM-4000PX等では、マットブラックインクではなくフォトブラックインクをご使用ください。

### ラベルサイズ 210mm × 297mm

**A4判 マット**

※裏面にはカットに便利な5mm方眼が入っています。

1面

GPN エコ商品なっとう 掲載商品  
はくり紙に 樹脂ラミネート加工なし

品番	バーコード	入数	価格	出荷単位
31659		12シート	¥1,100 +税	5袋
31660		50シート	¥4,200 +税	1袋

インクジェット/染料インク インクジェット/顔料インク  
レーザー コピー 熱転写 ドット 手書き

●シートサイズ：A4判 (210×297mm) ●材質：上質紙  
●標準総厚み：180g/㎡ (0.20mm) ●ラベル厚み：0.14mm

※裏面にははがすのに便利な切り込み線が縦方向に2本入っています。

### ラベルサイズ 86.4mm × 42.3mm

**A4判 マット** 面付：2列×6段

原寸大マップ → ② A-2

12面 四辺余白付

GPN エコ商品なっとう 掲載商品  
はくり紙に 樹脂ラミネート加工なし

品番	バーコード	入数	価格	出荷単位
31665		12シート (144片)	¥1,100 +税	5袋

インクジェット/染料インク インクジェット/顔料インク  
レーザー コピー 熱転写 ドット 手書き

●シートサイズ：A4判 (210×297mm) ●材質：上質紙  
●標準総厚み：180g/㎡ (0.20mm) ●ラベル厚み：0.14mm

### ラベルサイズ 90mm × 12mm

**A4判 マット** 面付：2列×23段

原寸大マップ → ③ H-1

46面 四辺余白付

GPN エコ商品なっとう 掲載商品  
はくり紙に 樹脂ラミネート加工なし

品番	バーコード	入数	価格	出荷単位
31671		12シート (552片)	¥1,100 +税	5袋

インクジェット/染料インク インクジェット/顔料インク  
レーザー コピー 熱転写 ドット 手書き

●シートサイズ：A4判 (210×297mm) ●材質：上質紙  
●標準総厚み：180g/㎡ (0.20mm) ●ラベル厚み：0.14mm

### ラベルサイズ 90mm × 5mm

**A4判 マット** 面付：2列×55段

原寸大マップ → ① B-3

110面 四辺余白付

GPN エコ商品なっとう 掲載商品  
はくり紙に 樹脂ラミネート加工なし

品番	バーコード	入数	価格	出荷単位
31677		12シート (1,320片)	¥1,100 +税	5袋

インクジェット/染料インク インクジェット/顔料インク  
レーザー コピー 熱転写 ドット 手書き

●シートサイズ：A4判 (210×297mm) ●材質：上質紙  
●標準総厚み：180g/㎡ (0.20mm) ●ラベル厚み：0.14mm

### ラベルサイズ 105mm × 148.5mm

**A4判 マット** 面付：2列×2段

原寸大マップ → ③ D-3

4面

GPN エコ商品なっとう 掲載商品  
はくり紙に 樹脂ラミネート加工なし

品番	バーコード	入数	価格	出荷単位
31661		12シート (48片)	¥1,100 +税	5袋

インクジェット/染料インク インクジェット/顔料インク  
レーザー コピー 熱転写 ドット 手書き

●シートサイズ：A4判 (210×297mm) ●材質：上質紙  
●標準総厚み：180g/㎡ (0.20mm) ●ラベル厚み：0.14mm

### ラベルサイズ 70mm × 33.9mm

**A4判 マット** 面付：3列×8段

原寸大マップ → ② A-3

24面 上下余白付

GPN エコ商品なっとう 掲載商品  
はくり紙に 樹脂ラミネート加工なし

品番	バーコード	入数	価格	出荷単位
31667		12シート (288片)	¥1,100 +税	5袋

インクジェット/染料インク インクジェット/顔料インク  
レーザー コピー 熱転写 ドット 手書き

●シートサイズ：A4判 (210×297mm) ●材質：上質紙  
●標準総厚み：180g/㎡ (0.20mm) ●ラベル厚み：0.14mm

### ラベルサイズ 38.1mm × 21.2mm

**A4判 マット** 面付：5列×13段

原寸大マップ → ② B-3

65面 四辺余白付

GPN エコ商品なっとう 掲載商品  
はくり紙に 樹脂ラミネート加工なし

品番	バーコード	入数	価格	出荷単位
31673		12シート (780片)	¥1,100 +税	5袋

インクジェット/染料インク インクジェット/顔料インク  
レーザー コピー 熱転写 ドット 手書き

●シートサイズ：A4判 (210×297mm) ●材質：上質紙  
●標準総厚み：180g/㎡ (0.20mm) ●ラベル厚み：0.14mm

急な価格変更など、  
読まれたくない情報をしっかり隠します。

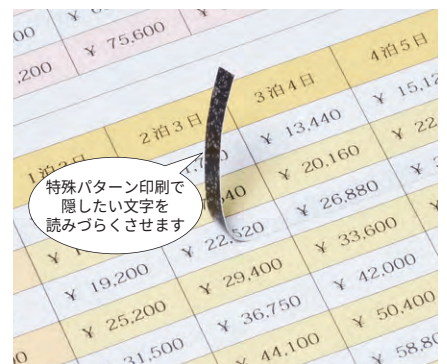

下地がかくせて透かしても読めない修正タイプ  
110面四辺余白付 (品番：31677) を使用しています

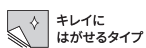

※本カタログの表示価格は本体価格です。別途、消費税がかかります。

## ラベルシール [プリンタ兼用]

### 下地がかくせる修正タイプ

下地が隠せるタイプなので、印刷物などの修正に便利です。



品番：31281

### ラベルサイズ 210mm × 297mm

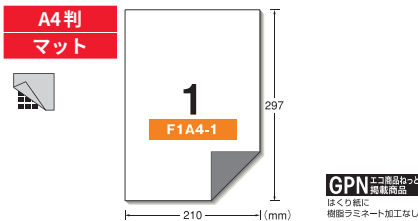

#### 1面 ノーカット

品番	バーコード	入数	価格	出荷単位
31281		12シート	¥1,000 +税	5袋
31282		100シート	¥7,500 +税	1袋

インクジェット/染料インク インクジェット/顔料インク  
レーザー コピー 熱転写 ドット 手書き

- シートサイズ：A4判 (210 × 297mm) ●材質：上質紙
- 標準総厚み：160g/㎡ (0.17mm) ●ラベル厚み：0.11mm
- ※裏面にはカットに便利な5mm方眼印刷、はがすのに便利な切り込み線が縦方向に2本入っています。

### ラベルサイズ 105mm × 148.5mm

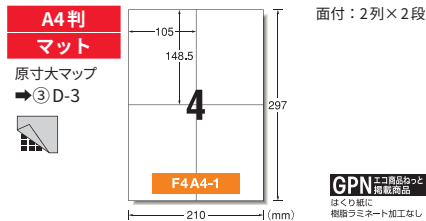

#### 4面

品番	バーコード	入数	価格	出荷単位
31573		12シート (48片)	¥1,000 +税	5袋

インクジェット/染料インク インクジェット/顔料インク  
レーザー コピー 熱転写 ドット 手書き

- シートサイズ：A4判 (210 × 297mm) ●材質：上質紙
- 標準総厚み：160g/㎡ (0.17mm) ●ラベル厚み：0.11mm

### ラベルサイズ 86.4mm × 50.8mm

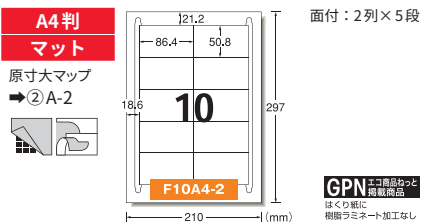

#### 10面 四辺余白付

品番	バーコード	入数	価格	出荷単位
31561		12シート (120片)	¥1,000 +税	5袋

インクジェット/染料インク インクジェット/顔料インク  
レーザー コピー 熱転写 ドット 手書き

- シートサイズ：A4判 (210 × 297mm) ●材質：上質紙
- 標準総厚み：160g/㎡ (0.17mm) ●ラベル厚み：0.11mm

### ラベルサイズ 86.4mm × 42.3mm

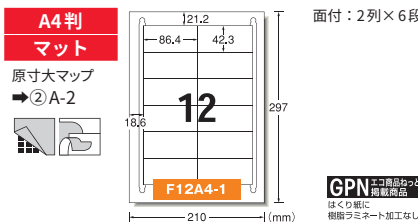

#### 12面 四辺余白付

品番	バーコード	入数	価格	出荷単位
31563		12シート (144片)	¥1,000 +税	5袋

インクジェット/染料インク インクジェット/顔料インク  
レーザー コピー 熱転写 ドット 手書き

- シートサイズ：A4判 (210 × 297mm) ●材質：上質紙
- 標準総厚み：160g/㎡ (0.17mm) ●ラベル厚み：0.11mm

### ラベルサイズ 70mm × 33.9mm

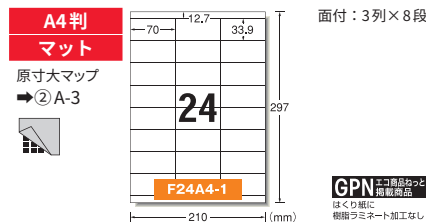

#### 24面 上下余白付

品番	バーコード	入数	価格	出荷単位
31565		12シート (288片)	¥1,000 +税	5袋

インクジェット/染料インク インクジェット/顔料インク  
レーザー コピー 熱転写 ドット 手書き

- シートサイズ：A4判 (210 × 297mm) ●材質：上質紙
- 標準総厚み：160g/㎡ (0.17mm) ●ラベル厚み：0.11mm

### ラベルサイズ 48.3mm × 25.4mm

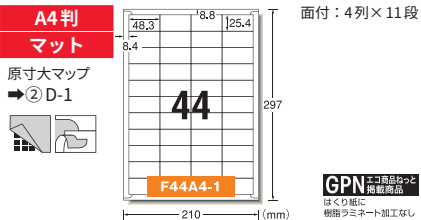

#### 44面 四辺余白付

品番	バーコード	入数	価格	出荷単位
31567		12シート (528片)	¥1,000 +税	5袋

インクジェット/染料インク インクジェット/顔料インク  
レーザー コピー 熱転写 ドット 手書き

- シートサイズ：A4判 (210 × 297mm) ●材質：上質紙
- 標準総厚み：160g/㎡ (0.17mm) ●ラベル厚み：0.11mm

### ラベルサイズ 90mm × 12mm

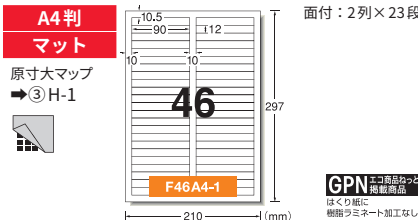

#### 46面 四辺余白付

品番	バーコード	入数	価格	出荷単位
31575		12シート (552片)	¥1,000 +税	5袋

インクジェット/染料インク インクジェット/顔料インク  
レーザー コピー 熱転写 ドット 手書き

- シートサイズ：A4判 (210 × 297mm) ●材質：上質紙
- 標準総厚み：160g/㎡ (0.17mm) ●ラベル厚み：0.11mm

### ラベルサイズ 38.1mm × 21.2mm

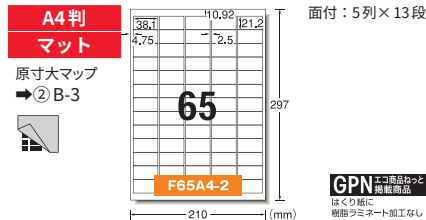

#### 65面 四辺余白付

品番	バーコード	入数	価格	出荷単位
31569		12シート (780片)	¥1,000 +税	5袋

インクジェット/染料インク インクジェット/顔料インク  
レーザー コピー 熱転写 ドット 手書き

- シートサイズ：A4判 (210 × 297mm) ●材質：上質紙
- 標準総厚み：160g/㎡ (0.17mm) ●ラベル厚み：0.11mm

### ラベルサイズ 90mm × 8mm

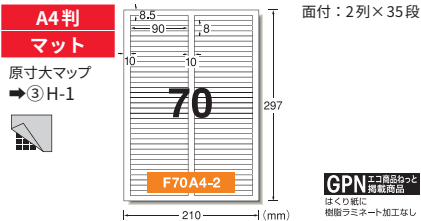

#### 70面 四辺余白付

品番	バーコード	入数	価格	出荷単位
31577		12シート (840片)	¥1,000 +税	5袋

インクジェット/染料インク インクジェット/顔料インク  
レーザー コピー 熱転写 ドット 手書き

- シートサイズ：A4判 (210 × 297mm) ●材質：上質紙
- 標準総厚み：160g/㎡ (0.17mm) ●ラベル厚み：0.11mm

### ラベルサイズ 90mm × 5mm

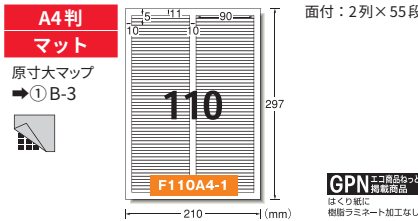

#### 110面 四辺余白付

品番	バーコード	入数	価格	出荷単位
31571		12シート (1,320片)	¥1,000 +税	5袋

インクジェット/染料インク インクジェット/顔料インク  
レーザー コピー 熱転写 ドット 手書き

- シートサイズ：A4判 (210 × 297mm) ●材質：上質紙
- 標準総厚み：160g/㎡ (0.17mm) ●ラベル厚み：0.11mm

カタログやパンフレットの  
急な修正にも素早く対応できます。



下地がかくせる修正タイプ  
110面四辺余白付 (品番：31571) を使用しています

## ラベルシール [プリンタ兼用]

再生紙

ラベル・台紙共に古紙パルプ100%の再生紙を使用しています。グリーン購入法に適合しています。



品番：31331

### ラベルサイズ 210mm × 297mm

A4判  
マット

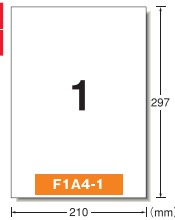

**R100**  
古紙/パルプ配合率  
100%  
グリーン  
購入法  
適合商品  
GPN  
エコ商品かつ  
掲載商品  
はくり紙に  
樹脂ラミネート加工なし

#### 1面 ノーカット

品番	バーコード	入数	価格	出荷単位
31331		20 シート	¥1,000 +税	5 袋
31332		100 シート	¥4,200 +税	1 袋
31351		300 シート	¥12,000 +税	1 箱

インクジェット/染料インク インクジェット/顔料インク  
レーザー コピー 熱転写 ドット 手書き

- シートサイズ：A4判 (210×297mm)
  - 材質：再生紙 (古紙パルプ配合率100%)
  - 標準総厚み：150g/㎡ (0.18mm) ●ラベル厚み：0.08mm
- ※裏面にはカットに便利な5mm 方眼印刷、はがすのに便利な切り込み線が縦方向に2本入っています。

### ラベルサイズ 105mm × 148.5mm

A4判  
マット

原寸大マップ  
→③D-3

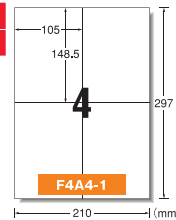

面付：2列×2段  
**R100**  
古紙/パルプ配合率  
100%  
グリーン  
購入法  
適合商品  
GPN  
エコ商品かつ  
掲載商品  
はくり紙に  
樹脂ラミネート加工なし

#### 4面

品番	バーコード	入数	価格	出荷単位
31312		100シート (400片)	¥4,200 +税	1 袋

インクジェット/染料インク インクジェット/顔料インク  
レーザー コピー 熱転写 ドット 手書き

- シートサイズ：A4判 (210×297mm)
- 材質：再生紙 (古紙パルプ配合率100%)
- 標準総厚み：150g/㎡ (0.18mm) ●ラベル厚み：0.08mm

### ラベルサイズ 105mm × 74.25mm

A4判  
マット

原寸大マップ  
→③D-3

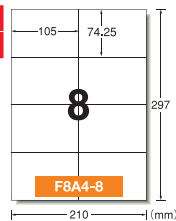

面付：2列×4段  
**R100**  
古紙/パルプ配合率  
100%  
グリーン  
購入法  
適合商品  
GPN  
エコ商品かつ  
掲載商品  
はくり紙に  
樹脂ラミネート加工なし

#### 8面

品番	バーコード	入数	価格	出荷単位
31314		100シート (800片)	¥4,200 +税	1 袋

インクジェット/染料インク インクジェット/顔料インク  
レーザー コピー 熱転写 ドット 手書き

- シートサイズ：A4判 (210×297mm)
- 材質：再生紙 (古紙パルプ配合率100%)
- 標準総厚み：150g/㎡ (0.18mm) ●ラベル厚み：0.08mm

### ラベルサイズ 86.4mm × 50.8mm

A4判  
マット

原寸大マップ  
→②A-2

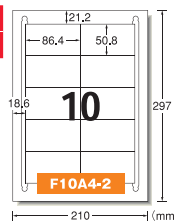

面付：2列×5段  
**R100**  
古紙/パルプ配合率  
100%  
グリーン  
購入法  
適合商品  
GPN  
エコ商品かつ  
掲載商品  
はくり紙に  
樹脂ラミネート加工なし

#### 10面 四辺余白付

品番	バーコード	入数	価格	出荷単位
31339		20シート (200片)	¥1,000 +税	5 袋
31340		100シート (1,000片)	¥4,200 +税	1 袋
31355		300シート (3,000片)	¥12,000 +税	1 箱

インクジェット/染料インク インクジェット/顔料インク  
レーザー コピー 熱転写 ドット 手書き

- シートサイズ：A4判 (210×297mm)
- 材質：再生紙 (古紙パルプ配合率100%)
- 標準総厚み：150g/㎡ (0.18mm) ●ラベル厚み：0.08mm

### ラベルサイズ 86.4mm × 42.3mm

A4判  
マット

原寸大マップ  
→②A-2

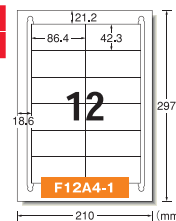

面付：2列×6段  
**R100**  
古紙/パルプ配合率  
100%  
グリーン  
購入法  
適合商品  
GPN  
エコ商品かつ  
掲載商品  
はくり紙に  
樹脂ラミネート加工なし

#### 12面 四辺余白付

品番	バーコード	入数	価格	出荷単位
31333		20シート (240片)	¥1,000 +税	5 袋
31334		100シート (1,200片)	¥4,200 +税	1 袋
31352		300シート (3,600片)	¥12,000 +税	1 箱

インクジェット/染料インク インクジェット/顔料インク  
レーザー コピー 熱転写 ドット 手書き

- シートサイズ：A4判 (210×297mm)
- 材質：再生紙 (古紙パルプ配合率100%)
- 標準総厚み：150g/㎡ (0.18mm) ●ラベル厚み：0.08mm

### ラベルサイズ 86.4mm × 38.1mm

A4判  
マット

原寸大マップ  
→③D-2

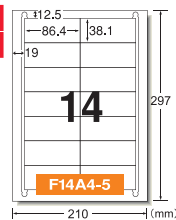

面付：2列×7段  
**R100**  
古紙/パルプ配合率  
100%  
グリーン  
購入法  
適合商品  
GPN  
エコ商品かつ  
掲載商品  
はくり紙に  
樹脂ラミネート加工なし

#### 14面 四辺余白付

品番	バーコード	入数	価格	出荷単位
31316		100シート (1,400片)	¥4,200 +税	1 袋

インクジェット/染料インク インクジェット/顔料インク  
レーザー コピー 熱転写 ドット 手書き

- シートサイズ：A4判 (210×297mm)
- 材質：再生紙 (古紙パルプ配合率100%)
- 標準総厚み：150g/㎡ (0.18mm) ●ラベル厚み：0.08mm

### ラベルサイズ 70mm × 42.3mm

A4判  
マット

原寸大マップ  
→②A-2

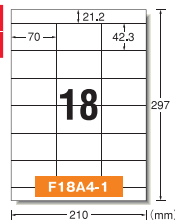

面付：3列×6段  
**R100**  
古紙/パルプ配合率  
100%  
グリーン  
購入法  
適合商品  
GPN  
エコ商品かつ  
掲載商品  
はくり紙に  
樹脂ラミネート加工なし

#### 18面 上下余白付

品番	バーコード	入数	価格	出荷単位
31335		20シート (360片)	¥1,000 +税	5 袋
31336		100シート (1,800片)	¥4,200 +税	1 袋
31353		300シート (5,400片)	¥12,000 +税	1 箱

インクジェット/染料インク インクジェット/顔料インク  
レーザー コピー 熱転写 ドット 手書き

- シートサイズ：A4判 (210×297mm)
- 材質：再生紙 (古紙パルプ配合率100%)
- 標準総厚み：150g/㎡ (0.18mm) ●ラベル厚み：0.08mm

### ラベルサイズ 42mm × 74.25mm

A4判  
マット

原寸大マップ  
→②B-2

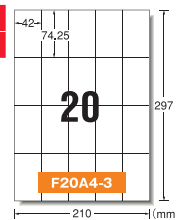

面付：5列×4段  
**R100**  
古紙/パルプ配合率  
100%  
グリーン  
購入法  
適合商品  
GPN  
エコ商品かつ  
掲載商品  
はくり紙に  
樹脂ラミネート加工なし

#### 20面

品番	バーコード	入数	価格	出荷単位
31318		100シート (2,000片)	¥4,200 +税	1 袋

インクジェット/染料インク インクジェット/顔料インク  
レーザー コピー 熱転写 ドット 手書き

- シートサイズ：A4判 (210×297mm)
- 材質：再生紙 (古紙パルプ配合率100%)
- 標準総厚み：150g/㎡ (0.18mm) ●ラベル厚み：0.08mm

インクジェット/顔料インク

顔料インクを使用できますが、インクが乾きにくいので、適切な設定で印刷していただき印刷面には触れないようにしてください。詳細は22ページをご参照ください。また、EPSON社のPM-4000PX等では、マットブラックインクではなくフォトブラックインクをご使用ください。

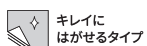

※本カタログの表示価格は本体価格です。別途、消費税がかかります。



ラベルサイズ 70mm × 38.1mm

**A4判 マット**  
原寸大マップ → ② B-1

面付：3列×7段

**R100** 古紙/ルブ配合率 100%  
**グリーン購入法** 適合商品  
**GPN** エコ商品かつと 掲載商品  
はくりに紙に 糊剤ラミネート加工なし

21面 上下余白付

品番	バーコード	入数	価格	出荷単位
31337		20シート (420片)	¥1,000 +税	5袋
31338		100シート (2,100片)	¥4,200 +税	1袋
31354		300シート (6,300片)	¥12,000 +税	1箱

インクジェット/染料インク | インクジェット/顔料インク  
レーザー | コピー | 熱転写 | ドット | 手書き

- シートサイズ：A4判 (210 × 297mm)
- 材質：再生紙 (古紙/ルブ配合率100%)
- 標準総厚み：150g/m<sup>2</sup> (0.18mm) ●ラベル厚み：0.08mm

ラベルサイズ 66mm × 33.9mm

**A4判 マット**  
原寸大マップ → ② B-2

面付：3列×8段

**R100** 古紙/ルブ配合率 100%  
**グリーン購入法** 適合商品  
**GPN** エコ商品かつと 掲載商品  
はくりに紙に 糊剤ラミネート加工なし

24面 四辺余白付

品番	バーコード	入数	価格	出荷単位
31320		100シート (2,400片)	¥4,200 +税	1袋

インクジェット/染料インク | インクジェット/顔料インク  
レーザー | コピー | 熱転写 | ドット | 手書き

- シートサイズ：A4判 (210 × 297mm)
- 材質：再生紙 (古紙/ルブ配合率100%)
- 標準総厚み：150g/m<sup>2</sup> (0.18mm) ●ラベル厚み：0.08mm

ラベルサイズ 56mm × 25mm

**A4判 マット**  
原寸大マップ → ① G-2

面付：3列×9段

**R100** 古紙/ルブ配合率 100%  
**グリーン購入法** 適合商品  
**GPN** エコ商品かつと 掲載商品  
はくりに紙に 糊剤ラミネート加工なし

27面 四辺余白付 角丸

品番	バーコード	入数	価格	出荷単位
31342		100シート (2,700片)	¥4,200 +税	1袋

インクジェット/染料インク | インクジェット/顔料インク  
レーザー | コピー | 熱転写 | ドット | 手書き

- シートサイズ：A4判 (210 × 297mm)
- 材質：再生紙 (古紙/ルブ配合率100%)
- 標準総厚み：150g/m<sup>2</sup> (0.18mm) ●ラベル厚み：0.08mm

ラベルサイズ 48.3mm × 25.4mm

**A4判 マット**  
原寸大マップ → ② D-1

面付：4列×11段

**R100** 古紙/ルブ配合率 100%  
**グリーン購入法** 適合商品  
**GPN** エコ商品かつと 掲載商品  
はくりに紙に 糊剤ラミネート加工なし

44面 四辺余白付

品番	バーコード	入数	価格	出荷単位
31350		100シート (4,400片)	¥4,200 +税	1袋

インクジェット/染料インク | インクジェット/顔料インク  
レーザー | コピー | 熱転写 | ドット | 手書き

- シートサイズ：A4判 (210 × 297mm)
- 材質：再生紙 (古紙/ルブ配合率100%)
- 標準総厚み：150g/m<sup>2</sup> (0.18mm) ●ラベル厚み：0.08mm

ラベルサイズ 38.1mm × 21.2mm

**A4判 マット**  
原寸大マップ → ① E-2

面付：5列×13段

**R100** 古紙/ルブ配合率 100%  
**グリーン購入法** 適合商品  
**GPN** エコ商品かつと 掲載商品  
はくりに紙に 糊剤ラミネート加工なし

65面 四辺余白付 角丸

品番	バーコード	入数	価格	出荷単位
31356		20シート (1,300片)	¥1,000 +税	5袋

インクジェット/染料インク | インクジェット/顔料インク  
レーザー | コピー | 熱転写 | ドット | 手書き

- シートサイズ：A4判 (210 × 297mm)
- 材質：再生紙 (古紙/ルブ配合率100%)
- 標準総厚み：150g/m<sup>2</sup> (0.18mm) ●ラベル厚み：0.08mm

ラベルサイズ 45mm × 10mm

**A4判 マット**  
原寸大マップ → ① C-2

面付：4列×23段

**R100** 古紙/ルブ配合率 100%  
**グリーン購入法** 適合商品  
**GPN** エコ商品かつと 掲載商品  
はくりに紙に 糊剤ラミネート加工なし

92面 四辺余白付 角丸

品番	バーコード	入数	価格	出荷単位
31358		20シート (1,840片)	¥1,000 +税	5袋

インクジェット/染料インク | インクジェット/顔料インク  
レーザー | コピー | 熱転写 | ドット | 手書き

- シートサイズ：A4判 (210 × 297mm)
- 材質：再生紙 (古紙/ルブ配合率100%)
- 標準総厚み：150g/m<sup>2</sup> (0.18mm) ●ラベル厚み：0.08mm

グリーン購入法の「文具類 (タックラベル)」に定められている判断基準を満たしたラベルシールです。

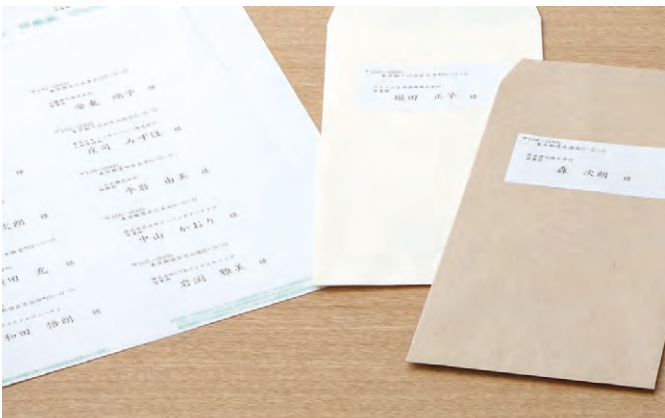

再生紙12面四辺余白付 (品番：31333) を使用しています



## 気配りDM ラベル

送り主のイメージアップにつながる、受取人に配慮した宛名ラベルです。



品番：26503

ラベルサイズ 86.4mm × 42.3mm

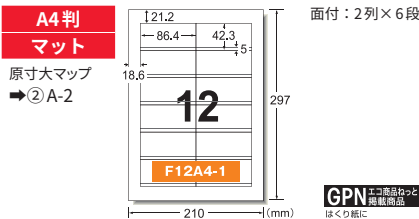

12面 宛名用

品番	バーコード	入数	価格	出荷単位
26503	4 906186 265034	18シート (216片)	¥1,000 +税	5袋
26504	4 906186 265041	100シート (1,200片)	¥4,500 +税	1袋

インクジェット/染料インク インクジェット/顔料インク

レーザー | モノクロコピー  
●シートサイズ：A4判 (210×297mm) ●材質：上質紙  
●標準総厚み：180g/m<sup>2</sup> (0.19mm) ●ラベル厚み：0.13mm

## 一枚のラベルからうまれる顧客満足。

「気配りDMラベル」は、受け取り後に宛名部分をキレイにはがせる三層構造のラベル。印刷後に台紙からはがす際、宛名面を先にはがしてしまわないよう、それぞれのはぐり力を調整しています。個人情報保護への関心が高まる昨今、お客様への細かい心遣いをアピールできるという意味では、受取人だけでなく、送る側にも嬉しいラベルです。



## はがきサイズのプリンタラベル

ノーカット

はがきサイズなので、一度に少量ずつ使用するのに便利です。



品番：31521

ラベルサイズ 100mm × 148mm

はがき  
マット

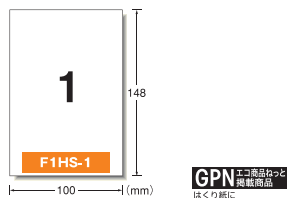

はがきサイズ ノーカット

品番	バーコード	入数	価格	出荷単位
31521	4 906186 315210	20シート	¥400 +税	5袋

インクジェット/染料インク インクジェット/顔料インク

レーザー | コピー | 熱転写  
●シートサイズ：はがきサイズ (100×148mm)  
●材質：上質紙  
●標準総厚み：120g/m<sup>2</sup> (0.13mm) ●ラベル厚み：0.07mm

※裏面にはカットに便利な5mm方眼印刷、はがすのに便利な切り込み線が縦方向に1本入っています。

Look B5・A4・B4・A3判はこちら  
… P.69・70 (品番:28410, 28411)

はがきサイズなので、ちょっとした用途にも手軽に使えます。



はがきサイズのプリンタラベル ノーカット (品番：31521) を使用しています

インクジェット/顔料インク

顔料インクを使用できますが、インクが乾きにくいので、適切な設定で印刷していただき印刷面には触れないようにしてください。詳細は22ページをご参照ください。また、EPSON社のPM-4000PX等では、マットブラックインクではなくフォトブラックインクをご使用ください。



キレイにはがせるタイプ



強 強粘着タイプ



油 油面に貼れるタイプ



粗 粗面に貼れるタイプ



吸着シート



マグネットタイプ



アイロン 接着タイプ



フックがけ 陳列対応

※本カタログの表示価格は本体価格です。別途、消費税がかかります。

ポスト・イット® ラベルシール

ホワイト

強粘着でしっかり貼れて、キレイにはがせます。



品番：85201

ラベルサイズ 210mm × 297mm

A4判  
マット

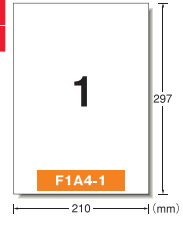

GPN エコ商品かつ  
高粘着商品  
はくりに紙に  
樹脂ラミネート加工なし

1面 ノーカット

品番	バーコード	入数	価格	出荷単位
85201		18 シート	¥1,300 +税	5 袋

インクジェット/染料インク インクジェット/顔料インク  
レーザー コピー 手書き

- シートサイズ：A4判 (210 × 297mm)
- 材質：上質紙
- 標準総厚み：160g/㎡ (0.22mm) ●ラベル厚み：0.11mm

※裏面にはカットに便利な10mm方眼印刷、はがすのに便利な切り込み線が縦方向に2本入っています。

ラベルサイズ 97mm × 69mm

A4判  
マット

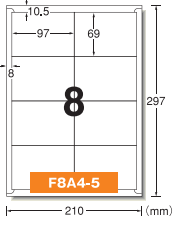
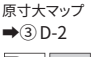

GPN エコ商品かつ  
高粘着商品  
はくりに紙に  
樹脂ラミネート加工なし

8面 四辺余白付

品番	バーコード	入数	価格	出荷単位
85208		18シート (144片)	¥1,300 +税	5 袋

インクジェット/染料インク インクジェット/顔料インク  
レーザー コピー 手書き

- シートサイズ：A4判 (210 × 297mm)
- 材質：上質紙
- 標準総厚み：160g/㎡ (0.22mm) ●ラベル厚み：0.11mm

ラベルサイズ 86.4mm × 50.8mm

A4判  
マット

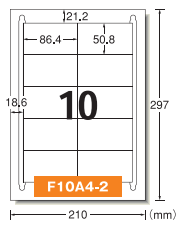
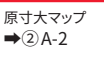

面付：2列×5段

GPN エコ商品かつ  
高粘着商品  
はくりに紙に  
樹脂ラミネート加工なし

10面 四辺余白付

品番	バーコード	入数	価格	出荷単位
85210		18シート (180片)	¥1,300 +税	5 袋

インクジェット/染料インク インクジェット/顔料インク  
レーザー コピー 手書き

- シートサイズ：A4判 (210 × 297mm)
- 材質：上質紙
- 標準総厚み：160g/㎡ (0.22mm) ●ラベル厚み：0.11mm

ラベルサイズ 83.8mm × 42.3mm

A4判  
マット

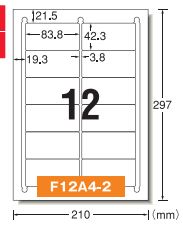
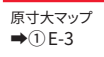

GPN エコ商品かつ  
高粘着商品  
はくりに紙に  
樹脂ラミネート加工なし

12面 四辺余白付 角丸

品番	バーコード	入数	価格	出荷単位
85212		18シート (216片)	¥1,300 +税	5 袋

インクジェット/染料インク インクジェット/顔料インク  
レーザー コピー 手書き

- シートサイズ：A4判 (210 × 297mm)
- 材質：上質紙
- 標準総厚み：160g/㎡ (0.22mm) ●ラベル厚み：0.11mm

ラベルサイズ 70mm × 33.9mm

A4判  
マット

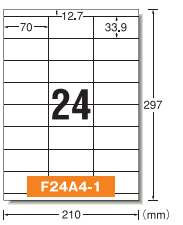
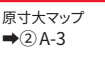

GPN エコ商品かつ  
高粘着商品  
はくりに紙に  
樹脂ラミネート加工なし

24面 上下余白付

品番	バーコード	入数	価格	出荷単位
85224		18シート (432片)	¥1,300 +税	5 袋

インクジェット/染料インク インクジェット/顔料インク  
レーザー コピー 手書き

- シートサイズ：A4判 (210 × 297mm)
- 材質：上質紙
- 標準総厚み：160g/㎡ (0.22mm) ●ラベル厚み：0.11mm

ラベルサイズ 62mm × 31mm

A4判  
マット

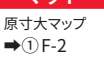

面付：3列×9段

GPN エコ商品かつ  
高粘着商品  
はくりに紙に  
樹脂ラミネート加工なし

27面 四辺余白付 角丸

品番	バーコード	入数	価格	出荷単位
85227		18シート (486片)	¥1,300 +税	5 袋

インクジェット/染料インク インクジェット/顔料インク  
レーザー コピー 手書き

- シートサイズ：A4判 (210 × 297mm)
- 材質：上質紙
- 標準総厚み：160g/㎡ (0.22mm) ●ラベル厚み：0.11mm

ラベルサイズ 53.3mm × 25.4mm

A4判  
マット

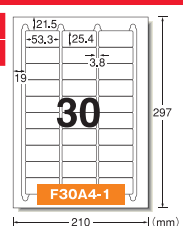
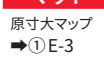

GPN エコ商品かつ  
高粘着商品  
はくりに紙に  
樹脂ラミネート加工なし

30面 四辺余白付 角丸

品番	バーコード	入数	価格	出荷単位
85230		18シート (540片)	¥1,300 +税	5 袋

インクジェット/染料インク インクジェット/顔料インク  
レーザー コピー 手書き

- シートサイズ：A4判 (210 × 297mm)
- 材質：上質紙
- 標準総厚み：160g/㎡ (0.22mm) ●ラベル厚み：0.11mm

ラベルサイズ 38.1mm × 21.2mm

A4判  
マット

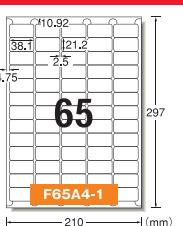
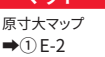

GPN エコ商品かつ  
高粘着商品  
はくりに紙に  
樹脂ラミネート加工なし

65面 四辺余白付 角丸

品番	バーコード	入数	価格	出荷単位
85265		18シート (1,170片)	¥1,300 +税	5 袋

インクジェット/染料インク インクジェット/顔料インク  
レーザー コピー 手書き

- シートサイズ：A4判 (210 × 297mm)
- 材質：上質紙
- 標準総厚み：160g/㎡ (0.22mm) ●ラベル厚み：0.11mm

**ラベルシール  
[プリンタ兼用]**

**色上質紙タイプ**

上品な淡い色の上質紙を使用したラベルシールです。



品番：28491

**ラベルサイズ 210mm × 297mm**

A4判  
マット

※色はイメージです。

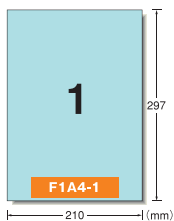

GPN エコ商品なつと  
はくり紙に  
樹脂ラミネート加工なし

**1面 ノーカット ライトブルー**

品番	バーコード	入数	価格	出荷単位
28491		15 シート	¥1,000 +税	5 袋

インクジェット/染料インク インクジェット/顔料インク  
レーザー コピー 熱転写 ドット 手書き

- シートサイズ：A4判 (210×297mm)
- 材質：上質紙
- 標準総厚み：125g/m<sup>2</sup> (0.14mm)
- ラベル厚み：0.08mm

※裏面にはカットに便利な5mm 方眼印刷、はがすのに便利な切り込み線が縦方向に2本入っています。

**ラベルサイズ 210mm × 297mm**

A4判  
マット

※色はイメージです。

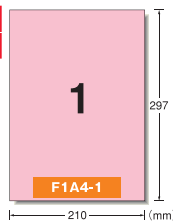

GPN エコ商品なつと  
はくり紙に  
樹脂ラミネート加工なし

**1面 ノーカット ピンク**

品番	バーコード	入数	価格	出荷単位
28492		15 シート	¥1,000 +税	5 袋

インクジェット/染料インク インクジェット/顔料インク  
レーザー コピー 熱転写 ドット 手書き

- シートサイズ：A4判 (210×297mm)
- 材質：上質紙
- 標準総厚み：125g/m<sup>2</sup> (0.14mm)
- ラベル厚み：0.08mm

※裏面にはカットに便利な5mm 方眼印刷、はがすのに便利な切り込み線が縦方向に2本入っています。

**ラベルサイズ 210mm × 297mm**

A4判  
マット

※色はイメージです。

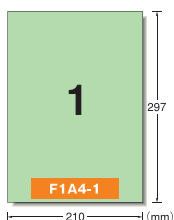

GPN エコ商品なつと  
はくり紙に  
樹脂ラミネート加工なし

**1面 ノーカット ライトグリーン**

品番	バーコード	入数	価格	出荷単位
28493		15 シート	¥1,000 +税	5 袋

インクジェット/染料インク インクジェット/顔料インク  
レーザー コピー 熱転写 ドット 手書き

- シートサイズ：A4判 (210×297mm)
- 材質：上質紙
- 標準総厚み：125g/m<sup>2</sup> (0.14mm)
- ラベル厚み：0.08mm

※裏面にはカットに便利な5mm 方眼印刷、はがすのに便利な切り込み線が縦方向に2本入っています。

**ラベルサイズ 210mm × 297mm**

A4判  
マット

※色はイメージです。

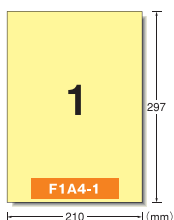

GPN エコ商品なつと  
はくり紙に  
樹脂ラミネート加工なし

**1面 ノーカット クリーム**

品番	バーコード	入数	価格	出荷単位
28494		15 シート	¥1,000 +税	5 袋

インクジェット/染料インク インクジェット/顔料インク  
レーザー コピー 熱転写 ドット 手書き

- シートサイズ：A4判 (210×297mm)
- 材質：上質紙
- 標準総厚み：125g/m<sup>2</sup> (0.14mm)
- ラベル厚み：0.08mm

※裏面にはカットに便利な5mm 方眼印刷、はがすのに便利な切り込み線が縦方向に2本入っています。

上品な淡い色の紙ラベルです。  
自由なサイズにカットして使えます。



色上質紙タイプ1面 ノーカット (品番：28491) を使用しています

**ラベルシール  
[プリンタ兼用]**

**クラフト紙・ライトブラウン**

クラフト紙ならではの風合いをお楽しみいただけるラベルシールです。



品番：28497

**ラベルサイズ 210mm × 297mm**

A4判  
マット

※色はイメージです。

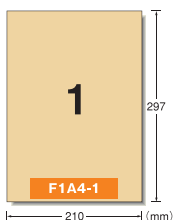

GPN エコ商品なつと  
はくり紙に  
樹脂ラミネート加工なし

**1面 ノーカット**

品番	バーコード	入数	価格	出荷単位
28497		15 シート	¥1,000 +税	5 袋

インクジェット/染料インク インクジェット/顔料インク  
レーザー コピー 熱転写 ドット 手書き

- シートサイズ：A4判 (210×297mm)
- 材質：クラフト紙
- 標準総厚み：145g/m<sup>2</sup> (0.17mm)
- ラベル厚み：0.11mm

※裏面にはカットに便利な5mm 方眼印刷、はがすのに便利な切り込み線が縦方向に2本入っています。

**ラベルサイズ 83.8mm × 42.3mm**

A4判  
マット

原寸マップ  
⇒①E-3

※色はイメージです。

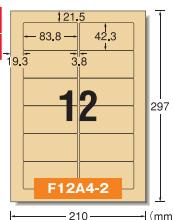

GPN エコ商品なつと  
はくり紙に  
樹脂ラミネート加工なし

**12面 四辺余白付 角丸**

品番	バーコード	入数	価格	出荷単位
28499		15シート (180片)	¥1,000 +税	5 袋

インクジェット/染料インク インクジェット/顔料インク  
レーザー コピー 熱転写 ドット 手書き

- シートサイズ：A4判 (210×297mm)
- 材質：クラフト紙
- 標準総厚み：145g/m<sup>2</sup> (0.17mm)
- ラベル厚み：0.11mm

インクジェット/顔料インク 顔料インクを使用できますが、インクが乾きにくいので、適切な設定で印刷していただき印刷面には触れないようにしてください。詳細は22ページをご参照ください。また、EPSON社のPM-4000PX等では、マットブラックインクではなくフォトブラックインクをご使用ください。



## ラベルシール [プリンタ兼用]

### クラフト紙・ダークブラウン

濃色のクラフト紙を厳選しました。商品パッケージラベル作成などに適しています。



品番：31741

### ラベルサイズ 210mm × 297mm

A4判  
マット

※色はイメージです。

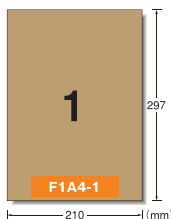

#### 1面 ノーカット

品番	バーコード	入数	価格	出荷単位
31741		15 シート	¥1,000 +税	5 袋

インクジェット/染料インク インクジェット/顔料インク  
レーザー コピー 熱転写 ドット 手書き

●シートサイズ：A4判 (210×297mm) ●材質：クラフト紙  
●標準総厚み：145g/㎡ (0.19mm) ●ラベル厚み：0.13mm

※裏面にはカットに便利な5mm方眼印刷、はがすのに便利な切り込み線が縦方向に2本入っています。

### ラベルサイズ 83.8mm × 42.3mm

A4判  
マット

※色はイメージです。

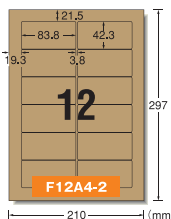

面付：2列×6段

#### 12面 四辺余白付 角丸

品番	バーコード	入数	価格	出荷単位
31743		15シート (180片)	¥1,000 +税	5 袋

インクジェット/染料インク インクジェット/顔料インク  
レーザー コピー 熱転写 ドット 手書き

●シートサイズ：A4判 (210×297mm) ●材質：クラフト紙  
●標準総厚み：145g/㎡ (0.19mm) ●ラベル厚み：0.13mm

### ラベルサイズ 40mm φ

A4判  
マット

※色はイメージです。

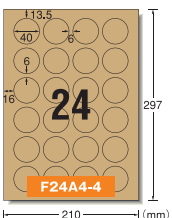

面付：4列×6段

#### 24面 丸型

品番	バーコード	入数	価格	出荷単位
31745		15シート (360片)	¥1,000 +税	5 袋

インクジェット/染料インク インクジェット/顔料インク  
レーザー コピー 熱転写 ドット 手書き

●シートサイズ：A4判 (210×297mm) ●材質：クラフト紙  
●標準総厚み：145g/㎡ (0.19mm) ●ラベル厚み：0.13mm

### ラベルサイズ 41.5mm × 21mm

A4判  
マット

※色はイメージです。

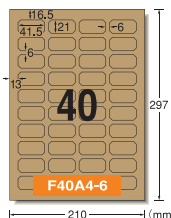

面付：4列×10段

#### 40面 スクエア型

品番	バーコード	入数	価格	出荷単位
31747		15シート (600片)	¥1,000 +税	5 袋

インクジェット/染料インク インクジェット/顔料インク  
レーザー コピー 熱転写 ドット 手書き

●シートサイズ：A4判 (210×297mm) ●材質：クラフト紙  
●標準総厚み：145g/㎡ (0.19mm) ●ラベル厚み：0.13mm

### ラベルサイズ 41mm × 22mm

A4判  
マット

※色はイメージです。

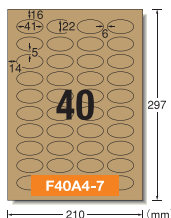

面付：4列×10段

#### 40面 楕円型

品番	バーコード	入数	価格	出荷単位
31749		15シート (600片)	¥1,000 +税	5 袋

インクジェット/染料インク インクジェット/顔料インク  
レーザー コピー 熱転写 ドット 手書き

●シートサイズ：A4判 (210×297mm) ●材質：クラフト紙  
●標準総厚み：145g/㎡ (0.19mm) ●ラベル厚み：0.13mm

あたたかな風合いの、  
クラフト紙ラベルです。



クラフト紙・ライトブラウン1面 ノーカット  
(品番：28497) を使用しています

パンやお菓子、日用雑貨品の商品パッケージラベルシールに！



クラフト紙・ダークブラウン1面 ノーカット (品番：31741)、40面スクエア型 (品番：31747) を使用しています





## 手書きもプリントもできるラベル

筆記具で手書きすることや、プリンタで印刷することが可能なので、使用場面に合わせて手軽に使うことができます。



品番：26001



品番：26101



品番：26203



品番：26205

### 共通仕様 1～12

インクジェット/染料インク  
インクジェット/顔料インク  
レーザー/コピー/手書き

- シートサイズ：はがきサイズ (100×148mm)
- 材質：上質紙
- 標準総厚み：150g/m<sup>2</sup> (0.17mm)
- ラベル厚み：0.11mm

### 共通仕様 13～16

インクジェット/染料インク  
インクジェット/顔料インク  
レーザー/コピー/手書き

- シートサイズ：はがきサイズ (100×148mm)
- 材質：上質紙
- 標準総厚み：175g/m<sup>2</sup> (0.20mm)
- ラベル厚み：0.14mm

## 角型



## 丸型

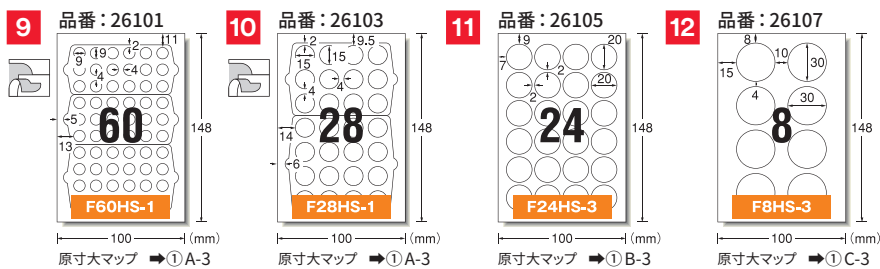

## インデックス

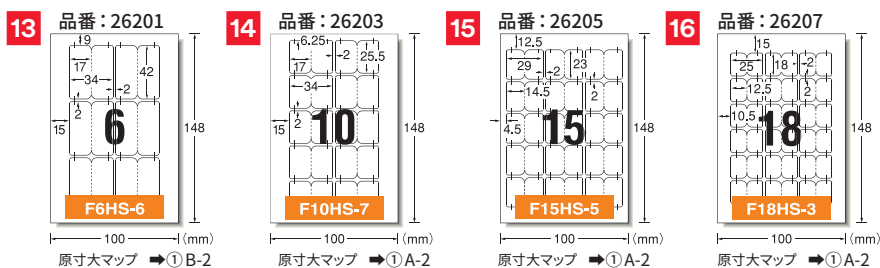

## はがき マット 角型

品番	バーコード	規格	入数	価格	出荷単位
1 26001	4 906186 260015	角型48面 15mm×8mm	12シート (576片)	¥300+税 5袋	5袋
2 26003	4 906186 260039	角型24面 21mm×12mm	12シート (288片)		
3 26005	4 906186 260053	角型18面 33mm×12mm	12シート (216片)		
4 26007	4 906186 260077	角型12面 19mm×43mm	12シート (144片)		
5 26009	4 906186 260091	角型10面 40mm×24mm	12シート (120片)		
6 26011	4 906186 260114	角型6面 82mm×19mm	12シート (72片)		
7 26013	4 906186 260138	角型6面 26mm×64mm	12シート (72片)		
8 26015	4 906186 260152	角型3面 86mm×38mm	12シート (36片)		

GPN 工芸品おまかせ  
はぐり紙に  
樹脂ラミネート加工なし

## はがき マット 丸型

品番	バーコード	規格	入数	価格	出荷単位
9 26101	4 906186 261012	丸型60面 9mmφ	12シート (720片)	¥300+税 5袋	5袋
10 26103	4 906186 261036	丸型28面 15mmφ	12シート (336片)		
11 26105	4 906186 261050	丸型24面 20mmφ	12シート (288片)		
12 26107	4 906186 261074	丸型8面 30mmφ	12シート (96片)		

GPN 工芸品おまかせ  
はぐり紙に  
樹脂ラミネート加工なし

## はがき マット インデックス

品番	バーコード	規格	入数	価格	出荷単位
13 26201	4 906186 262019	インデックス特大6面 34mm×42mm	10シート (60片)	¥300+税 5袋	5袋
14 26203	4 906186 262033	インデックス大10面 34mm×25.5mm	10シート (100片)		
15 26205	4 906186 262057	インデックス中15面 29mm×23mm	10シート (150片)		
16 26207	4 906186 262071	インデックス小18面 25mm×18mm	10シート (180片)		

GPN 工芸品おまかせ  
はぐり紙に  
樹脂ラミネート加工なし

インクジェット/顔料インク

顔料インクを使用できますが、インクが乾きにくいので、適切な設定で印刷していただき印刷面には触れないようにしてください。詳細は22ページをご参照ください。また、EPSON社のPM-4000PX等では、マットブラックインクではなくフォトブラックインクをご使用ください。

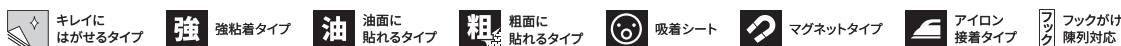

※本カタログの表示価格は本体価格です。別途、消費税がかかります。

## パソコンプリンタ&ワープロ ラベルシール [プリンタ兼用]

ツヤがなく、落ち着いた質感のマット紙ラベルです。ワープロの他、インクジェットプリンタ・レーザープリンタ・モノクロコピー機などでも使用することができます。



品番：28171  
20シート



品番：28172  
100シート



品番：28721  
500シート



品番：31152  
1,000シート

### 共通仕様

インクジェット/染料インク インクジェット/顔料インク レーザー コピー

熱転写 ドット 手書き

- シートサイズ：A4判 (210×297mm) ●材質：上質紙 ●標準総厚み：120g/m<sup>2</sup> (0.13mm)
- ラベル厚み：0.07mm



### 表の見方

下の表の各行には品名が、各列には入数と品番があります。それぞれ選択し、表中の交差する部分が該当する商品の品番になります。

また、表中の1～13は右ページのフォーマット図の番号と対応しています。あわせてご確認ください。

商品の詳細は、表内の番号と同じ番号をご覧ください。				
品名	入数	20シート	品番	100シート
1 NEC文豪シリーズタイプ 2列用	28171		28172	
2 NEC文豪シリーズタイプ 3列用 (汎用タイプB)	28185		28186	
3 東芝Rupo & TOSWORD シリーズタイプ 10面用	28173		28174	

1

1番の「品名」で「入数20シート」の場合、品番は「28171」となります。

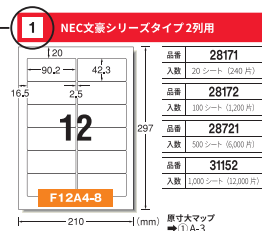

フォーマット図は次ページで確認してください。

### A4判 マット ラベルサイズ：右記フォーマット図参照

品名	入数		入数		入数		入数	
	品番	20シート	品番	100シート	品番	500シート	品番	1,000シート
1 NEC文豪シリーズタイプ 2列用	28171		28172		28721		31152	
2 NEC文豪シリーズタイプ 3列用 (汎用タイプB)	28185		28186		28728		—	—
3 東芝Rupo & TOSWORD シリーズタイプ 10面用	28173		28174		28722		—	—
4 東芝Rupo & TOSWORD シリーズタイプ 21面用	28315		28316		28733		—	—
5 富士通OASYSシリーズタイプ	28175		28176		28723		31153	
6 Canonキャノワードシリーズタイプ	28177		28178		28724		—	—
7 SHARP書院シリーズタイプ	28179		28180		28725		31154	
8 Panasonicパナワード シリーズタイプ	28311		28312		28731		—	—
9 SANYOサンワードシリーズタイプ (ミノルタMWPシリーズにも対応)	28313		28314		28732		—	—
10 RICOHリポートシリーズタイプ	28181		28182		28726		—	—
11 日立Word pal & with me シリーズタイプ リコメリポートシリーズタイプ (汎用タイプR)	28189		28190		28730		—	—
12 汎用タイプ・インチ改行 (CASIOカシオワードシリーズにも対応)	28183		28184		28727		31155	
13 汎用タイプ・ミリ改行	28187		28188		28729		—	—
価格	¥1,000+税		¥4,200+税		¥19,000+税		オープン価格	
出荷単位	5袋		1袋		1箱		1箱	

**1 NEC文豪シリーズタイプ2列用**

品番	28171
入数	20シート(240片)
品番	28172
入数	100シート(1,200片)
品番	28721
入数	500シート(6,000片)
品番	31152
入数	1,000シート(12,000片)

原寸大マップ  
⇒①D-3

**2 NEC文豪シリーズタイプ3列用(汎用タイプB)**

品番	28185
入数	20シート(360片)
品番	28186
入数	100シート(1,800片)
品番	28728
入数	500シート(9,000片)

原寸大マップ  
⇒②A-2

**3 東芝Rupo & TOSWORDシリーズタイプ10面用**

品番	28173
入数	20シート(200片)
品番	28174
入数	100シート(1,000片)
品番	28722
入数	500シート(5,000片)

原寸大マップ  
⇒①A-3

**4 東芝Rupo & TOSWORDシリーズタイプ21面用**

品番	28315
入数	20シート(420片)
品番	28316
入数	100シート(2,100片)
品番	28733
入数	500シート(10,500片)

原寸大マップ  
⇒②A-1

**5 富士通OASYSシリーズタイプ**

品番	28175
入数	20シート(240片)
品番	28176
入数	100シート(1,200片)
品番	28723
入数	500シート(6,000片)
品番	31153
入数	1,000シート(12,000片)

原寸大マップ  
⇒①E-3

**6 Canonキヤノワードシリーズタイプ**

品番	28177
入数	20シート(200片)
品番	28178
入数	100シート(1,000片)
品番	28724
入数	500シート(5,000片)

原寸大マップ  
⇒②G-2

**7 SHARP書院シリーズタイプ**

品番	28179
入数	20シート(240片)
品番	28180
入数	100シート(1,200片)
品番	28725
入数	500シート(6,000片)
品番	31154
入数	1,000シート(12,000片)

原寸大マップ  
⇒①G-3

**8 Panasonicパナワードシリーズタイプ**

品番	28311
入数	20シート(240片)
品番	28312
入数	100シート(1,200片)
品番	28731
入数	500シート(6,000片)

原寸大マップ  
⇒①G-3

**9 SANYOサンワードシリーズタイプ(ミノルタMWPシリーズにも対応)**

品番	28313
入数	20シート(200片)
品番	28314
入数	100シート(1,000片)
品番	28732
入数	500シート(5,000片)

原寸大マップ  
⇒①H-2

**10 RICOHレポートシリーズタイプ**

品番	28181
入数	20シート(280片)
品番	28182
入数	100シート(1,400片)
品番	28726
入数	500シート(7,000片)

原寸大マップ  
⇒①A-3

**11 日立Word pal & with meシリーズタイプ(汎用タイプR)**

品番	28189
入数	20シート(280片)
品番	28190
入数	100シート(1,400片)
品番	28730
入数	500シート(7,000片)

原寸大マップ  
⇒①G-2

**12 汎用タイプ・インチ改行(CASIOカシオワードシリーズにも対応)**

品番	28183
入数	20シート(240片)
品番	28184
入数	100シート(1,200片)
品番	28727
入数	500シート(6,000片)
品番	31155
入数	1,000シート(12,000片)

原寸大マップ  
⇒①E-3

**13 汎用タイプ・ミリ改行**

品番	28187
入数	20シート(240片)
品番	28188
入数	100シート(1,200片)
品番	28729
入数	500シート(6,000片)

原寸大マップ  
⇒①G-3

※1 日本語ワープロソフト対応品(住所録ソフトには対応していません)。  
 ※2 文豪JX5・ミニ5・ミニ7・ハイパー7シリーズ住所録ソフトに対応しています。  
 ※4 ワープロの機種によっては、ご使用できないものもございます。マニュアル等でご確認ください。  
 ※6、8 U1シリーズでもご利用になれます。

インクジェット/顔料インク

顔料インクを使用できますが、インクが乾きにくいので、適切な設定で印刷していただき印刷面には触れないようにしてください。詳細は22ページをご参照ください。また、EPSON社のPM-4000PX等では、マットブラックインクではなくフォトブラックインクをご使用ください。

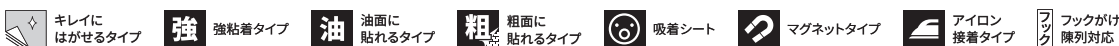

※本カタログの表示価格は本体価格です。別途、消費税がかかります。

## イーजीオーダーラベル

一般強粘着タイプのマット紙ラベルです。

この商品は標準価格を定めていません。ご注文の際は、型番号・数量をご指定ください。

掲載しているフォーマット以外のサイズをご希望の場合も、別製品のお見積もりを承っております。

- 数量 最小ロット500シートからお引受けできます。  
それ以上の製作数量は100シート単位での増量となります。
- 納期 受注後約10日間です。
- サイズ シートサイズ：A4判/210mm × 297mm  
B4判/257mm × 364mm  
ラベルサイズ：それぞれの図面上部に表示しています。

※ご注文後の取り消しおよび返品はお断りしております。  
ご注文の際はご希望の型を十分ご確認ください。

### 共通仕様

インクジェット/染料インク インクジェット/顔料インク

レーザー モノクロコピー 熱転写 ドット

●材質：上質紙 ●標準総厚み：135g/㎡ (0.13mm) ●ラベル厚み：0.07mm

※イーजीオーダー製品の素材は既製品ラベルシール[プリンタ兼用]の素材とは異なります。

### B4判 マット 2面

- ※A4判は既製品がございます (P.70)
- B4判：No.31 ●182mm × 257mm

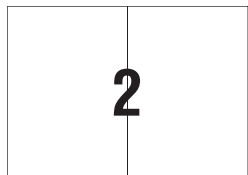

### A4・B4判 マット 3面

- A4判：No.2 ●99mm × 210mm
- B4判：No.32 ●121.3mm × 257mm

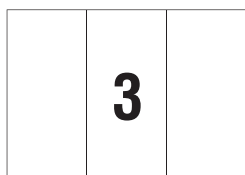

### A4・B4判 マット 4面

- A4判：No.3 ●74.25mm × 210mm
- B4判：No.33 ●91mm × 257mm

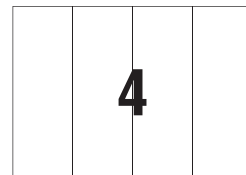

### B4判 マット 4面

- ※A4判は既製品がございます (P.70)
- B4判：No.34 ●182mm × 128.5mm

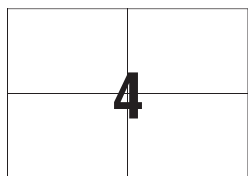

### A4・B4判 マット 6面

- A4判：No.5 ●148.5mm × 70mm
- B4判：No.35 ●182mm × 85.6mm

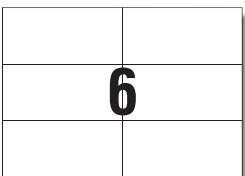

### A4・B4判 マット 6面

- A4判：No.6 ●99mm × 105mm
- B4判：No.36 ●121.3mm × 128.5mm



### A4・B4判 マット 8面

- A4判：No.7 ●74.25mm × 105mm
- B4判：No.37 ●91mm × 128.5mm

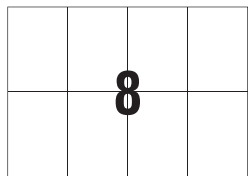

### A4・B4判 マット 8面

- A4判：No.8 ●148.5mm × 52.5mm
- B4判：No.38 ●182mm × 64.25mm

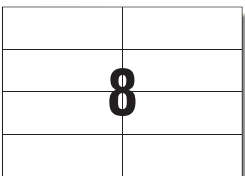

### A4・B4判 マット 9面

- A4判：No.9 ●99mm × 70mm
- B4判：No.39 ●121.3mm × 85.6mm



### A4・B4判 マット 10面

- ▶A4判：No.10 ▶59.4mm × 105mm
- ▶B4判：No.40 ▶72.8mm × 128.5mm

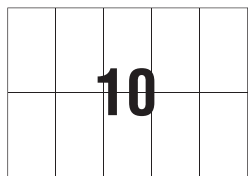

### A4・B4判 マット 10面

- ▶A4判：No.11 ▶148.5mm × 42mm
- ▶B4判：No.41 ▶182mm × 51.4mm

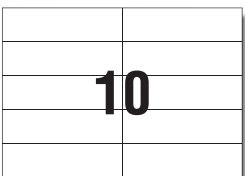

### A4・B4判 マット 12面

- ▶A4判：No.12 ▶99mm × 52.5mm
- ▶B4判：No.42 ▶121.3mm × 64.25mm





**A4・B4判 マット 12面**

- A4判 : No.13 • 49.5mm × 105mm
- B4判 : No.43 • 60.6mm × 128.5mm

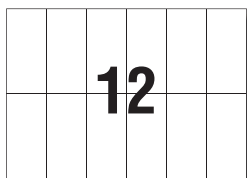

**A4・B4判 マット 12面**

- A4判 : No.14 • 148.5mm × 35mm
- B4判 : No.44 • 182mm × 42.8mm

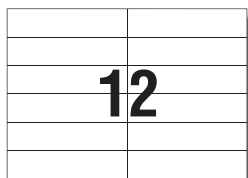

**A4・B4判 マット 12面**

- A4判 : No.15 • 74.25mm × 70mm
- B4判 : No.45 • 91mm × 85.6mm



**A4・B4判 マット 14面**

- A4判 : No.26 • 42.4mm × 105mm
- B4判 : No.56 • 52mm × 128.5mm



**A4・B4判 マット 15面**

- A4判 : No.16 • 99mm × 42mm
- B4判 : No.46 • 121.3mm × 51.4mm

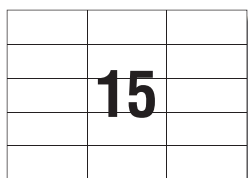

**A4・B4判 マット 15面**

- A4判 : No.17 • 59.4mm × 70mm
- B4判 : No.47 • 72.8mm × 85.6mm

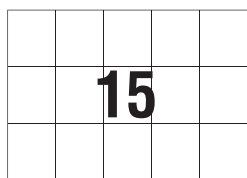

**A4・B4判 マット 16面**

- A4判 : No.18 • 74.25mm × 52.5mm
- B4判 : No.48 • 91mm × 64.25mm

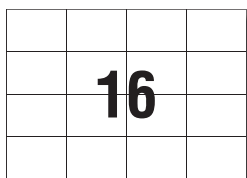

**A4・B4判 マット 18面**

- A4判 : No.19 • 49.5mm × 70mm
- B4判 : No.49 • 60.6mm × 85.6mm

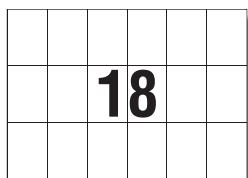

**A4・B4判 マット 20面**

- A4判 : No.20 • 59.4mm × 52.5mm
- B4判 : No.50 • 72.8mm × 64.25mm

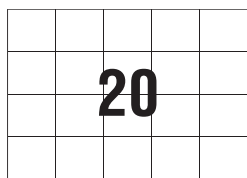

**B4判 マット 21面**

- ※ A4判は既製品がございます (P.72)
- B4判 : No.51 • 52mm × 85.6mm



**A4・B4判 マット 24面**

- A4判 : No.22 • 74.25mm × 35mm
- B4判 : No.52 • 91mm × 42.8mm

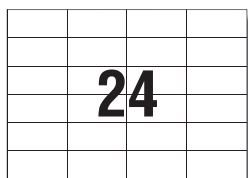

**A4・B4判 マット 24面**

- A4判 : No.23 • 49.4mm × 52.5mm
- B4判 : No.53 • 60.6mm × 64.25mm



**A4・B4判 マット 30面**

- A4判 : No.24 • 59.4mm × 35mm
- B4判 : No.54 • 72.8mm × 42.8mm

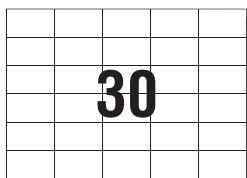

**A4・B4判 マット 32面**

- A4判 : No.27 • 74.25mm × 26.25mm
- B4判 : No.57 • 91mm × 32.1mm

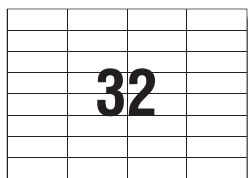

**A4・B4判 マット 36面**

- A4判 : No.25 • 49.5mm × 35mm
- B4判 : No.55 • 60.6mm × 42.8mm

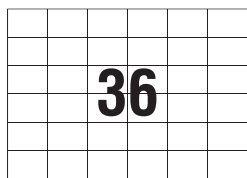

インクジェット/顔料インク 顔料インクを使用できますが、インクが乾きにくいので、適切な設定で印刷していただき印刷面には触れないようにしてください。詳細は22ページをご参照ください。また、EPSON社のPM-4000PX等では、マットブラックインクではなくフォトブラックインクをご使用ください。

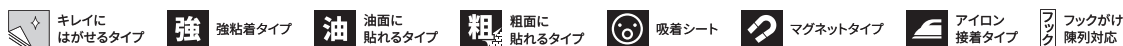

※本カタログの表示価格は本体価格です。別途、消費税がかかります。

## 透明保護フィルム 【貼るだけ】

### 光沢フィルム・透明

貼るだけで、汚れやこすれからラベルシールを守ります。



品番：79210

### ラベルサイズ 100mm × 61mm

A4判  
光沢

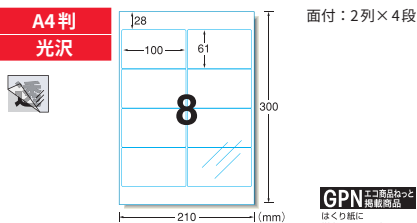

面付：2列×4段

GPN エコ商品わっと  
掲載商品  
はくろ紙に  
樹脂ラミネート加工なし

#### 8面 角丸

品番	バーコード	入数	価格	出荷単位
79208		6シート (48片)	¥500 +税	5袋

- シートサイズ：A4判 (210 × 300mm)
- 材質：ポリプロピレン
- ラベル厚み：0.05mm

エワンラベルシール推奨品番  
72210、28387 など

印刷はできません

### ラベルサイズ 96mm × 52mm

A4判  
光沢

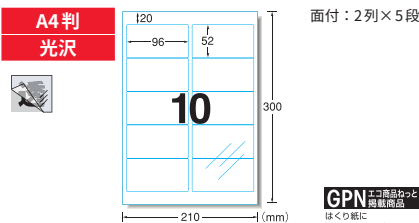

面付：2列×5段

GPN エコ商品わっと  
掲載商品  
はくろ紙に  
樹脂ラミネート加工なし

#### 10面 角丸

品番	バーコード	入数	価格	出荷単位
79210		6シート (60片)	¥500 +税	5袋

- シートサイズ：A4判 (210 × 300mm)
- 材質：ポリプロピレン
- ラベル厚み：0.05mm

エワンラベルシール推奨品番  
72212、28382 など

印刷はできません

### ラベルサイズ 84mm × 52mm

A4判  
光沢

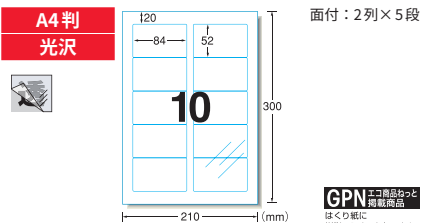

面付：2列×5段

GPN エコ商品わっと  
掲載商品  
はくろ紙に  
樹脂ラミネート加工なし

#### 10面 角丸

品番	バーコード	入数	価格	出荷単位
79310		6シート (60片)	¥500 +税	5袋

- シートサイズ：A4判 (210 × 300mm)
- 材質：ポリプロピレン
- ラベル厚み：0.05mm

エワンラベルシール推奨品番  
72421、28383 など

印刷はできません

### ラベルサイズ 80mm × 44mm

A4判  
光沢

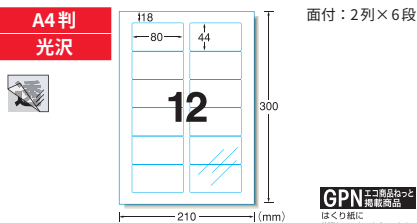

面付：2列×6段

GPN エコ商品わっと  
掲載商品  
はくろ紙に  
樹脂ラミネート加工なし

#### 12面 角丸

品番	バーコード	入数	価格	出荷単位
79212		6シート (72片)	¥500 +税	5袋

- シートサイズ：A4判 (210 × 300mm)
- 材質：ポリプロピレン
- ラベル厚み：0.05mm

エワンラベルシール推奨品番  
72324、28386 など

印刷はできません

### ラベルサイズ 63mm × 36mm

A4判  
光沢

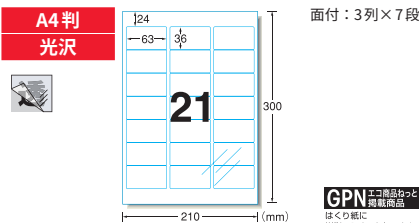

面付：3列×7段

GPN エコ商品わっと  
掲載商品  
はくろ紙に  
樹脂ラミネート加工なし

#### 21面 角丸

品番	バーコード	入数	価格	出荷単位
79221		6シート (126片)	¥500 +税	5袋

- シートサイズ：A4判 (210 × 300mm)
- 材質：ポリプロピレン
- ラベル厚み：0.05mm

エワンラベルシール推奨品番  
72244、28388 など

印刷はできません

### ラベルサイズ 48mm × 31mm

A4判  
光沢

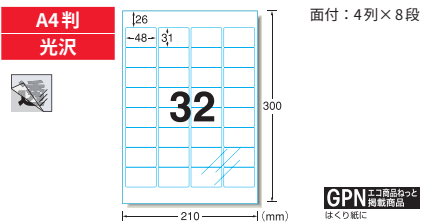

面付：4列×8段

GPN エコ商品わっと  
掲載商品  
はくろ紙に  
樹脂ラミネート加工なし

#### 32面 角丸

品番	バーコード	入数	価格	出荷単位
79232		6シート (192片)	¥500 +税	5袋

- シートサイズ：A4判 (210 × 300mm)
- 材質：ポリプロピレン
- ラベル厚み：0.05mm

エワンラベルシール推奨品番  
72265、65265 など

印刷はできません



3mm 以上のあきスペース推奨！

### 汚れやこすれをシャットアウト！



透明保護フィルム8面 (品番：79208)、10面 (品番：79310) を使用しています



# PPC (コピー) ラベル コンピュータフォームラベル

## 選ばれ続けるロングセラー商品

モノクロコピー機での印刷適性に優れたPPC (コピー) ラベルと、ドットインパクトプリンタ専用のコンピュータフォームラベルです。それぞれの機器に合わせた加工を施しています。

**PPC (コピー) ラベル**

182mm × 257mm

B5判  
マット

GPN エコ商品なつと  
掲載商品  
ほくり紙に  
樹脂ラミネート加工なし

ノーカット

品番	バーコード	入数	価格	出荷単位
28772		100 シート	¥3,800 +税	1 袋

レーザー | モノクロコピー

- シートサイズ: B5判 (182×257mm) ●材質: 上質紙
- 標準総厚み: 125g/㎡ (0.13mm) ●ラベル厚み: 0.07mm

※裏面にはカットに便利な5mm 方眼印刷、はがすのに便利な切り込み線が縦方向に2本入っています。

ラベルサイズ 210mm × 297mm

A4判  
マット

GPN エコ商品なつと  
掲載商品  
ほくり紙に  
樹脂ラミネート加工なし

ノーカット

品番	バーコード	入数	価格	出荷単位
28195		20 シート	¥1,200 +税	5 袋
28196		100 シート	¥5,000 +税	1 袋
28762		500 シート	¥22,800 +税	1 箱

レーザー | モノクロコピー

- シートサイズ: A4判 (210×297mm) ●材質: 上質紙
- 標準総厚み: 125g/㎡ (0.13mm) ●ラベル厚み: 0.07mm

※裏面にはカットに便利な5mm 方眼印刷、はがすのに便利な切り込み線が縦方向に2本入っています。

ラベルサイズ 210mm × 297mm

A4判  
マット

GPN エコ商品なつと  
掲載商品  
ほくり紙に  
樹脂ラミネート加工なし

ノーカット 厚口

品番	バーコード	入数	価格	出荷単位
28377		20 シート	¥1,700 +税	5 袋
28378		100 シート	¥7,000 +税	1 袋

モノクロレーザー | モノクロコピー

- シートサイズ: A4判 (210×297mm) ●材質: 上質紙
- 標準総厚み: 150g/㎡ (0.17mm) ●ラベル厚み: 0.11mm

※裏面にはカットに便利な5mm 方眼印刷、はがすのに便利な切り込み線が縦方向に2本入っています。

ラベルサイズ 210mm × 297mm

A4判  
マット

GPN エコ商品なつと  
掲載商品  
ほくり紙に  
樹脂ラミネート加工なし

ノーカット 透明フィルムツツヤ消し

品番	バーコード	入数	価格	出荷単位
27003		100 シート	¥16,500 +税	1 袋

モノクロレーザー | モノクロコピー

- シートサイズ: A4判 (210×297mm)
- 材質: ポリエステルフィルム ●標準総厚み: 0.15mm
- ラベル厚み: 0.07mm

※裏面にはカットに便利な5mm 方眼印刷、はがすのに便利な切り込み線が縦方向に1本入っています。

ラベルサイズ 148.5mm × 105mm

A4判  
マット

原寸大マップ  
⇒③ D-3

GPN エコ商品なつと  
掲載商品  
ほくり紙に  
樹脂ラミネート加工なし

4面 宛名・表示用

品番	バーコード	入数	価格	出荷単位
28271		100シート (400片)	¥5,000 +税	1 袋
28766		500シート (2,000片)	¥22,800 +税	1 箱

レーザー | モノクロコピー

- シートサイズ: A4判 (210×297mm) ●材質: 上質紙
- 標準総厚み: 125g/㎡ (0.13mm) ●ラベル厚み: 0.07mm

ラベルサイズ 49.5mm × 95mm

A4判  
マット

原寸大マップ  
⇒② A-3

GPN エコ商品なつと  
掲載商品  
ほくり紙に  
樹脂ラミネート加工なし

12面 宛名・表示用

品番	バーコード	入数	価格	出荷単位
28197		20シート (240片)	¥1,200 +税	5 袋
28198		100シート (1,200片)	¥5,000 +税	1 袋
28763		500シート (6,000片)	¥22,800 +税	1 箱

レーザー | モノクロコピー

- シートサイズ: A4判 (210×297mm) ●材質: 上質紙
- 標準総厚み: 125g/㎡ (0.13mm) ●ラベル厚み: 0.07mm

ラベルサイズ 86.4mm × 42.3mm

A4判  
マット

原寸大マップ  
→②A-2

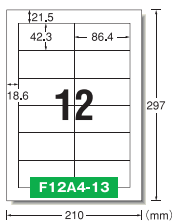

GPN エコ商品マーク  
掲載商品  
はくろ紙に  
樹脂ラミネート加工なし

12面 インチ改行 宛名・表示用

品番	バーコード	入数	価格	出荷単位
28273		100シート (1,200片)	¥5,000 +税	1袋

レーザー モノクロコピー

- シートサイズ：A4判 (210×297mm) ●材質：上質紙
- 標準総厚み：125g/㎡ (0.13mm) ●ラベル厚み：0.07mm

ラベルサイズ 85mm × 42mm

A4判  
マット

原寸大マップ  
→②A-1

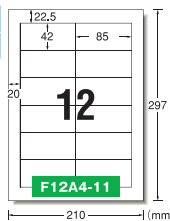

GPN エコ商品マーク  
掲載商品  
はくろ紙に  
樹脂ラミネート加工なし

12面 ミリ改行 宛名・表示用

品番	バーコード	入数	価格	出荷単位
28276		100シート (1,200片)	¥5,000 +税	1袋

レーザー モノクロコピー

- シートサイズ：A4判 (210×297mm) ●材質：上質紙
- 標準総厚み：125g/㎡ (0.13mm) ●ラベル厚み：0.07mm

ラベルサイズ 74.25mm × 38mm

A4判  
マット

原寸大マップ  
→②B-1

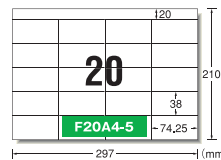

GPN エコ商品マーク  
掲載商品  
はくろ紙に  
樹脂ラミネート加工なし

20面 宛名・表示用

品番	バーコード	入数	価格	出荷単位
28191		20シート (400片)	¥1,200 +税	5袋
28192		100シート (2,000片)	¥5,000 +税	1袋
28761		500シート (10,000片)	¥22,800 +税	1箱

レーザー モノクロコピー

- シートサイズ：A4判 (210×297mm) ●材質：上質紙
- 標準総厚み：125g/㎡ (0.13mm) ●ラベル厚み：0.07mm

ラベルサイズ 74.25mm × 42mm

A4判  
マット

原寸大マップ  
→②B-2

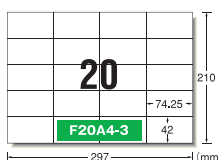

GPN エコ商品マーク  
掲載商品  
はくろ紙に  
樹脂ラミネート加工なし

20面 A型 宛名・表示用

品番	バーコード	入数	価格	出荷単位
28204		20シート (400片)	¥1,200 +税	5袋
28205		100シート (2,000片)	¥5,000 +税	1袋
28764		500シート (10,000片)	¥22,800 +税	1箱

レーザー モノクロコピー

- シートサイズ：A4判 (210×297mm) ●材質：上質紙
- 標準総厚み：125g/㎡ (0.13mm) ●ラベル厚み：0.07mm

ラベルサイズ 69mm × 38mm

A4判  
マット

原寸大マップ  
→②D-1

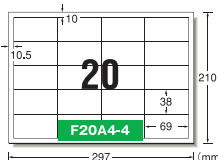

GPN エコ商品マーク  
掲載商品  
はくろ紙に  
樹脂ラミネート加工なし

20面 R型 宛名・表示用

品番	バーコード	入数	価格	出荷単位
28261		20シート (400片)	¥1,200 +税	5袋
28262		100シート (2,000片)	¥5,000 +税	1袋
28765		500シート (10,000片)	¥22,800 +税	1箱

レーザー モノクロコピー

- シートサイズ：A4判 (210×297mm) ●材質：上質紙
- 標準総厚み：125g/㎡ (0.13mm) ●ラベル厚み：0.07mm

ラベルサイズ 257mm × 364mm

B4判  
マット

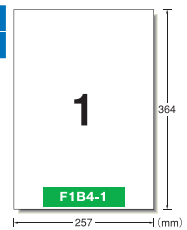

GPN エコ商品マーク  
掲載商品  
はくろ紙に  
樹脂ラミネート加工なし

ノーカット

品番	バーコード	入数	価格	出荷単位
28208		100シート	¥7,000 +税	1袋

レーザー モノクロコピー

- シートサイズ：B4判 (257×364mm) ●材質：上質紙
- 標準総厚み：125g/㎡ (0.13mm) ●ラベル厚み：0.07mm

※裏面にはカットに便利な5mm方眼印刷、はがすのに便利な切り込み線が縦方向に2本入っています。

ラベルサイズ 91mm × 51.4mm

B4判  
マット

原寸大マップ  
→②B-2

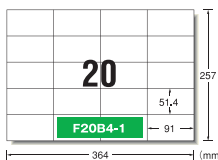

GPN エコ商品マーク  
掲載商品  
はくろ紙に  
樹脂ラミネート加工なし

20面 A型 宛名・表示用

品番	バーコード	入数	価格	出荷単位
28268		100シート (2,000片)	¥7,000 +税	1袋

レーザー モノクロコピー

- シートサイズ：B4判 (257×364mm) ●材質：上質紙
- 標準総厚み：125g/㎡ (0.13mm) ●ラベル厚み：0.07mm

ラベルサイズ 85.66mm × 45.5mm

B4判  
マット

原寸大マップ  
→②A-2

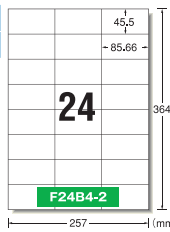

GPN エコ商品マーク  
掲載商品  
はくろ紙に  
樹脂ラミネート加工なし

24面 宛名・表示用

品番	バーコード	入数	価格	出荷単位
28202		100シート (2,400片)	¥7,000 +税	1袋

レーザー モノクロコピー

- シートサイズ：B4判 (257×364mm) ●材質：上質紙
- 標準総厚み：125g/㎡ (0.13mm) ●ラベル厚み：0.07mm

ラベルサイズ 86mm × 47mm

B4判  
マット

原寸大マップ  
→②B-1

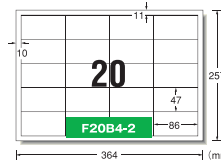

GPN エコ商品マーク  
掲載商品  
はくろ紙に  
樹脂ラミネート加工なし

20面 R型 宛名・表示用

品番	バーコード	入数	価格	出荷単位
28265		100シート (2,000片)	¥7,000 +税	1袋

レーザー モノクロコピー

- シートサイズ：B4判 (257×364mm) ●材質：上質紙
- 標準総厚み：125g/㎡ (0.13mm) ●ラベル厚み：0.07mm



## コンピュータフォームラベル

ドットインパクト印刷方式のプリンタでご使用いただけるマット紙ラベルです。

### 4½" × 10" 5面

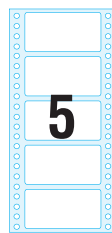

- シートサイズ:114mm × 254mm (4½" × 10")
- ラベルサイズ:79mm × 47mm (3⅓" × 1⅝")
- スペース:天地4.2mm (⅙")
- 左余白サイズ:17.8mm (⅞")

品番	バーコード	入数	価格	出荷単位
28022		500折 (2,500片)	¥10,000+税	1箱

- ドット**
- シートサイズ:114 × 254mm (4½ × 10インチ)
  - 材質:上質紙 ●標準総厚み:150g/m<sup>2</sup> (0.15mm)
  - ラベル厚み:0.09mm

### 4½" × 10" 6面 [スタンダードタイプ1列]

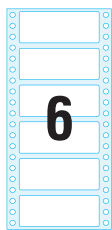

- シートサイズ:114mm × 254mm (4½" × 10")
- ラベルサイズ:84mm × 38mm (3⅓" × 1½")
- スペース:天地4.2mm (⅙")
- 左余白サイズ:15.2mm (⅝")

品番	バーコード	入数	価格	出荷単位
28023		500折 (3,000片)	¥10,000+税	1箱

- ドット**
- シートサイズ:114 × 254mm (4½ × 10インチ)
  - 材質:上質紙 ●標準総厚み:150g/m<sup>2</sup> (0.15mm)
  - ラベル厚み:0.09mm

### 4½" × 11" 6面

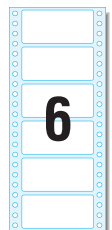

- シートサイズ:114mm × 279mm (4½" × 11")
- ラベルサイズ:84mm × 42mm (3⅓" × 1⅞")
- スペース:天地4.2mm (⅙")
- 左余白サイズ:15.2mm (⅝")

品番	バーコード	入数	価格	出荷単位
28024		500折 (3,000片)	¥10,500+税	1箱

- ドット**
- シートサイズ:114 × 279mm (4½ × 11インチ)
  - 材質:上質紙 ●標準総厚み:150g/m<sup>2</sup> (0.15mm)
  - ラベル厚み:0.09mm

### 8" × 10" 12面 [スタンダードラベル80桁用]

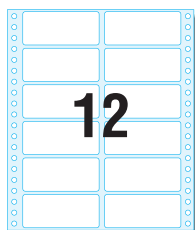

- シートサイズ:203mm × 254mm (8" × 10")
- ラベルサイズ:84mm × 38mm (3⅓" × 1½")
- ヨコ2面 ナガレ6面
- スペース:左右5.1mm (⅔")  
天地4.2mm (⅙")
- 左余白サイズ:15.2mm (⅝")

品番	バーコード	入数	価格	出荷単位
28091		125折 (1,500片)	¥3,600+税	1袋
28003		500折 (6,000片)	¥11,000+税	1箱
28040		1,000折 (12,000片)	¥18,000+税	1箱

- ドット**
- シートサイズ:203 × 254mm (8 × 10インチ)
  - 材質:上質紙 ●標準総厚み:150g/m<sup>2</sup> (0.15mm)
  - ラベル厚み:0.09mm

### 15" × 10" 24面 [スタンダードタイプ4列]



- シートサイズ:381mm × 254mm (15" × 10")
- ラベルサイズ:84mm × 38mm (3⅓" × 1½")
- ヨコ4面 ナガレ6面
- スペース:左右5.1mm (⅔")  
天地4.2mm (⅙")
- 左余白サイズ:15.2mm (⅝")

※タテ5本、ヨコ2本のミシン目入りです。

品番	バーコード	入数	価格	出荷単位
28011		500折 (12,000片)	¥21,000+税	1箱

- ドット**
- シートサイズ:381 × 254mm (15 × 10インチ)
  - 材質:上質紙 ●標準総厚み:150g/m<sup>2</sup> (0.15mm)
  - ラベル厚み:0.09mm

### 15" × 11" 24面



- シートサイズ:381mm × 279mm (15" × 11")
- ラベルサイズ:84mm × 42mm (3⅓" × 1⅞")
- ヨコ4面 ナガレ6面
- スペース:左右5.1mm (⅔")  
天地4.2mm (⅙")
- 左余白サイズ:15.2mm (⅝")

品番	バーコード	入数	価格	出荷単位
28015		500折 (12,000片)	¥23,000+税	1箱

- ドット**
- シートサイズ:381 × 279mm (15 × 11インチ)
  - 材質:上質紙 ●標準総厚み:150g/m<sup>2</sup> (0.15mm)
  - ラベル厚み:0.09mm

5 1/2" × 10" 4面 [コンピュータフォーム荷札]

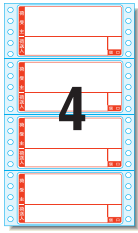

- シートサイズ:140mm×254mm (5 1/2"×10")
- ラベルサイズ:114mm×59mm (4 1/2"×2 3/8")
- スペース:天地 4.2mm (1/6")
- 左余白サイズ:12.7mm (5/10")



品番	バーコード	入数	価格	出荷単位
28036		500折 (2,000片)	¥11,700+税	1箱

ドット

- シートサイズ: 140×254mm (5 1/2 × 10インチ)
- 材質: 上質紙 ●標準総厚み: 150g/m<sup>2</sup> (0.15mm)
- ラベル厚み: 0.09mm

5 1/2" × 10" 4面 [コンピュータフォーム荷札]

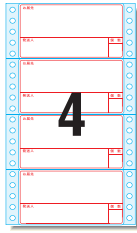

- シートサイズ:140mm×254mm (5 1/2"×10")
- ラベルサイズ:114mm×64mm (4 1/2"×2 1/2")
- スペース:天地 0mm
- 左余白サイズ:12.7mm (5/10")

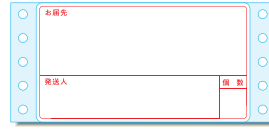

品番	バーコード	入数	価格	出荷単位
28037		500折 (2,000片)	¥11,700+税	1箱

ドット

- シートサイズ: 140×254mm (5 1/2 × 10インチ)
- 材質: 上質紙 ●標準総厚み: 150g/m<sup>2</sup> (0.15mm)
- ラベル厚み: 0.09mm

5 1/2" × 10" 4面 [コンピュータフォーム荷札]

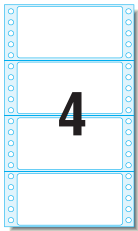

- シートサイズ:140mm×254mm (5 1/2"×10")
- ラベルサイズ:114mm×59mm (4 1/2"×2 3/8")
- スペース:天地 4.2mm (1/6")
- 左余白サイズ:12.7mm (5/10")

品番	バーコード	入数	価格	出荷単位
28039		500折 (2,000片)	¥11,700+税	1箱

ドット

- シートサイズ: 140×254mm (5 1/2 × 10インチ)
- 材質: 上質紙 ●標準総厚み: 150g/m<sup>2</sup> (0.15mm)
- ラベル厚み: 0.09mm

フォームラベル  
イージーオーダー

この商品は標準価格を定めていません。  
ご注文の際は、型番号・数量をご指定ください。  
掲載しているフォーマット以外のサイズをご希望の場合も、別製品のお見積もりを承っております。

●数量

最小ロット6箱(3,000折)からお引受けできます。  
それ以上の製作数量は2箱(1,000折)単位での増量となります。

※ご注文後の取り消しおよび返品はお断りしております。  
ご注文の際はご希望の型を十分ご確認ください。

●納期

受注後 約15日間で。

共通仕様

ドット

- 材質: 上質紙
- 標準総厚み: 150g/m<sup>2</sup> (0.15mm)
- ラベル厚み: 0.09mm

28021タイプ [4 1/2" × 9" 6面]

- シートサイズ:114mm×229mm (4 1/2"×9")
- ラベルサイズ:86mm×38mm (3 3/8"×1 1/2")
- スペース:天地0mm
- 左余白サイズ:14mm (5 5/10")



28025タイプ [4 1/2" × 10" 10面]

- シートサイズ:114mm×254mm (4 1/2"×10")
- ラベルサイズ:90mm×21mm (3 1/2"×5/8")
- スペース:天地 4.2mm (1/6")
- 左余白サイズ:12.7mm (5/10")



28002タイプ [7 8/10" × 10" 12面]

- シートサイズ:198mm×254mm (7 8/10"×10")
- ラベルサイズ:86mm×42mm (3 3/8"×1 1/2")
- ヨコ2面 ナガレ6面
- スペース:左右 0mm 天地 0mm
- 左余白サイズ:12.7mm (5/10")

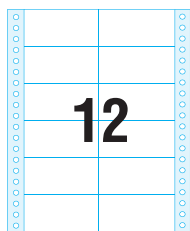

28503タイプ [8" × 10" 10面]

- シートサイズ:203mm×254mm (8"×10")
- ラベルサイズ:86mm×47mm (3 3/8"×1 5/8")
- ヨコ2面 ナガレ5面
- スペース:左右 5.1mm (2/10") 天地 4.2mm (1/6")
- 左余白サイズ:12.7mm (5/10")

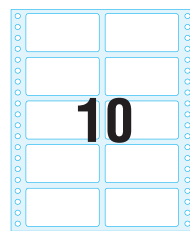

**28004タイプ [8½" × 10" 12面]**

- シートサイズ:216mm × 254mm (8½" × 10")
- ラベルサイズ:91mm × 38mm (3⅝" × 1½")
- ヨコ2面 ナガレ6面
- スペース:左右 5.1mm (⅓") 天地 4.2mm (⅓")
- 左余白サイズ:14mm (⅕")

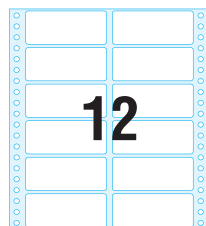

**28592タイプ [9" × 10" 75面]**

- シートサイズ:229mm × 254mm (9" × 10")
- ラベルサイズ:38mm × 13mm (1½" × ⅓")
- ヨコ5面 ナガレ15面
- スペース:左右 2.5mm (⅓") 天地 4.2mm (⅓")
- 左余白サイズ:14mm (⅕")

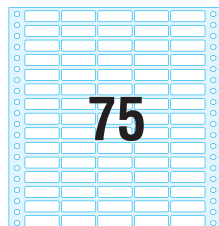

**28590タイプ [9" × 10" 100面]**

- シートサイズ:229mm × 254mm (9" × 10")
- ラベルサイズ:38mm × 8mm (1½" × ⅓")
- ヨコ5面 ナガレ20面
- スペース:左右 2.5mm (⅓") 天地 4.2mm (⅓")
- 左余白サイズ:14mm (⅕")

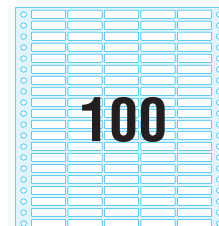

**28090タイプ [10" × 11" 1面]**

- シートサイズ:254mm × 279mm (10" × 11")
- ラベルサイズ:211mm × 279mm (8⅝" × 11")
- 左余白サイズ:21.6mm (⅘")

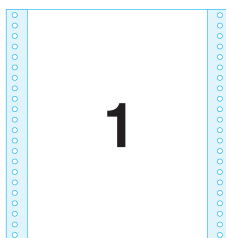

**28014タイプ [10" × 11" 12面]**

- シートサイズ:254mm × 279mm (10" × 11")
- ラベルサイズ:102mm × 42mm (4" × 1⅝")
- ヨコ2面 ナガレ6面
- スペース:左右 5.1mm (⅓") 天地 4.2mm (⅓")
- 左余白サイズ:22.9mm (⅑")

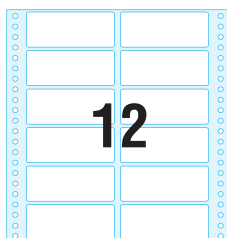

**28012タイプ [10" × 11" 18面]**

- シートサイズ:254mm × 279mm (10" × 11")
- ラベルサイズ:66mm × 42mm (2⅝" × 1⅝")
- ヨコ3面 ナガレ6面
- スペース:左右 2.5mm (⅓") 天地 4.2mm (⅓")
- 左余白サイズ:25.4mm (1")

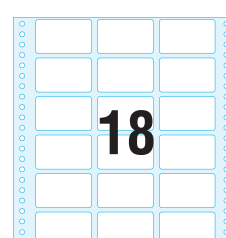

**28523タイプ [11" × 9" 6面]**

- シートサイズ:279mm × 229mm (11" × 9")
- ラベルサイズ:127mm × 76mm (5" × 3")
- ヨコ2面 ナガレ3面
- スペース:左右 0mm 天地 0mm
- 左余白サイズ:12.7mm (⅓")

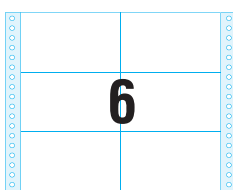

**28028タイプ [12" × 10" 15面]**

- シートサイズ:305mm × 254mm (12" × 10")
- ラベルサイズ:89mm × 47mm (3½" × 1⅝")
- ヨコ3面 ナガレ5面
- スペース:左右 5.1mm (⅓") 天地 4.2mm (⅓")
- 左余白サイズ:14mm (⅕")

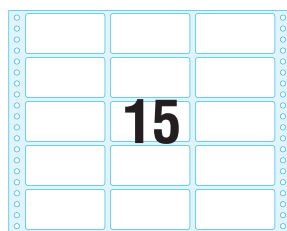

**28029タイプ [12" × 10" 18面]**

- シートサイズ:305mm × 254mm (12" × 10")
- ラベルサイズ:89mm × 38mm (3½" × 1⅝")
- ヨコ3面 ナガレ6面
- スペース:左右 5.1mm (⅓") 天地 4.2mm (⅓")
- 左余白サイズ:14mm (⅕")



**28532タイプ [12 × 10½" 45面]**

- シートサイズ:305mm × 267mm (12" × 10½")
- ラベルサイズ:51mm × 25mm (2" × 1")
- ヨコ5面 ナガレ9面
- スペース:左右 5.1mm (⅓") 天地 4.2mm (⅓")
- 左余白サイズ:15.2mm (⅔")

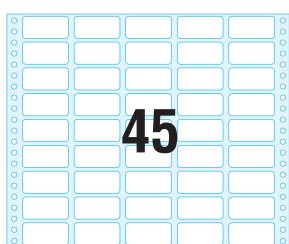

**28005タイプ [12½" × 10" 18面]**

- シートサイズ:318mm × 254mm (12½" × 10")
- ラベルサイズ:91mm × 38mm (3⅝" × 1½")
- ヨコ3面 ナガレ6面
- スペース:左右 5.1mm (⅓") 天地 4.2mm (⅓")
- 左余白サイズ:16.5mm (⅔")



**28033タイプ [14⅝" × 10" 24面]**

- シートサイズ:371mm × 254mm (14⅝" × 10")
- ラベルサイズ:86mm × 42mm (3⅝" × 1⅝")
- ヨコ4面 ナガレ6面
- スペース:左右 0mm 天地 0mm
- 左余白サイズ:12.7mm (⅓")

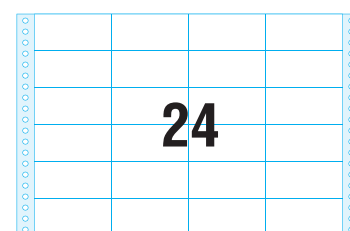

**28010タイプ [15" × 10" 12面]**

- シートサイズ:381mm × 254mm (15" × 10")
- ラベルサイズ:114mm × 59mm (4½" × 2⅝")
- ヨコ3面 ナガレ4面
- スペース:左右 5.1mm (⅔") 天地 4.2mm (⅓")
- 左余白サイズ:14mm (⅝")

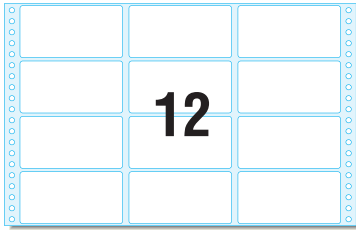

**28035タイプ [15" × 10" 24面]**

- シートサイズ:381mm × 254mm (15" × 10")
- ラベルサイズ:84mm × 38mm (3⅔" × 1½")
- ヨコ4面 ナガレ6面
- スペース:左右 5.1mm (⅔") 天地 4.2mm (⅓")
- 左余白サイズ:15.2mm (⅝")

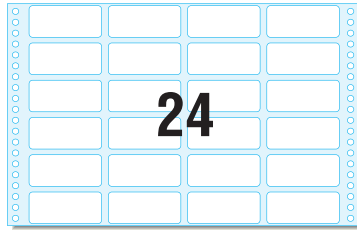

※ミシン目なしのタイプです。

**28581タイプ [15" × 10½" 45面]**

- シートサイズ:381mm × 267mm (15" × 10½")
- ラベルサイズ:66mm × 25mm (2⅝" × 1")
- ヨコ5面 ナガレ9面
- スペース:左右 5.1mm (⅔") 天地 4.2mm (⅓")
- 左余白サイズ:15.2mm (⅝")

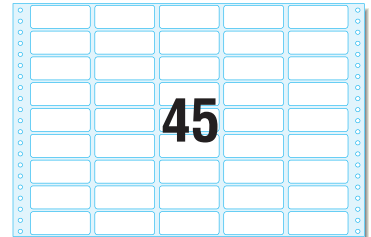

**28009タイプ [14⅞" × 12" 32面]**

- シートサイズ:378mm × 305mm (14⅞" × 12")
- ラベルサイズ:86mm × 38mm (3⅜" × 1½")
- ヨコ4面 ナガレ8面
- スペース:左右 0mm 天地 0mm
- 左余白サイズ:17.5mm (⅝")

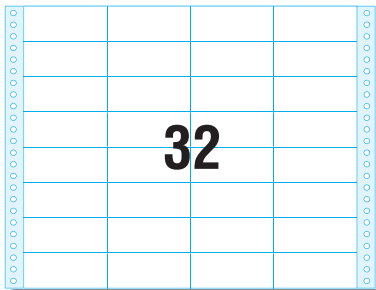

**28573タイプ [15" × 11" 24面]**

- シートサイズ:381mm × 279mm (15" × 11")
- ラベルサイズ:89mm × 47mm (3½" × 1⅝")
- ヨコ4面 ナガレ6面
- スペース:左右 0mm 天地 0mm
- 左余白サイズ:12.7mm (⅝")

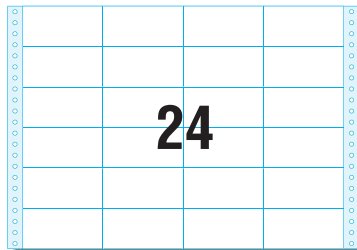

**28007タイプ [14" × 10" 20面]**

- シートサイズ:356mm × 254mm (14" × 10")
- ラベルサイズ:76mm × 44mm (3" × 1⅞")
- ヨコ4面 ナガレ5面
- スペース:左右 7.6mm (⅜") 天地 6.4mm (⅔")
- 左余白サイズ:14mm (⅝")

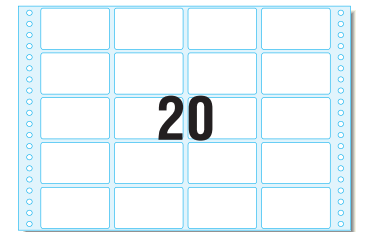

**28008タイプ [14" × 10" 20面]**

- シートサイズ:356mm × 254mm (14" × 10")
- ラベルサイズ:79mm × 47mm (3⅓" × 1⅝")
- ヨコ4面 ナガレ5面
- スペース:左右 5.1mm (⅔") 天地 4.2mm (⅓")
- 左余白サイズ:12.7mm (⅝")

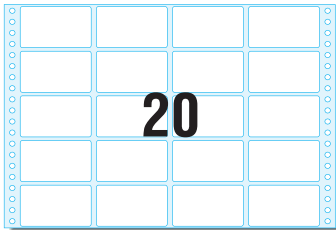

**28034タイプ [15" × 10" 20面]**

- シートサイズ:381mm × 254mm (15" × 10")
- ラベルサイズ:84mm × 47mm (3⅔" × 1⅞")
- ヨコ4面 ナガレ5面
- スペース:左右 5.1mm (⅔") 天地 4.2mm (⅓")
- 左余白サイズ:15.2mm (⅝")

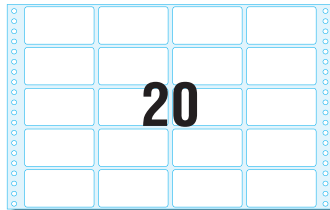



# Business Cards, Multiple-use Cards and Papers 名刺・カード・用紙

## 必要な時に必要な分だけ！

パソコンとプリンタを使って手軽に作成できる名刺・カード・用紙。

マイクロミシンカットやクリアエッジ™ 製品などそれぞれの用紙に合わせたカット加工を施しています。

### マルチカード〈名刺〉

パソコンとプリンタで本格的な名刺が作成できます。  
名刺だけでなく、名札やショップカードとしてもご利用いただけます。

Look ソフト付きセットはこちら… P.117 (品番:51976,51977)

#### • はさみもカッターも必要なし!の親切設計。 仕上げのカットは2種類

**素材が豊富!**  
マイクロミシン  
カットタイプ



① ミシン目に沿って繰り返し山折り、谷折りしてください。  
※裏面を上にして折り曲げた方がきれいに切り取れる場合があります。



② 強めに折り曲げると、きれいに仕上がります。



③ よりきれいに仕上げるために机や台の上ですすたり軽くたたいたりしましょう。

P.104 →

**はがして簡単!**  
クリアエッジ™  
製品

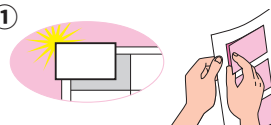

① カットラインに沿って、カードをセパレータ(台紙)から浮かせます。



② セパレータ(台紙)をゆっくり引きはがします。

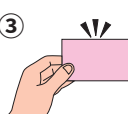

③ フチがすっきりしたキレイな名刺ができあがります。

P.111 →

#### • 用途やデザイン内容に合わせてお選びください。 5種類から選べる名刺フォーマット

##### ラインアップ豊富! ベーシックな91mm × 55mm 名刺

###### A4判10面

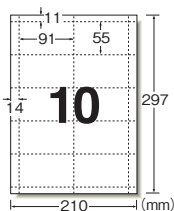

対応ソフトの多い、代表的な10面のタイプ。厚みやカット方法など、最も多くの種類があります。

###### A4判フチまで印刷10面

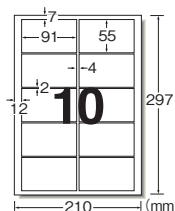

名刺と名刺の間に隙間のあるタイプ。背景などを名刺全体に印刷しても隣にはみ出さないので、デザインの幅が広がります。

##### 個性が際立つ! 変型名刺

###### A4判10面 角丸ミニ

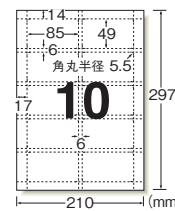

ひとまわり小さな角丸の名刺が作成できるタイプ。優しい印象の名刺が作成できます。

###### A4判4面 長辺2つ折り

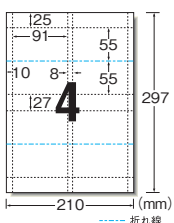

2つ折りにすると名刺サイズになるタイプ。名刺の長辺(91mm)方向にスジ押しが入っているので、簡単に折り目がつけられます。

###### A4判5面 2つ折り

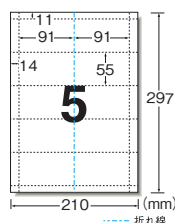

2つ折りにすると名刺サイズになるタイプ。名刺の短辺(55mm)方向にスジ押しが入っているので、簡単に折り目がつけられます。

※用紙の種類によっては全てのフォーマットが揃っていないものもございます。印刷適性・素材・厚み・カット方法などをご確認のうえお選びください。

## マルチカード〈名刺〉 マイクロミシンカットタイプ

白無地

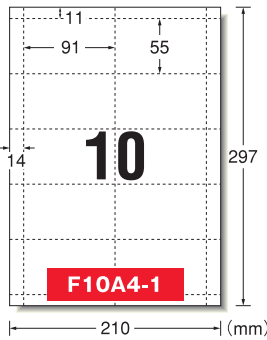

- カードサイズ：  
91mm × 55mm
- 原寸大マップ⇒④D-1



品番：51002



品番：51131



品番：51281

ミシン目部分を山折り谷折りするだけで名刺サイズに切り離すことができる、一般的な白無地の名刺用紙です。

マット

各種プリンタ兼用

インクジェット/染料インク インクジェット/顔料インク レーザー ドット

コピー 手書き 熱転写

●シートサイズ：A4判 (210×297mm)

標準

- 材質：上質紙
- 標準厚み：185g/m<sup>2</sup> (0.20mm)



10面					
品番	バーコード	入数	価格	出荷単位	
51002		10シート (100枚)	¥500 +税	5袋	1箱
51003		100シート (1,000枚)	¥4,000 +税	1袋	1箱
51004		500シート (5,000枚)	¥18,000 +税	1袋	1箱

厚口

- 材質：上質紙
- 標準厚み：210g/m<sup>2</sup> (0.23mm)



10面					
品番	バーコード	入数	価格	出荷単位	
51275		10シート (100枚)	¥550 +税	5袋	1箱
51276		100シート (1,000枚)	¥4,400 +税	1袋	1箱

スマート&エコノミー

- 材質：上質紙
- 標準厚み：155g/m<sup>2</sup> (0.17mm)



10面					
品番	バーコード	入数	価格	出荷単位	
51017		10シート (100枚)	¥400 +税	5袋	1箱
51018		100シート (1,000枚)	¥3,400 +税	1袋	1箱

再生紙

- 材質：再生紙
- 標準厚み：155g/m<sup>2</sup> (0.20mm)



10面					
品番	バーコード	入数	価格	出荷単位	
51368		50シート (500枚)	¥2,000 +税	1袋	1箱
51369		100シート (1,000枚)	¥4,000 +税	1袋	1箱
51370		500シート (5,000枚)	¥18,000 +税	1袋	1箱

マット

インクジェットプリンタ専用

インクジェット/染料インク インクジェット/顔料インク

●シートサイズ：A4判 (210×297mm)

標準

- 材質：上質紙 + 薄層塗布
- 標準厚み：170g/m<sup>2</sup> (0.20mm)



10面					
品番	バーコード	入数	価格	出荷単位	
51131		10シート (100枚)	¥600 +税	5袋	1箱
51132		100シート (1,000枚)	¥4,800 +税	1袋	1箱
51191		500シート (5,000枚)	¥21,600 +税	1袋	1箱

厚口

- 材質：上質紙 + 薄層塗布
- 標準厚み：210g/m<sup>2</sup> (0.25mm)



10面					
品番	バーコード	入数	価格	出荷単位	
51261		10シート (100枚)	¥700 +税	5袋	1箱
51262		100シート (1,000枚)	¥5,600 +税	1袋	1箱

特厚口

- 材質：上質紙 + 薄層塗布
- 標準厚み：245g/m<sup>2</sup> (0.28mm)



10面					
品番	バーコード	入数	価格	出荷単位	
51291		10シート (100枚)	¥800 +税	5袋	1箱
51292		100シート (1,000枚)	¥6,400 +税	1袋	1箱

マット

レーザープリンタ専用

レーザー コピー

●シートサイズ：A4判 (210×297mm)

標準

- 材質：上質紙 + 超薄層塗布
- 標準厚み：210g/m<sup>2</sup> (0.20mm)



10面					
品番	バーコード	入数	価格	出荷単位	
51281		10シート (100枚)	¥600 +税	5袋	1箱
51282		100シート (1,000枚)	¥4,800 +税	1袋	1箱

- 材質：上質紙 (古紙パルプ配合率5%) + 超薄層塗布
- 標準厚み：190g/m<sup>2</sup> (0.20mm)



10面 (古紙パルプ配合率5%)					
品番	バーコード	入数	価格	出荷単位	
51335		10シート (100枚)	¥500 +税	5袋	1箱
51336		100シート (1,000枚)	¥4,000 +税	1袋	1箱

マルチカード〈名刺〉  
マイクロミシンカットタイプ

アイボリー

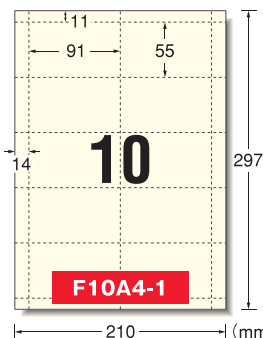

- カードサイズ：  
91mm × 55mm
- 原寸大マップ→④ D-1

※色はイメージです。



品番：51033



品番：51129



品番：51337

ミシン目部分を山折り谷折りするだけで名刺サイズに切り離すことができる、しっとりとした質感の、落ち着いたアイボリー色の名刺用紙です。

マット

各種プリンタ兼用

インクジェット/染料インク | インクジェット/顔料インク | レーザー | ドット

コピー | 手書き | 熱転写

●シートサイズ：A4判 (210 × 297mm)

標準

- 材質：上質紙
- 標準厚み：185g/㎡ (0.20mm)



10面

品番	バーコード	入数	価格	出荷単位
51033	906186510332	10シート (100枚)	¥500 +税	5袋
51034	906186510349	100シート (1,000枚)	¥4,000 +税	1袋

厚口

- 材質：上質紙
- 標準厚み：215g/㎡ (0.23mm)



10面

品番	バーコード	入数	価格	出荷単位
51279	906186512794	10シート (100枚)	¥550 +税	5袋
51280	906186512800	100シート (1,000枚)	¥4,400 +税	1袋

スマート&エコノミー

- 材質：上質紙
- 標準厚み：155g/㎡ (0.17mm)



10面

品番	バーコード	入数	価格	出荷単位
51019	906186510196	10シート (100枚)	¥400 +税	5袋
51020	906186510202	100シート (1,000枚)	¥3,400 +税	1袋

マット

インクジェットプリンタ専用

インクジェット/染料インク | インクジェット/顔料インク

●シートサイズ：A4判 (210 × 297mm)

標準

- 材質：上質紙 + 薄層塗布
- 標準厚み：170g/㎡ (0.20mm)



10面

品番	バーコード	入数	価格	出荷単位
51129	906186511292	10シート (100枚)	¥600 +税	5袋
51130	906186511308	100シート (1,000枚)	¥4,800 +税	1袋

厚口

- 材質：上質紙 + 薄層塗布
- 標準厚み：210g/㎡ (0.25mm)



10面

品番	バーコード	入数	価格	出荷単位
51287	906186512879	10シート (100枚)	¥700 +税	5袋
51288	906186512886	100シート (1,000枚)	¥5,600 +税	1袋

特厚口

- 材質：上質紙 + 薄層塗布
- 標準厚み：245g/㎡ (0.28mm)



10面

品番	バーコード	入数	価格	出荷単位
51295	906186512954	10シート (100枚)	¥800 +税	5袋
51296	906186512961	100シート (1,000枚)	¥6,400 +税	1袋

マット

レーザープリンタ専用

レーザー | コピー

●シートサイズ：A4判 (210 × 297mm)

標準

- 材質：上質紙 (古紙パルプ配合率5%) + 超薄層塗布
- 標準厚み：190g/㎡ (0.20mm)



10面 (古紙パルプ配合率5%)

品番	バーコード	入数	価格	出荷単位
51337	906186513371	10シート (100枚)	¥500 +税	5袋
51338	906186513388	100シート (1,000枚)	¥4,000 +税	1袋

インクジェット/顔料インク

顔料インクを使用できますが、インクが乾きにくいので、適切な設定で印刷していただき印刷面には触れないようにしてください。詳細は22ページをご参照ください。また、EPSON社のPM-4000PX等では、マットブラックインクではなくフォトブラックインクをご使用ください。

ちょっぴり厚口

厚口

特厚口

しっかりした厚みで  
高級感抜群!

※本カタログの表示価格は本体価格です。別途、消費税がかかります。

## マルチカード(名刺) マイクロミシンカットタイプ

### ソフトアイボリー

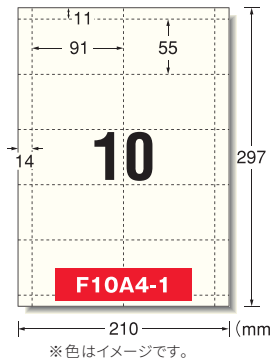

- カードサイズ：91mm × 55mm
- 原寸大マップ → ④ D-1

※色はイメージです。



品番：51267

## マット インクジェットプリンタ専用

インクジェット/染料インク | インクジェット/顔料インク

●シートサイズ：A4判 (210 × 297mm)

### 厚口

- 材質：上質紙 + 薄層塗布
- 標準厚み：210g/m<sup>2</sup> (0.25mm)



### 特厚口

- 材質：上質紙 + 薄層塗布
- 標準厚み：245g/m<sup>2</sup> (0.28mm)



10面				
品番	バーコード	入数	価格	出荷単位
51267		10シート (100枚)	¥700 +税	5袋
51268		100シート (1,000枚)	¥5,600 +税	1袋

10面				
品番	バーコード	入数	価格	出荷単位
51299		10シート (100枚)	¥800 +税	5袋

## マルチカード(名刺) マイクロミシンカットタイプ

### フォト光沢紙

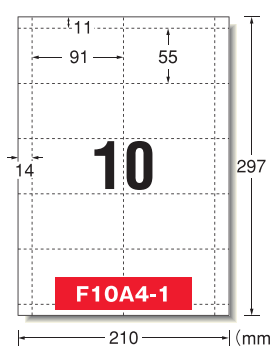

- カードサイズ：91mm × 55mm
- 原寸大マップ → ④ D-1



品番：51041

片面がツヤツヤとした光沢感のある素材を使用しています。写真入りの名刺に適しています。

## 片面光沢 インクジェットプリンタ専用

インクジェット/染料インク

●シートサイズ：A4判 (210 × 297mm)

### 標準

- 材質：光沢コート紙 (片面)
- 標準厚み：180g/m<sup>2</sup> (0.23mm)



10面				
品番	バーコード	入数	価格	出荷単位
51041		10シート (100枚)	¥1,000 +税	5袋
51042		50シート (500枚)	¥4,500 +税	1袋

### 厚口

- 材質：光沢コート紙 (片面)
- 標準厚み：230g/m<sup>2</sup> (0.26mm)



10面				
品番	バーコード	入数	価格	出荷単位
New 52271		8シート (80枚)	¥1,000 +税	5袋
New 52272		50シート (500枚)	¥5,600 +税	1袋

※両面印刷は可能ですが、光沢は片面のみです。

## マルチカード(名刺) マイクロミシンカットタイプ

### 両面フォト光沢紙

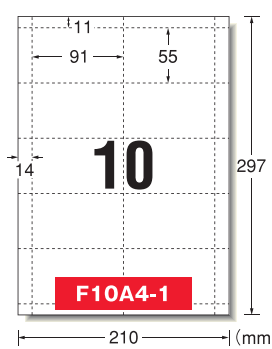

- カードサイズ：91mm × 55mm
- 原寸大マップ → ④ D-1



品番：51229

両面ともツヤツヤとした光沢感のある素材を使用しています。写真入りの名刺に適しています。

## 両面光沢 インクジェットプリンタ専用

インクジェット/染料インク

●シートサイズ：A4判 (210 × 297mm)

- 材質：光沢コート紙 (両面)
- 標準厚み：220g/m<sup>2</sup> (0.24mm)



10面				
品番	バーコード	入数	価格	出荷単位
51229		6シート (60枚)	¥1,000 +税	5袋
51230		30シート (300枚)	¥4,000 +税	1袋



マルチカード〈名刺〉  
マイクロシシカットタイプ

カラータイプ

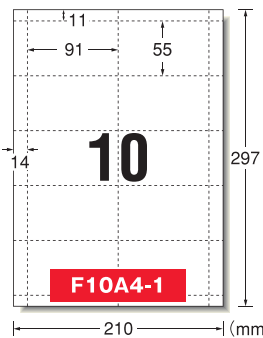

●カードサイズ：  
91mm × 55mm  
●原寸大マップ⇒④ D-1

名札や席札などの色分けにも使いやすい、カラーの素材を使用した名刺用紙です。



品番：51027



品番：51071

マット

各種プリンタ兼用

インクジェット/染料インク インクジェット/顔料インク レーザー ドット

コピー 手書き 熱転写

●シートサイズ：A4判 (210 × 297mm) ●材質：上質紙 ●標準厚み：155g/m<sup>2</sup> (0.18mm)



10面 カラータイプ

品番	バーコード	色	入数	価格	出荷単位
51027		ライム グリーン			
51028		ピーチ	10シート (100枚)	¥550 +税	5袋 5箱
51029		ソフト ブルー			
51030		ラベンダー			

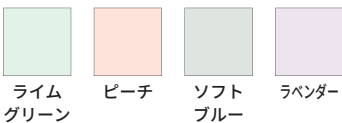

※印刷インクの都合で商品の色彩と異なりますのでご了承ください。

マット

インクジェットプリンタ専用

インクジェット/染料インク

●シートサイズ：A4判 (210 × 297mm) ●材質：特殊紙+薄層塗布  
●標準厚み：195g/m<sup>2</sup> (0.28mm)



10面 カラータイプ

品番	バーコード	色	入数	価格	出荷単位
51071		シルク ホワイト			
51072		グリーン	3シート (30枚)	¥600 +税	5袋 5箱
51075		オレンジ			

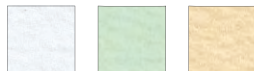

シルク  
ホワイト

※掲載している素材写真は印刷インクの都合で商品の色彩と異なりますのでご了承ください。  
※凹凸のあるカラー用紙を使用しています。

ポップな色合いでひと際目を引くカラータイプです。



カラータイプ (品番：51027、51028、51029、51030) を使用しています

インクジェット/顔料インク

顔料インクを使用できますが、インクが乾きにくいので、適切な設定で印刷していただき印刷面には触れないようにしてください。詳細は22ページをご参照ください。  
また、EPSON社のPM-4000PX等では、マットブラックインクではなくフォトブラックインクをご使用ください。

ちょっぴり厚口

厚口

特厚口

しっかりした厚みで  
高級感抜群！

※本カタログの表示価格は本体価格です。別途、消費税がかかります。

個性的なカード作成に適した特殊素材の名刺用紙です。

## マルチカード〈名刺〉 マイクロミシンカットタイプ

### 特殊紙

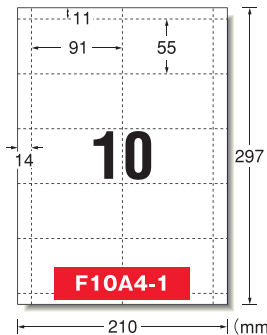

- カードサイズ：  
91mm × 55mm
- 原寸大マップ  
⇒④ D-1



品番：51198



品番：51195



品番：51189



品番：51061

### マット

### 各種プリンタ兼用

インクジェット／染料インク | インクジェット／顔料インク | レーザー | ドット

コピー | 手書き | 熱転写

●シートサイズ：A4判 (210×297mm) ●材質：特殊紙 ●標準厚み：115g/㎡ (0.21mm)



### 10面 ホワイトリネン

品番	バーコード	入数	価格	出荷単位
51198		10シート (100枚)	¥600 +税	5袋 フック



ホワイト  
リネン

※掲載している素材写真は印刷インクの都合で商品の色彩と異なりますのでご了承ください。

### マット

### 各種プリンタ兼用

インクジェット／染料インク | インクジェット／顔料インク | レーザー | ドット

コピー | 手書き | 熱転写

●シートサイズ：A4判 (210×297mm) ●材質：特殊紙 ●標準厚み：150g/㎡ (0.21mm)



### 10面 クラフト

品番	バーコード	色	入数	価格	出荷単位
51195		茶色	10シート (100枚)	¥600 +税	5袋 フック
51196		こげ茶色			



茶色



こげ茶色

※掲載している素材写真は印刷インクの都合で商品の色彩と異なりますのでご了承ください。

### マット

### インクジェットプリンタ専用

インクジェット／染料インク

●シートサイズ：A4判 (210×297mm) ●材質：特殊紙 ●標準厚み：195g/㎡ (0.14mm)



### 10面 トレーシングペーパー

品番	バーコード	入数	価格	出荷単位
51189		6シート (60枚)	¥1,000 +税	5袋 フック

### マット

### インクジェットプリンタ専用

インクジェット／染料インク | インクジェット／顔料インク

●シートサイズ：A4判 (210×297mm) ●材質：特殊紙

●標準厚み：雲／200g/㎡ (0.24mm)、雅／210g/㎡ (0.24mm)



### 10面 趣のある紙

品番	バーコード	柄	入数	価格	出荷単位
51061		雲	8シート (80枚)	¥600 +税	5袋 フック
51063		雅			



雲



雅

※掲載している素材写真は印刷インクの都合で商品の色彩と異なりますのでご了承ください。

## マルチカード〈名刺〉 マイクロミシンカットタイプ

### 角丸ミニ名刺

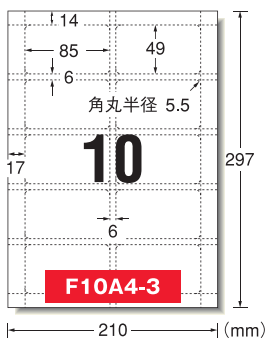

- カードサイズ：  
85mm × 49mm
- 原寸大マップ  
⇒④ E-1



品番：51091

### マット

### インクジェットプリンタ専用

インクジェット／染料インク | インクジェット／顔料インク

●シートサイズ：A4判 (210×297mm) ●材質：上質紙＋薄層塗布

●標準厚み：170g/㎡ (0.20mm)



### 10面 角丸ミニ

品番	バーコード	色	入数	価格	出荷単位
51091		白無地	7シート (70枚)	¥600 +税	5袋 フック
51093		アイボリー			



白無地



アイボリー

※色はイメージです。

ひとまわり小さい、角の丸い名刺が作成できます。



透明タイプ



下地がかくせる  
修正タイプ



水に強い  
タイプ



屋外OK



両面  
印刷



片面  
印刷



カバー  
フィルム付



はがしやすい  
台紙



はがしやすい  
加工入り



切り離せる

マルチカード〈名刺〉  
マイクロミシンカットタイプ

フィルムタイプ

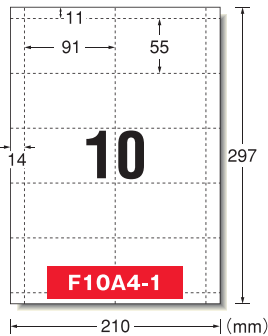

●カードサイズ：  
91mm × 55mm  
●原寸大マップ  
⇒④ D-1



品番：51188



品番：51181



品番：51305

耐水、透明、メタリック調などフィルムならではの、こだわりのカード作成に  
適した名刺用紙です。

光沢 インクジェットプリンタ専用

インクジェット／染料インク

●シートサイズ：A4判 (210×297mm) ●材質：ポリエステルフィルム ●標準厚み：0.16mm



10面 水に強い光沢 (白) フィルム

品番	バーコード	入数	価格	出荷単位
51188		3シート (30枚)	¥1,000 +税	5袋

マット インクジェットプリンタ専用

インクジェット／染料インク

●シートサイズ：A4判 (210×297mm) ●材質：ポリエステルフィルム ●標準厚み：0.17mm



10面 透明ツヤ消しフィルムタイプ

品番	バーコード	入数	価格	出荷単位
51181		3シート (30枚)	¥1,000 +税	5袋
51183		30シート (300枚)	¥7,500 +税	1袋

※自動両面印刷機能付きのプリンタでは、一部給紙ができない場合があります。

光沢 インクジェットプリンタ専用

インクジェット／染料インク

●シートサイズ：A4判 (210×297mm) ●材質：ポリエステルフィルム ●標準厚み：0.17mm



10面 プレミアムメタリックフィルム

品番	バーコード	色	入数	価格	出荷単位
51305		グロス シルバー	3シート (30枚)	¥1,200 +税	5袋
51306		シャンパン ゴールド			

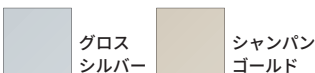

※印刷インクの都合で商品の色彩と異なりますのでご了承ください。

ちょっと目を引く、変わった名刺が作れます。



透明ツヤ消しフィルムタイプ (品番：51181) を使用しています



趣のある紙雲 (品番：51061)、趣のある紙雅 (品番：51063) を使用しています

インクジェット／顔料インク 顔料インクを使用できますが、インクが乾きにくいので、適切な設定で印刷していただき印刷面には触れないようにしてください。詳細は22ページをご参照ください。また、EPSON社のPM-4000PX等では、マットブラックインクではなくフォトブラックインクをご使用ください。

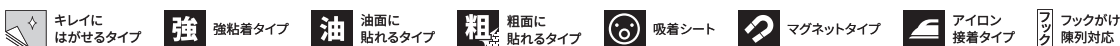

※本カタログの表示価格は本体価格です。別途、消費税がかかります。



## マルチカード(名刺) マイクロミシンカットタイプ

### 長辺2つ折りタイプ

ポイントカードや会員証に便利な、2つ折り名刺サイズのカードが作成できます。

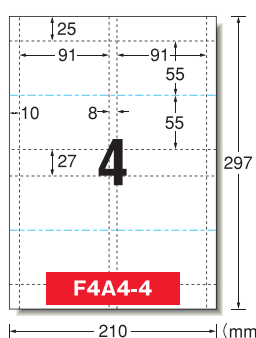

--- 折れ線

- カードサイズ：91mm × 110mm
- 原寸大マップ  
⇒④ I-2



品番：51079

## マルチカード(名刺) マイクロミシンカットタイプ

### 2つ折りタイプ

ポイントカードや会員証に便利な、2つ折り名刺サイズのカードが作成できます。

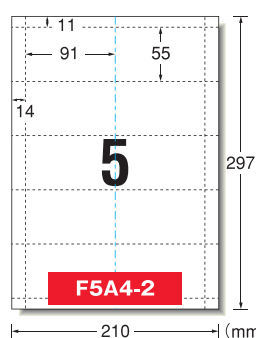

--- 折れ線

- カードサイズ：182mm × 55mm
- 原寸大マップ  
⇒④ G-3



品番：51077

### マット 各種プリンタ兼用

インクジェット/染料インク | インクジェット/顔料インク | レーザー | ドット  
コピー | 手書き | 熱転写

●シートサイズ：A4判 (210 × 297mm) ●材質：上質紙 ●標準厚み：185g/㎡ (0.20mm)



4面 長辺2つ折りタイプ				
品番	バーコード	入数	価格	出荷単位
51079		10シート (40枚)	¥500 +税	5袋
51080		100シート (400枚)	¥4,000 +税	1袋

### マット 各種プリンタ兼用

インクジェット/染料インク | インクジェット/顔料インク | レーザー | ドット  
コピー | 手書き | 熱転写

●シートサイズ：A4判 (210 × 297mm) ●材質：上質紙 ●標準厚み：185g/㎡ (0.20mm)



5面 2つ折りタイプ				
品番	バーコード	入数	価格	出荷単位
51077		10シート (50枚)	¥500 +税	5袋
51078		100シート (500枚)	¥4,000 +税	1袋

### マット インクジェットプリンタ専用

インクジェット/染料インク | インクジェット/顔料インク

●シートサイズ：A4判 (210 × 297mm) ●材質：上質紙+薄層塗布  
●標準厚み：170g/㎡ (0.20mm)



5面 2つ折りタイプ				
品番	バーコード	入数	価格	出荷単位
51151		10シート (50枚)	¥600 +税	5袋

## 0.01mmまでこだわったミシン目！

「マイクロミシン」がいつでもキレイに切り取れるよう、当社では紙ならではの性質や加工の環境をすみずみまで考慮しています。

- 紙目・紙質  
紙には切れやすい方向と切れにくい方向があるため、それに合わせてミシン目の入れ方を調整。原紙は常に改良し、それぞれの用紙に最適なミシン目の入れ方を検証しています。
- 気温・湿度  
紙は気温や湿度の影響を受けやすいもの。ユーザー様の使用時に用紙がベストな状態になるよう、加工の仕方と加工時の環境条件を調整しています。



マルチカード〈名刺〉  
クリアエッジ™製品(両面)

白無地(フチまで印刷)

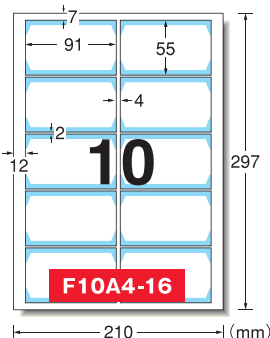

- カードサイズ：  
91mm × 55mm
- 原寸大マップ  
⇒④ D-1

※ アミの範囲が裏面のセパレータ(台紙)部分です。印刷できない範囲ですので、ご注意ください。



品番：51671



品番：51601



品番：51651

マット 各種プリンタ兼用

インクジェット/染料インク インクジェット/顔料インク レーザー ドット

●コピー ●手書き ●熱転写

●シートサイズ：A4判(210×297mm)

標準

- 材質：上質紙
- 標準総厚み：225g/m<sup>2</sup>(0.26mm)
- カード厚み：0.18mm



ちょっぴり厚口

- 材質：上質紙
- 標準総厚み：255g/m<sup>2</sup>(0.28mm)
- カード厚み：0.20mm



厚口

- 材質：上質紙
- 標準総厚み：280g/m<sup>2</sup>(0.31mm)
- カード厚み：0.23mm



フチまで印刷 10面

品番	バーコード	入数	価格	出荷単位
51671	906186516716	10シート(100枚)	¥550 +税	5袋
51672	906186516723	50シート(500枚)	¥2,200 +税	1袋

フチまで印刷 10面

品番	バーコード	入数	価格	出荷単位
51674	906186516747	10シート(100枚)	¥600 +税	5袋
51675	906186516754	50シート(500枚)	¥2,400 +税	1袋

フチまで印刷 10面

品番	バーコード	入数	価格	出荷単位
51677	906186516778	10シート(100枚)	¥650 +税	5袋
51678	906186516785	50シート(500枚)	¥2,600 +税	1袋

マット インクジェットプリンタ専用

インクジェット/染料インク

●シートサイズ：A4判(210×297mm)

標準

- 材質：上質紙+薄層塗布
- 標準総厚み：225g/m<sup>2</sup>(0.27mm)
- カード厚み：0.20mm



厚口

- 材質：上質紙+薄層塗布
- 標準総厚み：260g/m<sup>2</sup>(0.32mm)
- カード厚み：0.25mm



フチまで印刷 10面

品番	バーコード	入数	価格	出荷単位
51601	906186516013	10シート(100枚)	¥650 +税	5袋
51602	906186516020	50シート(500枚)	¥2,400 +税	1袋

フチまで印刷 10面

品番	バーコード	入数	価格	出荷単位
51604	906186516044	10シート(100枚)	¥750 +税	5袋
51605	906186516051	50シート(500枚)	¥2,800 +税	1袋

マット レーザープリンタ専用

レーザー コピー

●シートサイズ：A4判(210×297mm)

標準

- 材質：上質紙(古紙パルプ配合率5%) + 超薄層塗布
- 標準総厚み：240g/m<sup>2</sup>(0.27mm)
- カード厚み：0.20mm



フチまで印刷 10面

品番	バーコード	入数	価格	出荷単位
51651	906186516518	10シート(100枚)	¥550 +税	5袋
51652	906186516525	50シート(500枚)	¥2,200 +税	1袋

名刺デザインにこだわりたいあなたに！フチまで印刷できる名刺

「マルチカード〈名刺〉クリアエッジ™製品 フチまで印刷」は、名刺と名刺の間に隙間のあるフォーマットですので、フチまで印刷することができます。背景などを名刺全体に印刷しても隣にはみ出さないの、名刺デザインにこだわりたい方や写真・イラストを大きく載せたい方におすすめの商品です。



インクジェット/顔料インク

顔料インクを使用できますが、インクが乾きにくいので、適切な設定で印刷していただき印刷面には触れないようにしてください。詳細は22ページをご参照ください。また、EPSON社のPM-4000PX等では、マットブラックインクではなくフォトブラックインクをご使用ください。

ちょっぴり厚口

厚口

特厚口

しっかりした厚みで  
高級感抜群！

## マルチカード<名刺> クリアエッジ™製品(両面)

### アイボリー(フチまで印刷)

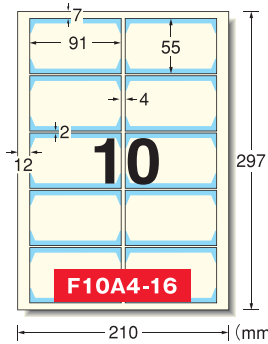

- カードサイズ：  
91mm × 55mm
- 原寸大マップ  
→④ D-1

※アミの範囲が裏面のセパレータ(台紙)部分です。印刷できない範囲ですので、ご注意ください。  
※色はイメージです。



品番：51691



品番：51621

## マルチカード<名刺> クリアエッジ™製品

※片面印刷用です。

### 白無地(フチまで印刷)

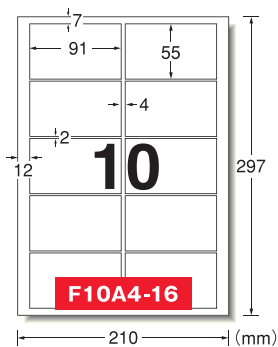

- カードサイズ：  
91mm × 55mm
- 原寸大マップ  
→④ D-1



品番：51681



品番：51611

### マット

### 各種プリンタ兼用

インクジェット/染料インク | インクジェット/顔料インク | レーザー | ドット

コピー | 手書き | 熱転写

●シートサイズ：A4判(210×297mm)

#### 標準

- 材質：上質紙
- 標準総厚み：215g/m<sup>2</sup>(0.24mm)
- カード厚み：0.18mm



エコ商品なっと  
掲載商品  
環境に配慮した  
バージンバルブを使用



#### フチまで印刷 10面

品番	バーコード	入数	価格	出荷単位
51691	4 906186 516914	10シート (100枚)	¥550 +税	5袋

### マット

### インクジェットプリンタ専用

インクジェット/染料インク

●シートサイズ：A4判(210×297mm)

#### 標準

- 材質：上質紙+薄層塗布
- 標準総厚み：225g/m<sup>2</sup>(0.27mm)
- カード厚み：0.21mm



エコ商品なっと  
掲載商品  
環境に配慮した  
バージンバルブを使用



#### フチまで印刷 10面

品番	バーコード	入数	価格	出荷単位
51621	4 906186 516211	10シート (100枚)	¥650 +税	5袋

#### 厚口

- 材質：上質紙+薄層塗布
- 標準総厚み：260g/m<sup>2</sup>(0.32mm)
- カード厚み：0.26mm



エコ商品なっと  
掲載商品  
環境に配慮した  
バージンバルブを使用



#### フチまで印刷 10面

品番	バーコード	入数	価格	出荷単位
51624	4 906186 516242	10シート (100枚)	¥750 +税	5袋

### マット

### 各種プリンタ兼用

インクジェット/染料インク | インクジェット/顔料インク | レーザー | ドット

コピー | 手書き | 熱転写

●シートサイズ：A4判(210×297mm)

#### 標準

- 材質：上質紙
- 標準総厚み：225g/m<sup>2</sup>(0.26mm)
- カード厚み：0.18mm



エコ商品なっと  
掲載商品  
環境に配慮した  
バージンバルブを使用



#### フチまで印刷 10面

品番	バーコード	入数	価格	出荷単位
51681	4 906186 516815	10シート (100枚)	¥500 +税	5袋

品番	バーコード	入数	価格	出荷単位
51682	4 906186 516822	50シート (500枚)	¥2,000 +税	1袋

### マット

### インクジェットプリンタ専用

インクジェット/染料インク | インクジェット/顔料インク

●シートサイズ：A4判(210×297mm)

#### 標準

- 材質：上質紙+薄層塗布
- 標準総厚み：225g/m<sup>2</sup>(0.27mm)
- カード厚み：0.20mm



エコ商品なっと  
掲載商品  
環境に配慮した  
バージンバルブを使用



#### フチまで印刷 10面

品番	バーコード	入数	価格	出荷単位
51611	4 906186 516112	10シート (100枚)	¥600 +税	5袋

品番	バーコード	入数	価格	出荷単位
51612	4 906186 516129	50シート (500枚)	¥2,400 +税	1袋

#### 厚口

- 材質：上質紙+薄層塗布
- 標準総厚み：260g/m<sup>2</sup>(0.32mm)
- カード厚み：0.25mm



エコ商品なっと  
掲載商品  
環境に配慮した  
バージンバルブを使用



#### フチまで印刷 10面

品番	バーコード	入数	価格	出荷単位
51614	4 906186 516143	10シート (100枚)	¥700 +税	5袋

品番	バーコード	入数	価格	出荷単位
51615	4 906186 516150	50シート (500枚)	¥2,800 +税	1袋

**マルチカード〈名刺〉  
 クリアエッジ™製品**  
 ※片面印刷用です。

**フォト光沢紙 (フチまで印刷)**

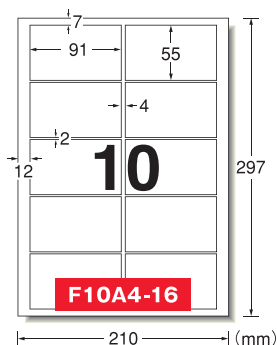

- カードサイズ：91mm × 55mm
- 原寸大マップ➡④D-1



品番：51631

**片面光沢** **インクジェットプリンタ専用**

インクジェット / 染料インク

- シートサイズ：A4判 (210 × 297mm)
- 材質：光沢コート紙 (片面)
- 標準総厚み：240g/㎡ (0.28mm)
- カード厚み：0.22mm



フチまで印刷		10面		
品番	バーコード	入数	価格	出荷単位
51631		5シート (50枚)	¥700 +税	5袋

**マルチカード〈名刺〉  
 クリアエッジ™製品**  
 ※片面印刷用です。

**フォト印画紙 (フチまで印刷)**

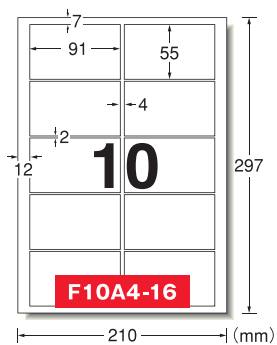

- カードサイズ：91mm × 55mm
- 原寸大マップ➡④D-1



品番：51632

**片面光沢** **インクジェットプリンタ専用**

インクジェット / 染料インク / インクジェット / 顔料インク

- シートサイズ：A4判 (210 × 297mm)
- 材質：印画紙 (片面)
- 標準総厚み：305g/㎡ (0.33mm)
- カード厚み：0.26mm



フチまで印刷		10面		
品番	バーコード	入数	価格	出荷単位
51632		5シート (50枚)	¥1,000 +税	5袋

**マルチカード〈名刺〉  
 クリアエッジ™製品**  
 ※片面印刷用です。

**フィルムタイプ (フチまで印刷)**

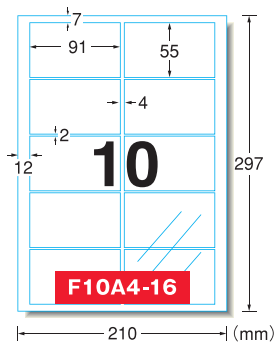

- カードサイズ：91mm × 55mm
- 原寸大マップ➡④D-1



品番：51642

**マット** **インクジェットプリンタ専用**

インクジェット / 染料インク

- シートサイズ：A4判 (210 × 297mm)
- 材質：ポリエステルフィルム
- 標準総厚み：0.24mm
- カード厚み：0.17mm



フチまで印刷		10面		透明ツヤ消しフィルムタイプ
品番	バーコード	入数	価格	出荷単位
51642		3シート (30枚)	¥1,200 +税	5袋

インクジェット / 顔料インク 顔料インクを使用できますが、インクが乾きにくいので、適切な設定で印刷していただき印刷面には触れないようにしてください。詳細は22ページをご参照ください。また、EPSON社のPM-4000PX等では、マットブラックインクではなくフォトブラックインクをご使用ください。

- ちょっぴり厚口
- 厚口
- 特厚口
- しっかりした厚みで高級感抜群!

※本カタログの表示価格は本体価格です。別途、消費税がかかります。



マルチカード〈名刺〉  
クリアエッジ™製品(両面)

白無地

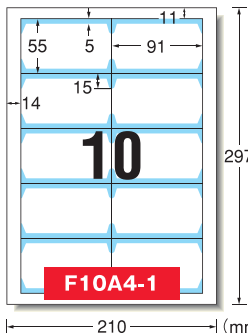

- カードサイズ：  
91mm × 55mm
- 原寸大マップ  
⇒④ D-1

※ アミの範囲が裏面のセパレータ(台紙)部分です。印刷できない範囲ですので、ご注意ください。

印刷後に台紙をはがすことで、手早く、フチがすっきりしたカードが作れます。一般的な白無地の名刺用紙です。



品番：51481



品番：51801



品番：51491

マット

各種プリンタ兼用

インクジェット/染料インク インクジェット/顔料インク レーザー ドット

コピー 手書き 熱転写

●シートサイズ：A4判 (210 × 297mm)

標準

- 材質：上質紙
- 標準総厚み：230g/m<sup>2</sup> (0.25mm)
- カード厚み：0.18mm



10面					
品番	バーコード	入数	価格	出荷単位	
51481		10シート (100枚)	¥550 +税	5袋	フック
51485		25シート (250枚)	¥1,200 +税	1袋	フック
51852		50シート (500枚)	¥2,200 +税	1袋	フック
51482		100シート (1,000枚)	¥4,400 +税	1袋	フック
51853		300シート (3,000枚)	¥11,500 +税	1箱	フック

ちよっぴり厚口

- 材質：上質紙
- 標準総厚み：255g/m<sup>2</sup> (0.27mm)
- カード厚み：0.20mm



10面					
品番	バーコード	入数	価格	出荷単位	
51891		10シート (100枚)	¥600 +税	5袋	フック
51895		25シート (250枚)	¥1,300 +税	1袋	フック
51892		50シート (500枚)	¥2,400 +税	1袋	フック
51893		300シート (3,000枚)	¥12,500 +税	1箱	フック

厚口

- 材質：上質紙
- 標準総厚み：280g/m<sup>2</sup> (0.30mm)
- カード厚み：0.23mm



10面					
品番	バーコード	入数	価格	出荷単位	
51861		10シート (100枚)	¥650 +税	5袋	フック
51865		25シート (250枚)	¥1,400 +税	1袋	フック
51862		50シート (500枚)	¥2,600 +税	1袋	フック
51866		100シート (1,000枚)	¥5,200 +税	1袋	フック
51863		300シート (3,000枚)	¥13,500 +税	1箱	フック

マット

インクジェットプリンタ専用

インクジェット/染料インク

●シートサイズ：A4判 (210 × 297mm)

標準

- 材質：上質紙 + 薄層塗布
- 標準総厚み：240g/m<sup>2</sup> (0.28mm)
- カード厚み：0.21mm



10面					
品番	バーコード	入数	価格	出荷単位	
51801		10シート (100枚)	¥650 +税	5袋	フック
51805		25シート (250枚)	¥1,400 +税	1袋	フック
51802		50シート (500枚)	¥2,400 +税	1袋	フック

厚口

- 材質：上質紙 + 薄層塗布
- 標準総厚み：280g/m<sup>2</sup> (0.325mm)
- カード厚み：0.26mm



10面					
品番	バーコード	入数	価格	出荷単位	
51811		10シート (100枚)	¥750 +税	5袋	フック
51815		25シート (250枚)	¥1,600 +税	1袋	フック
51812		50シート (500枚)	¥2,800 +税	1袋	フック

マット

レーザープリンタ専用

レーザー コピー

●シートサイズ：A4判 (210 × 297mm)

標準

- 材質：上質紙 (古紙パルプ配合率5%) + 超薄層塗布
- 標準総厚み：260g/m<sup>2</sup> (0.27mm)
- カード厚み：0.20mm



10面 (古紙パルプ配合率5%)					
品番	バーコード	入数	価格	出荷単位	
51491		10シート (100枚)	¥550 +税	5袋	フック
51492		50シート (500枚)	¥2,200 +税	1袋	フック
51493		300シート (3,000枚)	¥11,500 +税	1箱	フック



マルチカード〈名刺〉  
クリアエッジ™製品(両面)

アイボリー

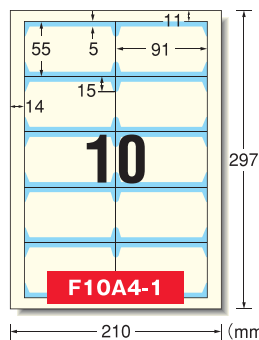

- カードサイズ：  
91mm × 55mm
- 原寸大マップ  
⇒④ D-1

※ アミの範囲が裏面のセパレータ(台紙)部分です。印刷できない範囲ですので、ご注意ください。  
※色はイメージです。

印刷後に台紙をはがすことで、手早く、フチがすっきりしたカードが作れます。しっとりとした質感の、落ち着いたアイボリー色の名刺用紙です。



品番：51871



品番：51821

マット

各種プリンタ兼用

インクジェット/染料インク インクジェット/顔料インク レーザー ドット

コピー 手書き 熱転写

●シートサイズ：A4判 (210 × 297mm)

標準

10面

- 材質：上質紙
- 標準総厚み：230g/m<sup>2</sup> (0.25mm)
- カード厚み：0.18mm



GPN エコ商品かつ  
掲載商品  
環境に配慮した  
パーセントパルプを使用

品番	バーコード	入数	価格	出荷単位
51871		10シート (100枚)	¥550 +税	5袋
51875		25シート (250枚)	¥1,200 +税	1袋
51872		50シート (500枚)	¥2,200 +税	1袋
51876		100シート (1,000枚)	¥4,400 +税	1袋
51873		300シート (3,000枚)	¥11,500 +税	1箱

マット

インクジェットプリンタ専用

インクジェット/染料インク

●シートサイズ：A4判 (210 × 297mm)

標準

10面

- 材質：上質紙+薄層塗布
- 標準総厚み：240g/m<sup>2</sup> (0.28mm)
- カード厚み：0.21mm



GPN エコ商品かつ  
掲載商品  
環境に配慮した  
パーセントパルプを使用

品番	バーコード	入数	価格	出荷単位
51821		10シート (100枚)	¥650 +税	5袋
51822		50シート (500枚)	¥2,400 +税	1袋

厚口

10面

- 材質：上質紙+薄層塗布
- 標準総厚み：280g/m<sup>2</sup> (0.325mm)
- カード厚み：0.26mm



GPN エコ商品かつ  
掲載商品  
環境に配慮した  
パーセントパルプを使用

品番	バーコード	入数	価格	出荷単位
51831		10シート (100枚)	¥750 +税	5袋
51837		25シート (250枚)	¥1,600 +税	1袋
51832		50シート (500枚)	¥2,800 +税	1袋

マルチカード〈名刺〉  
クリアエッジ™製品(両面)

ソフトアイボリー

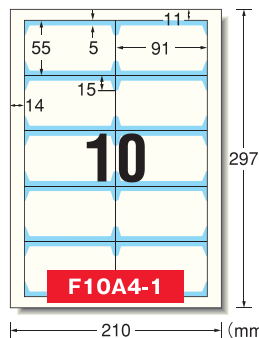

- カードサイズ：  
91mm × 55mm
- 原寸大マップ  
⇒④ D-1

※ アミの範囲が裏面のセパレータ(台紙)部分です。印刷できない範囲ですので、ご注意ください。  
※色はイメージです。

印刷後に台紙をはがすことで、手早く、フチがすっきりしたカードが作れます。上品で柔らかなソフトアイボリー色の名刺用紙です。



品番：51825



品番：51835

マット

インクジェットプリンタ専用

インクジェット/染料インク

●シートサイズ：A4判 (210 × 297mm)

標準

10面

- 材質：上質紙+薄層塗布
- 標準総厚み：240g/m<sup>2</sup> (0.28mm)
- カード厚み：0.21mm



GPN エコ商品かつ  
掲載商品  
環境に配慮した  
パーセントパルプを使用

品番	バーコード	入数	価格	出荷単位
51825		10シート (100枚)	¥650 +税	5袋

マット

インクジェットプリンタ専用

インクジェット/染料インク

●シートサイズ：A4判 (210 × 297mm)

厚口

10面

- 材質：上質紙+薄層塗布
- 標準総厚み：280g/m<sup>2</sup> (0.325mm)
- カード厚み：0.26mm



GPN エコ商品かつ  
掲載商品  
環境に配慮した  
パーセントパルプを使用

品番	バーコード	入数	価格	出荷単位
51835		10シート (100枚)	¥750 +税	5袋
51836		50シート (500枚)	¥2,800 +税	1袋

インクジェット/顔料インク

顔料インクを使用できますが、インクが乾きにくいので、適切な設定で印刷していただき印刷面には触れないようにしてください。詳細は22ページをご参照ください。また、EPSON社のPM-4000PX等では、マットブラックインクではなくフォトブラックインクをご使用ください。

ちょっぴり厚口

厚口

特厚口

しっかりした厚みで  
高級感抜群!

## マルチカード〈名刺〉 クリアエッジ™製品

※片面印刷用です。

### 白無地

印刷後に台紙をはがすことで、手早くフチがすっきりしたカードが作れます。  
一般的な白無地の名刺用紙です。

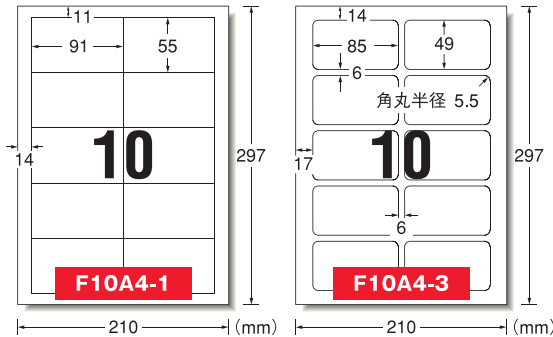

(10面)  
●カードサイズ：91mm × 55mm  
●原寸大マップ⇒④ D-1

(角丸 10面)  
●カードサイズ：85mm × 49mm  
●原寸大マップ⇒④ E-1



品番：51460



品番：51405

## マルチカード〈名刺〉 クリアエッジ™製品

※片面印刷用です。

### アイボリー

印刷後に台紙をはがすことで、手早くフチがすっきりしたカードが作れます。  
しっとりとした質感の、落ち着いたアイボリー色の名刺用紙です。

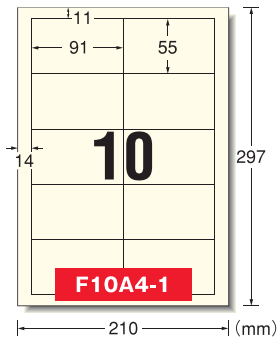

●カードサイズ：91mm × 55mm  
●原寸大マップ⇒④ D-1



品番：51463



品番：51431

### マット

### 各種プリンタ兼用

インクジェット／染料インク | インクジェット／顔料インク | レーザー | ドット

コピー | 手書き | 熱転写

●シートサイズ：A4判 (210 × 297mm)

#### 標準

- 材質：上質紙
- 標準総厚み：230g/m<sup>2</sup> (0.25mm)
- カード厚み：0.18mm



GPN エコ商品納付  
掲載商品  
環境に配慮した  
パーセントリブルを使用



10面				
品番	バーコード	入数	価格	出荷単位
51460		10シート (100枚)	¥500 +税	5袋
51462		100シート (1,000枚)	¥4,000 +税	1袋

### マット

### インクジェットプリンタ専用

インクジェット／染料インク | インクジェット／顔料インク

●シートサイズ：A4判 (210 × 297mm)

#### 標準

- 材質：上質紙 + 薄層塗布
- 標準総厚み：230g/m<sup>2</sup> (0.27mm)
- カード厚み：0.21mm



GPN エコ商品納付  
掲載商品  
環境に配慮した  
パーセントリブルを使用



10面				
品番	バーコード	入数	価格	出荷単位
51401		10シート (100枚)	¥600 +税	5袋
51402		100シート (1,000枚)	¥4,800 +税	1袋

#### 厚口

- 材質：上質紙 + 薄層塗布
- 標準総厚み：260g/m<sup>2</sup> (0.31mm)
- カード厚み：0.25mm



GPN エコ商品納付  
掲載商品  
環境に配慮した  
パーセントリブルを使用



10面				
品番	バーコード	入数	価格	出荷単位
51421		10シート (100枚)	¥700 +税	5袋
51422		100シート (1,000枚)	¥5,600 +税	1袋

#### 標準

- 材質：上質紙 + 薄層塗布
- 標準総厚み：230g/m<sup>2</sup> (0.27mm)
- カード厚み：0.21mm



GPN エコ商品納付  
掲載商品  
環境に配慮した  
パーセントリブルを使用



10面 角丸ミニ				
品番	バーコード	入数	価格	出荷単位
51405		10シート (100枚)	¥600 +税	5袋

### マット

### 各種プリンタ兼用

インクジェット／染料インク | インクジェット／顔料インク | レーザー | ドット

コピー | 手書き | 熱転写

●シートサイズ：A4判 (210 × 297mm)

#### 標準

- 材質：上質紙
- 標準総厚み：230g/m<sup>2</sup> (0.25mm)
- カード厚み：0.18mm



GPN エコ商品納付  
掲載商品  
環境に配慮した  
パーセントリブルを使用



10面				
品番	バーコード	入数	価格	出荷単位
51463		10シート (100枚)	¥500 +税	5袋
51464		100シート (1,000枚)	¥4,000 +税	1袋

### マット

### インクジェットプリンタ専用

インクジェット／染料インク | インクジェット／顔料インク

●シートサイズ：A4判 (210 × 297mm)

#### 標準

- 材質：上質紙 + 薄層塗布
- 標準総厚み：230g/m<sup>2</sup> (0.27mm)
- カード厚み：0.21mm



GPN エコ商品納付  
掲載商品  
環境に配慮した  
パーセントリブルを使用



10面				
品番	バーコード	入数	価格	出荷単位
51431		10シート (100枚)	¥600 +税	5袋
51432		100シート (1,000枚)	¥4,800 +税	1袋

#### 厚口

- 材質：上質紙 + 薄層塗布
- 標準総厚み：260g/m<sup>2</sup> (0.31mm)
- カード厚み：0.25mm



GPN エコ商品納付  
掲載商品  
環境に配慮した  
パーセントリブルを使用



10面				
品番	バーコード	入数	価格	出荷単位
51433		10シート (100枚)	¥700 +税	5袋
51434		100シート (1,000枚)	¥5,600 +税	1袋

マルチカード〈名刺〉  
クリアエッジ™ 製品

※片面印刷用です。

フォト光沢紙

ツヤツヤした光沢感のある素材を使用しています。  
写真やイラストを色鮮やかに印刷できます。

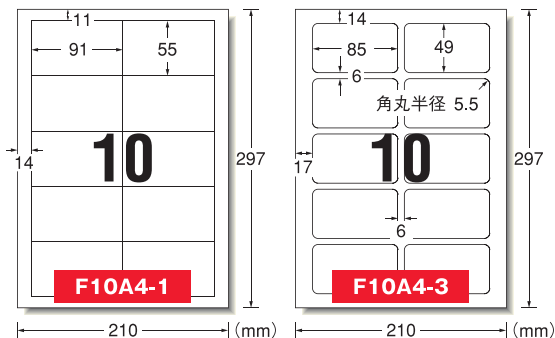

- (10面)  
●カードサイズ：  
91mm × 55mm  
●原寸大マップ  
→④ D-1
- (角丸10面)  
●カードサイズ：  
85mm × 49mm  
●原寸大マップ  
→④ E-1



品番：51411



品番：51415

片面光沢

インクジェットプリンタ専用

インクジェット／染料インク

- シートサイズ：A4判 (210 × 297mm) ●材質：光沢コート紙 (片面)  
●標準総厚み：240g/㎡ (0.28mm) ●カード厚み：0.22mm



10面				
品番	バーコード	入数	価格	出荷単位
51411		5シート (50枚)	¥700 +税	5袋
51412		50シート (500枚)	¥5,600 +税	1袋

片面光沢

インクジェットプリンタ専用

インクジェット／染料インク

- シートサイズ：A4判 (210 × 297mm) ●材質：光沢コート紙 (片面)  
●標準総厚み：240g/㎡ (0.28mm) ●カード厚み：0.22mm



10面 角丸ミニ				
品番	バーコード	入数	価格	出荷単位
51415		5シート (50枚)	¥700 +税	5袋

マルチカード〈名刺〉 ソフト付きセット

A4

マット

各種プリンタ兼用

※【お試用】はインクジェット専用です。



品番：51976

デザイン名刺セット				
品番	バーコード	入数	価格	出荷単位
51976		名刺用紙3種計17シート + ラベル屋さん9 CD-ROM1枚	¥1,000+税	5袋

●セット用紙内容

- マルチカード(名刺) 10面白無地 ●シートサイズ：210mm × 297mm  
●クリアエッジ™ 製品 (両面) 兼用紙  
品番：51671 / 8シート (80枚) ●標準総厚み：225g/㎡ (0.26mm) ●カード厚み：0.18mm ●材質：上質紙  
品番：51674 / 7シート (70枚) ●標準総厚み：255g/㎡ (0.28mm) ●カード厚み：0.20mm ●材質：上質紙

インクジェット／染料インク インクジェット／顔料インク レーザー ドット コピー 手書き 熱転写

【お試用】クリアエッジ™ 製品 (両面) インクジェット専用紙

- 品番：51601 / 2シート (20枚) ●標準総厚み：225g/㎡ (0.27mm) ●カード厚み：0.20mm ●材質：上質紙＋薄層塗布  
インクジェット／染料インク

A4

マット

各種プリンタ兼用



品番：51977

名刺作成セット				
品番	バーコード	入数	価格	出荷単位
51977		名刺用紙3種計18シート + ラベル屋さん9 CD-ROM1枚	¥1,000+税	5袋

インクジェット／染料インク インクジェット／顔料インク レーザー ドット コピー 手書き 熱転写

●セット用紙内容

- マルチカード(名刺) 10面白無地 ●シートサイズ：210mm × 297mm ●材質：上質紙

- マイクロシシカットタイプ  
品番：51002 / 10シート (100枚) ●標準厚み：185g/㎡ (0.20mm)  
品番：51275 / 6シート (60枚) ●標準厚み：210g/㎡ (0.23mm)

- クリアエッジ™ 製品 (両面)  
品番：51481 / 2シート (20枚) ●標準総厚み：230g/㎡ (0.25mm) ●カード厚み：0.18mm

インクジェット／顔料インク

顔料インクを使用できますが、インクが乾きにくいので、適切な設定で印刷していただき印刷面には触れないようにしてください。詳細は22ページをご参照ください。また、EPSON社のPM-4000PX等では、マットブラックインクではなくフォトブラックインクをご使用ください。

ちょっぴり厚口

厚口

特厚口

しっかりした厚みで  
高級感抜群！



## マルチカード〈多目的〉

パソコンとプリンタで目的に合わせた本格的なカードが作成できます。



品番：51165

**マット** **各種プリンタ兼用**

原寸大マップ  
→④ B-2

面付：2列×5段

両面 PRINT

角丸半径3

10

F10A4-8

カードサイズ：  
86 × 54mm

210 (mm)

FSC  
FSC® C020086

10面 キャッシュカードサイズ

品番	バーコード	入数	価格	出荷単位
51165	4 906186 511650	10シート (100枚)	¥500 +税	5袋
51166	4 906186 511667	100シート (1,000枚)	¥4,000 +税	1袋

インクジェット/染料インク インクジェット/顔料インク  
レーザー ドット コピー 手書き 熱転写

●シートサイズ：A4判 (210 × 297mm) ●材質：上質紙  
●標準厚み：185g/㎡ (0.20mm)

**マット** **各種プリンタ兼用**

原寸大マップ  
→④ B-2

面付：2列×5段

両面 PRINT

角丸半径3

10

F10A4-8

カードサイズ：  
86 × 54mm

210 (mm)

FSC  
FSC® C020086

10面 キャッシュカードサイズ 厚口

品番	バーコード	入数	価格	出荷単位
51164	4 906186 511643	10シート (100枚)	¥550 +税	5袋
51168	4 906186 511681	100シート (1,000枚)	¥4,400 +税	1袋

インクジェット/染料インク インクジェット/顔料インク  
レーザー ドット コピー 手書き 熱転写

●シートサイズ：A4判 (210 × 297mm) ●材質：上質紙  
●標準厚み：210g/㎡ (0.23mm)

**マット** **各種プリンタ兼用**

原寸大マップ  
→④ G-3

面付：1列×5段

両面 PRINT

折れ線

13.5 86 86 19 54 角丸半径3

5

F5A4-4

カードサイズ：  
172 × 54mm

210 (mm)

5面 キャッシュカードサイズ 2つ折りタイプ

品番	バーコード	入数	価格	出荷単位
51069	4 906186 510691	10シート (50枚)	¥500 +税	5袋

インクジェット/染料インク インクジェット/顔料インク  
レーザー ドット コピー 手書き 熱転写

●シートサイズ：A4判 (210 × 297mm) ●材質：上質紙  
●標準厚み：155g/㎡ (0.17mm)

**マット** **各種プリンタ兼用**

原寸大マップ  
→④ F-1

面付：4列×3段

両面 PRINT

34.5 76 48 9 297

12

F12A4-16

カードサイズ：  
48 × 76mm

210 (mm)

GPN  
GPNは高品質な紙に  
環境に配慮した  
パーシパル/UVを使用

FSC  
FSC® C020086

12面 キャッシュカードサイズラミネート用

品番	バーコード	入数	価格	出荷単位
51083	4 906186 510837	10シート (120枚)	¥500 +税	5袋

インクジェット/染料インク インクジェット/顔料インク  
レーザー ドット コピー 手書き 熱転写

●シートサイズ：A4判 (210 × 297mm) ●材質：上質紙  
●標準厚み：155g/㎡ (0.17mm)

**Look** 簡単ラミネートはこちら… P.133 (品番:27221)

**マット** **各種プリンタ兼用**

原寸大マップ  
→④ D-2

面付：2列×4段

両面 PRINT

10.5 8 97 69 297

8

F8A4-5

カードサイズ：  
97 × 69mm

210 (mm)

8面 吊り下げ名札ココ特大用

品番	バーコード	入数	価格	出荷単位
51215	4 906186 512152	10シート (80枚)	¥500 +税	5袋
51216	4 906186 512169	100シート (800枚)	¥4,000 +税	1袋

インクジェット/染料インク インクジェット/顔料インク  
レーザー ドット コピー 手書き 熱転写

●シートサイズ：A4判 (210 × 297mm) ●材質：上質紙  
●標準厚み：185g/㎡ (0.20mm)

**マット** **各種プリンタ兼用**

原寸大マップ  
→④ C-1

面付：4列×11段

両面 PRINT

9 11 125 48 297

44

F44A4-2

カードサイズ：  
48 × 25mm

210 (mm)

44面 小さいサイズ

品番	バーコード	入数	価格	出荷単位
51161	4 906186 511612	10シート (440枚)	¥500 +税	5袋

インクジェット/染料インク インクジェット/顔料インク  
レーザー ドット コピー 手書き 熱転写

●シートサイズ：A4判 (210 × 297mm) ●材質：上質紙  
●標準厚み：185g/㎡ (0.20mm)

**Look** プライスカードはこちら  
… P.124 (品番:51571・51572・51574)

**マット** **各種プリンタ兼用**

原寸大マップ  
→④ A-2

面付：3列×10段

両面 PRINT

29.7 5 70 54 61 297

30

F30A4-3

カードサイズ：  
70 × 29.7mm

210 (mm)

30面 単語カード 穴あきタイプ

品番	バーコード	入数	価格	出荷単位
51163	4 906186 511636	5シート (150枚)	¥500 +税	5袋

インクジェット/染料インク インクジェット/顔料インク  
レーザー ドット コピー 手書き 熱転写

●シートサイズ：A4判 (210 × 297mm) ●材質：上質紙  
●標準厚み：210g/㎡ (0.23mm)

**マット** **インクジェットプリンタ専用**

両面 PRINT

297

1

F1A4-1

カードサイズ：  
210 × 297mm

210 (mm)

1面 ノーカット 厚口タイプ

品番	バーコード	入数	価格	出荷単位
51266	4 906186 512664	100シート	¥3,800 +税	1袋

インクジェット/染料インク インクジェット/顔料インク  
レーザー ドット コピー 手書き 熱転写

●シートサイズ：A4判 (210 × 297mm)  
●材質：上質紙+薄層塗布  
●標準厚み：210g/㎡ (0.25mm)



マルチカード  
〈ショップ・ポイントカード用〉  
クリアエッジ™製品(両面)

白無地(フチまで印刷)

名刺より一回り小さく、財布のカードポケットにぴったりなサイズのカードが作成できます。



品番：51660

マット 各種プリンタ兼用

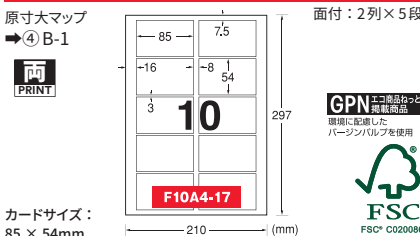

10面 厚口

品番	バーコード	入数	価格	出荷単位
New 51660	4 906186516600	10シート (100枚)	¥650 +税	5袋
New 51661	4 906186516617	100シート (1,000枚)	¥5,200 +税	1袋

インクジェット/染料インク | インクジェット/顔料インク  
レーザー | ドット | コピー | 手書き | 熱転写

- シートサイズ：A4判 (210 × 297mm)
- 材質：上質紙
- 標準総厚み：280g/㎡ (0.31mm)
- カード厚み：0.23mm

マット 各種プリンタ兼用

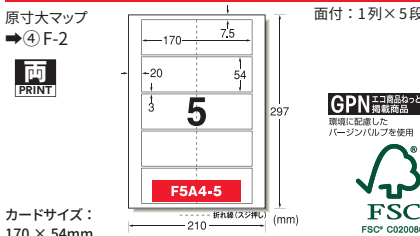

5面 ヨコ2つ折り 厚口

品番	バーコード	入数	価格	出荷単位
New 51662	4 906186516624	10シート (50枚)	¥650 +税	5袋
New 51663	4 906186516631	100シート (500枚)	¥5,200 +税	1袋

インクジェット/染料インク | インクジェット/顔料インク  
レーザー | ドット | コピー | 手書き | 熱転写

- シートサイズ：A4判 (210 × 297mm)
- 材質：上質紙
- 標準総厚み：280g/㎡ (0.31mm)
- カード厚み：0.23mm

マット 各種プリンタ兼用

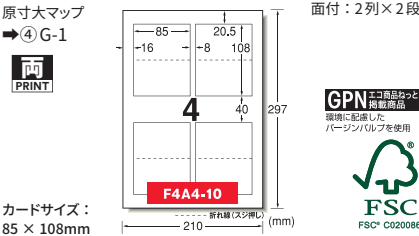

4面 タテ2つ折り 厚口

品番	バーコード	入数	価格	出荷単位
New 51664	4 906186516648	10シート (40枚)	¥650 +税	5袋
New 51665	4 906186516655	100シート (400枚)	¥5,200 +税	1袋

インクジェット/染料インク | インクジェット/顔料インク  
レーザー | ドット | コピー | 手書き | 熱転写

- シートサイズ：A4判 (210 × 297mm)
- 材質：上質紙
- 標準総厚み：280g/㎡ (0.31mm)
- カード厚み：0.23mm

キャッシュカードサイズで  
財布に入れやすい!



キャッシュカードサイズ(品番51660)を使用しています。

パソコンで手作り絵カード

白無地



品番：51751

PECS™ (絵カード交換式コミュニケーションシステム) 用カードに最適です。PECS™ 用としてはもちろん、教材用カードや引換券などにも便利です。

※「パソコンで手作り絵カード」はピラミッド教育コンサルタントオブジャパン株式会社監修の商品です。

マット 各種プリンタ兼用

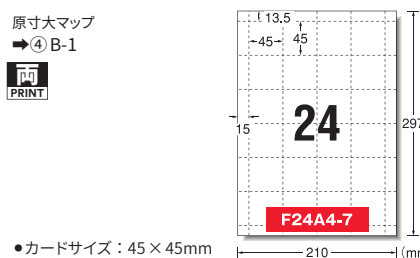

24面 正方形サイズ

品番	バーコード	入数	価格	出荷単位
51751	4 906186517515	10シート (240枚)	¥500 +税	1袋

インクジェット/染料インク | インクジェット/顔料インク | レーザー | ドット  
コピー | 手書き | 熱転写

- シートサイズ：A4判 (210 × 297mm)
- 材質：上質紙
- 標準厚み：185g/㎡ (0.20mm)

インクジェット/顔料インク 顔料インクを使用できますが、インクが乾きにくいので、適切な設定で印刷していただき印刷面には触れないようにしてください。詳細は22ページをご参照ください。また、EPSON社のPM-4000PX等では、マットブラックインクではなくフォトブラックインクをご使用ください。

## パソコンで手作りチケット

### 5面 半券付タイプ

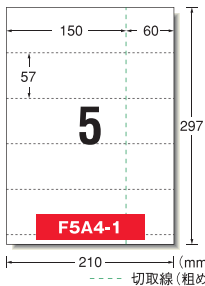

- カードサイズ: 210mm × 57mm  
面付: 1列 × 5段
- 原寸大マップ⇒④F-2



品番: 51471



品番: 51139

### マット 各種プリンタ兼用

#### 5面

品番	バーコード	色	入数	価格	出荷単位
51471		ホワイト	20シート (100枚)	¥500 +税	5袋

51472		ピンク	20シート (100枚)	¥500 +税	5袋
-------	--	-----	--------------	---------	----

51473		ブルー	20シート (100枚)	¥500 +税	5袋
-------	--	-----	--------------	---------	----

インクジェット/染料インク | インクジェット/顔料インク  
レーザー | ドット | コピー | 手書き | 熱転写

●シートサイズ: A4判 (210 × 297mm) ●材質: 上質紙  
●標準厚み: ホワイト/105g/㎡ (0.12mm)  
ピンク・ブルー /125g/㎡ (0.14mm)

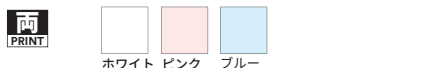

※印刷インクの都合で商品の色彩と異なりますのでご了承ください。

### 片面光沢 インクジェットプリンタ専用

#### 5面 片面光沢紙タイプ

品番	バーコード	入数	価格	出荷単位
51445		10シート (50枚)	¥750 +税	5袋

インクジェット/染料インク

●シートサイズ: A4判 (210 × 297mm)  
●材質: 光沢コート紙 (片面)  
●標準厚み: 145g/㎡ (0.17mm)



### マット インクジェットプリンタ専用

#### 5面 マット紙タイプ

品番	バーコード	入数	価格	出荷単位
51139		10シート (50枚)	¥600 +税	5袋

インクジェット/染料インク | インクジェット/顔料インク

●シートサイズ: A4判 (210 × 297mm)  
●材質: 上質紙+薄層塗布  
●標準厚み: 170g/㎡ (0.20mm)



## パソコンで手作りチケット

### 8面 半券付タイプ

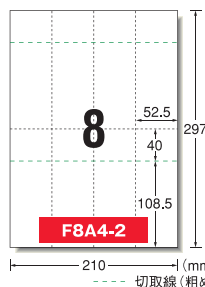

- カードサイズ: 52.5mm × 148.5mm  
面付: 4列 × 2段
- 原寸大マップ⇒④C-3



品番: 51474

### マット 各種プリンタ兼用

#### 8面

品番	バーコード	色	入数	価格	出荷単位
51474		ホワイト	20シート (160枚)	¥500 +税	5袋

51475		ピンク	20シート (160枚)	¥500 +税	5袋
-------	--	-----	--------------	---------	----

51476		ブルー	20シート (160枚)	¥500 +税	5袋
-------	--	-----	--------------	---------	----

インクジェット/染料インク | インクジェット/顔料インク  
レーザー | ドット | コピー | 手書き | 熱転写

●シートサイズ: A4判 (210 × 297mm) ●材質: 上質紙  
●標準厚み: ホワイト/105g/㎡ (0.12mm)  
ピンク・ブルー /125g/㎡ (0.14mm)



※印刷インクの都合で商品の色彩と異なりますのでご了承ください。

### 片面光沢 インクジェットプリンタ専用

#### 8面 片面光沢紙タイプ

品番	バーコード	入数	価格	出荷単位
51446		10シート (80枚)	¥750 +税	5袋

インクジェット/染料インク

●シートサイズ: A4判 (210 × 297mm)  
●材質: 光沢コート紙 (片面) ●標準厚み: 145g/㎡ (0.17mm)



## パソコンで手作りチケット

### 8面 半券なしタイプ

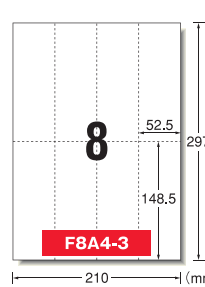

- カードサイズ: 52.5mm × 148.5mm  
面付: 4列 × 2段
- 原寸大マップ⇒④D-3



品番: 51477

### マット 各種プリンタ兼用

#### 8面

品番	バーコード	色	入数	価格	出荷単位
51477		ホワイト	20シート (160枚)	¥500 +税	5袋

51478		ピンク	20シート (160枚)	¥500 +税	5袋
-------	--	-----	--------------	---------	----

51479		ブルー	20シート (160枚)	¥500 +税	5袋
-------	--	-----	--------------	---------	----

インクジェット/染料インク | インクジェット/顔料インク  
レーザー | ドット | コピー | 手書き | 熱転写

●シートサイズ: A4判 (210 × 297mm) ●材質: 上質紙  
●標準厚み: ホワイト/105g/㎡ (0.12mm)  
ピンク・ブルー /125g/㎡ (0.14mm)



※印刷インクの都合で商品の色彩と異なりますのでご了承ください。

### 片面光沢 インクジェットプリンタ専用

#### 8面 片面光沢紙タイプ

品番	バーコード	入数	価格	出荷単位
51447		10シート (80枚)	¥750 +税	5袋

インクジェット/染料インク

●シートサイズ: A4判 (210 × 297mm)  
●材質: 光沢コート紙 (片面)  
●標準厚み: 145g/㎡ (0.17mm)



## パソコンで手作りチケット

### 連続タイプ (2列5連)

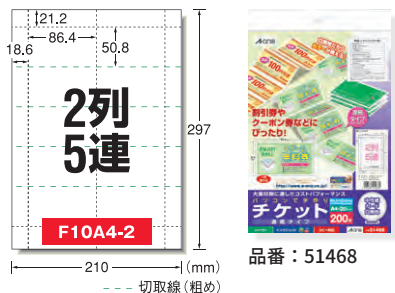

品番：51468

- カードサイズ：86.4mm × 50.8mm
- 原寸大マップ⇒④A-2
- 面付：2列×5段



### マット 各種プリンタ兼用

2列5連 連続タイプ		入数	価格	出荷単位
品番	バーコード	20シート (200片)	¥500 +税	5袋

インクジェット/染料インク | インクジェット/顔料インク  
レーザー | ドット | コピー | 手書き | 熱転写

- シートサイズ：A4判 (210 × 297mm)
- 材質：上質紙
- 標準厚み：105g/㎡ (0.12mm)

## パソコンで手作りチケット

### 連続タイプ (2列6連)



品番：51469

- カードサイズ：86.4mm × 42.3mm
- 原寸大マップ⇒④B-2
- 面付：2列×6段



### マット 各種プリンタ兼用

2列6連 連続タイプ		入数	価格	出荷単位
品番	バーコード	20シート (240片)	¥500 +税	5袋

インクジェット/染料インク | インクジェット/顔料インク  
レーザー | ドット | コピー | 手書き | 熱転写

- シートサイズ：A4判 (210 × 297mm)
- 材質：上質紙
- 標準厚み：105g/㎡ (0.12mm)

## パソコンで手作りチケット

### 連続タイプ (4列11連)

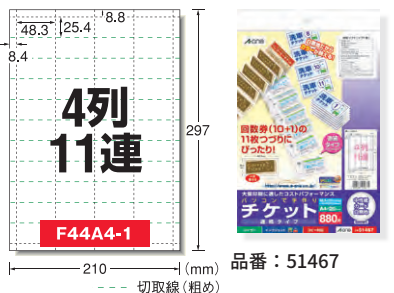

品番：51467

- カードサイズ：48.3mm × 25.4mm
- 原寸大マップ⇒④A-1
- 面付：4列×11段



### マット 各種プリンタ兼用

4列11連 連続タイプ		入数	価格	出荷単位
品番	バーコード	20シート (880片)	¥500 +税	5袋

インクジェット/染料インク | インクジェット/顔料インク  
レーザー | ドット | コピー | 手書き | 熱転写

- シートサイズ：A4判 (210 × 297mm)
- 材質：上質紙
- 標準厚み：105g/㎡ (0.12mm)

## はじめてのチケット作成セット

### はじめてのチケット作成セットプリンタ兼用

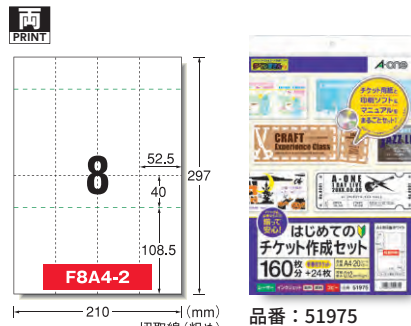

品番：51975

- カードサイズ：52.5mm × 148.5mm
- 原寸大マップ⇒④C-3
- 面付：4列×2段

### マット 各種プリンタ兼用

8面 半券付タイプ		入数	価格	出荷単位
品番	バーコード	20シート+3シート (184枚)	¥980 +税	5袋

インクジェット/染料インク | インクジェット/顔料インク | レーザー | ドット  
コピー | 手書き | 熱転写

- シートサイズ：A4判 (210 × 297mm)
- 材質：上質紙
- 標準厚み：105g/㎡ (0.12mm)

- セット内容  
チケット用紙20シート+3シート  
テストプリント用紙3枚  
ラベル屋さん9 CD-ROM：エーワンラベル&カード印刷ソフト  
ラベル屋さん9 マニュアル (冊子)

サンプル例：魅力たっぷりのテンプレートが豊富に揃っていますので、オリジナル感の高いチケットを作ることができます。

インクジェット/顔料インク 顔料インクを使用できますが、インクが乾きにくいので、適切な設定で印刷していただき印刷面には触れないようにしてください。詳細は22ページをご参照ください。また、EPSON社のPM-4000PX等では、マットブラックインクではなくフォトブラックインクをご使用ください。



## パソコンで手作り プリントペーパー

必要な量に合わせて小ロットでも作れる  
販促用ペーパーアイテムです。



品番：51553

**マット** **各種プリンタ兼用**

カードサイズ：  
210 × 297mm

1面 2ツ折 厚口

品番 パーコード 入数 価格 出荷単位

51553		10 シート	¥550 +税	5袋
-------	--	-----------	------------	----

インクジェット/染料インク インクジェット/顔料インク  
レーザー

●シートサイズ：A4判 (210 × 297mm) ●材質：上質紙  
●標準厚み：210g/㎡ (0.23mm)

**マット** **各種プリンタ兼用**

カードサイズ：  
210 × 297mm

1面 3ツ折 厚口

品番 パーコード 入数 価格 出荷単位

51555		10 シート	¥550 +税	5袋
-------	--	-----------	------------	----

インクジェット/染料インク インクジェット/顔料インク  
レーザー

●シートサイズ：A4判 (210 × 297mm) ●材質：上質紙  
●標準厚み：210g/㎡ (0.23mm)

**マット** **各種プリンタ兼用**

カードサイズ：  
210 × 148.5mm

2面 2ツ折ポストカード 1/2サイズ 厚口

品番 パーコード 入数 価格 出荷単位

51557		10シート (20枚)	¥550 +税	5袋
-------	--	----------------	------------	----

インクジェット/染料インク インクジェット/顔料インク  
レーザー

●シートサイズ：A4判 (210 × 297mm)  
●材質：上質紙 ●標準厚み：210g/㎡ (0.23mm)

**マット** **インクジェットプリンタ専用**

カードサイズ：  
210 × 148.5mm

2面 2ツ折ポストカード 1/2サイズ

品番 パーコード 入数 価格 出荷単位

51135		10シート (20枚)	¥600 +税	5袋
-------	--	----------------	------------	----

インクジェット/染料インク インクジェット/顔料インク  
レーザー

●シートサイズ：A4判 (210 × 297mm)  
●材質：上質紙+薄層塗布 ●標準厚み：170g/㎡ (0.20mm)

**マット** **インクジェットプリンタ専用**

カードサイズ：  
210 × 94mm

3面 1/3サイズ

品番 パーコード 入数 価格 出荷単位

51137		10シート (30枚)	¥600 +税	5袋
-------	--	----------------	------------	----

インクジェット/染料インク インクジェット/顔料インク  
レーザー

●シートサイズ：A4判 (210 × 297mm)  
●材質：上質紙+薄層塗布 ●標準厚み：170g/㎡ (0.20mm)

**マット** **各種プリンタ兼用**

原寸大マップ  
→④ G-1

カードサイズ：  
105 × 148.5mm

4面 ポストカード 1/4サイズ 厚口

品番 パーコード 入数 価格 出荷単位

51559		10シート (40枚)	¥550 +税	5袋
-------	--	----------------	------------	----

インクジェット/染料インク インクジェット/顔料インク  
レーザー

●シートサイズ：A4判 (210 × 297mm)  
●材質：上質紙 ●標準厚み：210g/㎡ (0.23mm)

**マット** **インクジェットプリンタ専用**

原寸大マップ  
→④ G-1

カードサイズ：  
105 × 148.5mm

4面 ポストカード 1/4サイズ

品番 パーコード 入数 価格 出荷単位

51141		10シート (40枚)	¥600 +税	5袋
-------	--	----------------	------------	----

インクジェット/染料インク インクジェット/顔料インク  
レーザー

●シートサイズ：A4判 (210 × 297mm)  
●材質：上質紙+薄層塗布 ●標準厚み：170g/㎡ (0.20mm)

**マット** **インクジェットプリンタ専用**

カードサイズ：  
100 × 148.5mm

4面 郵便番号枠つきはがき 1/4サイズ

品番 パーコード 入数 価格 出荷単位

51134		100シート (400枚)	¥4,800 +税	1袋
-------	--	------------------	--------------	----

インクジェット/染料インク インクジェット/顔料インク  
レーザー

●シートサイズ：A4判 (210 × 297mm)  
●材質：上質紙+薄層塗布 ●標準厚み：170g/㎡ (0.20mm)



## はがき用紙

プリンタでの印刷適性に優れた各種はがき用紙です。

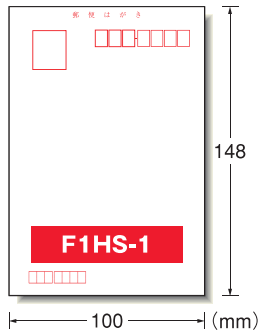

### マット インクジェットプリンタ専用



はがき用紙 白無地				
品番	バーコード	入数	価格	出荷単位
51102		50枚	¥500 +税	5袋

インクジェット / 染料インク インクジェット / 顔料インク  
 ●シートサイズ：はがきサイズ (100×148mm)  
 ●材質：塗工紙 ●標準厚み：170g/㎡ (0.20mm)

### マット インクジェットプリンタ専用



はがき用紙 白無地				
品番	バーコード	入数	価格	出荷単位
51116		40枚	¥500 +税	5袋

インクジェット / 染料インク インクジェット / 顔料インク  
 ●シートサイズ：はがきサイズ (100×148mm)  
 ●材質：塗工紙 ●標準厚み：245g/㎡ (0.28mm)

### 片面光沢 インクジェットプリンタ専用



はがき用紙 光沢白無地				
品番	バーコード	入数	価格	出荷単位
51103		30枚	¥600 +税	5袋

インクジェット / 染料インク  
 ●シートサイズ：はがきサイズ (100×148mm)  
 ●材質：光沢コート紙 (片面) ●標準厚み：180g/㎡ (0.23mm)  
 ※片面光沢タイプです。宛名面は落ち着きのあるマットな質感です。

### マット レーザープリンタ専用



はがき用紙 白無地				
品番	バーコード	入数	価格	出荷単位
51117		50枚	¥500 +税	5袋

レーザー / コピー  
 ●シートサイズ：はがきサイズ (100×148mm)  
 ●材質：塗工紙 ●標準厚み：210g/㎡ (0.20mm)

## 草木花

各種プリンタに対応した、日本各地より厳選された和紙用紙です。

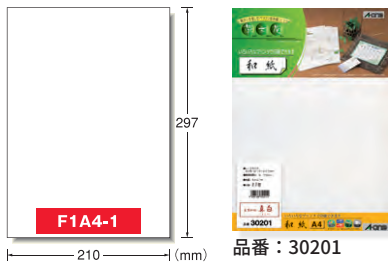

真白



白霞



胡弓



柚雲

### 各種プリンタ兼用

インクジェット / 染料インク インクジェット / 顔料インク レーザー コピー

●シートサイズ：A4判 (210×297mm)

品番	バーコード	入数	価格	出荷単位
30201		20枚	¥600 +税	5袋
30202		20枚	¥600 +税	5袋
30203		15枚	¥600 +税	5袋
30208		20枚	¥600 +税	5袋

※掲載している素材写真は、印刷インクの都合で商品の色彩と異なりますのでご了承ください。

インクジェット / 顔料インク

顔料インクを使用できますが、インクが乾きにくいので、適切な設定で印刷していただき印刷面には触れないようにしてください。詳細は22ページをご参照ください。また、EPSON社のPM-4000PX等では、マットブラックインクではなくフォトブラックインクをご使用ください。

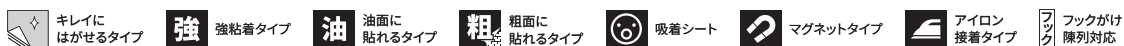

※本カタログの表示価格は本体価格です。別途、消費税がかかります。

# Labels & Cards for Point-of-Purchase Attentions

# POP 用品

## 店頭演出を強力にサポートするラベル&カード!

POP 作成に便利な、様々なサイズのラベル&カードを揃えました。  
パソコンとプリンタで印刷することも、筆記具で手書きすることも可能です。

### POP REVOLUTION

#### プライスカード

豊富なサイズ展開で、プライス表示に適しています。

#### 各種プリンタ兼用

**A4判 マット** 面付: 4列×10段

原寸大マップ →④A-1

カードサイズ: 52.5mm × 28mm (mm)

F40A4-2

GPN エコ商品ねっと 掲載商品  
原寸に配慮した  
バーコード印刷を使用

FSC FSC® C022008

#### 40面 棚仕器用

品番	バーコード	入数	価格	出荷単位
51571		10シート (400枚)	¥500 +税	5袋

●シートサイズ: A4判 (210 × 297mm) ●材質: 上質紙  
●標準厚み: 185g/m<sup>2</sup> (0.20mm)



品番: 51571



品番: 51574

#### 各種プリンタ兼用

**A4判 マット** 面付: 3列×6段

原寸大マップ →④D-1

カードサイズ: 63mm × 46mm (mm)

F18A4-5

GPN エコ商品ねっと 掲載商品  
現場に配慮した  
バーコード印刷を使用

FSC FSC® C022008

#### 18面 小

品番	バーコード	入数	価格	出荷単位
51572		10シート (180枚)	¥550 +税	5袋

●シートサイズ: A4判 (210 × 297mm) ●材質: 上質紙  
●標準厚み: 210g/m<sup>2</sup> (0.23mm)

インクジェット/染料インク インクジェット/顔料インク  
レーザー ドット コピー 手書き 熱転写

#### 各種プリンタ兼用

**A4判 マット** 面付: 2列×4段

原寸大マップ →④A-3

カードサイズ: 95mm × 65mm (mm)

F8A4-6

GPN エコ商品ねっと 掲載商品  
原寸に配慮した  
バーコード印刷を使用

FSC FSC® C022008

#### 8面 大

品番	バーコード	入数	価格	出荷単位
51574		10シート (80枚)	¥550 +税	5袋

●シートサイズ: A4判 (210 × 297mm) ●材質: 上質紙  
●標準厚み: 210g/m<sup>2</sup> (0.23mm)

### POP REVOLUTION

#### POP・表示用ラベル

プライス・表示などに便利なラベルです。しっかり貼れてキレイにはがせる粘着剤を使用しています。

#### 各種プリンタ兼用

**A4判 マット** 面付: 7列×20段

原寸大マップ →②B-3

ラベルサイズ: 28mm × 14mm (mm)

F140A4-1

GPN エコ商品ねっと 掲載商品  
はくり紙に  
糊剥ラミネート加工なし

#### 140面 プライス用

品番	バーコード	入数	価格	出荷単位
51591		10シート (1,400枚)	¥700 +税	5袋

●ラベルサイズ: 28mm × 14mm (mm)



品番: 51591



品番: 51594

#### 各種プリンタ兼用

**A4判 マット** 面付: 5列×5段

原寸大マップ →②A-1

ラベルサイズ: 38mm × 54mm (mm)

F25A4-1

GPN エコ商品ねっと 掲載商品  
はくり紙に  
糊剥ラミネート加工なし

#### 25面 一括表示用

品番	バーコード	入数	価格	出荷単位
51592		10シート (250枚)	¥700 +税	5袋

●ラベルサイズ: 38mm × 54mm (mm)

POP・表示用ラベルプリンタ兼用共通仕様

インクジェット/染料インク インクジェット/顔料インク  
レーザー ドット コピー 手書き 熱転写

●シートサイズ: A4判 (210 × 297mm) ●材質: 上質紙  
●標準総厚み: 125g/m<sup>2</sup> (0.13mm) ●ラベル厚み: 0.08mm

#### 各種プリンタ兼用

**A4判 マット** 面付: 4列×10段

原寸大マップ →③H-1

ラベルサイズ: 46mm × 23mm (mm)

F40A4-3

GPN エコ商品ねっと 掲載商品  
はくり紙に  
糊剥ラミネート加工なし

#### 40面 ワンポイント用

品番	バーコード	入数	価格	出荷単位
51594		10シート (400枚)	¥700 +税	5袋

●ラベルサイズ: 46mm × 23mm (mm)

# Labels & Cards for CD/DVD

# CD / DVD ラベル・カード

## CD / DVD の管理や装飾に便利なラベルシール & カード!

大切なデータや残しておきたい映像を、  
わかりやすくきれいに整理するのに便利です。

### ラベルシール

#### 標準タイプ (41mm φ)



品番：29145



品番：29121



品番：29141

スタンダードなサイズのラベルです。  
(外径：直径118mm、内径：直径41mm)

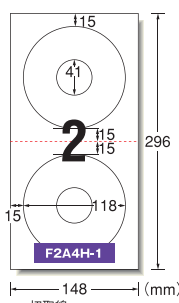

CDやDVDの表示分類に便利です。



CD/DVD ラベルシール標準タイプ  
(品番：29123) を使用しています

### マット

### 各種プリンタ兼用

インクジェット/染料インク | インクジェット/顔料インク | レーザー | ドット

コピー | 手書き | 熱転写

●シートサイズ：148 × 296mm

●材質：上質紙 ●標準総厚み：120g/n<sup>2</sup> (0.13mm) ●ラベル厚み：0.07mm

原寸大マップ  
→② H-3 **強**



#### 2面 内径・大 (標準タイプ)

品番	バーコード	入数	価格	出荷単位
29145	4 906186 291433	10シート (20枚)	¥450 +税	5袋
29146	4 906186 291460	50シート (100枚)	¥1,800 +税	1袋

### マット

### インクジェットプリンタ専用

インクジェット/染料インク | インクジェット/顔料インク

●シートサイズ：148 × 296mm

●材質：上質紙+インクジェット専用塗工 ●標準総厚み：125g/n<sup>2</sup> (0.15mm)

●ラベル厚み：0.09mm

原寸大マップ  
→② H-3 **強**



#### 2面 内径・大 (標準タイプ)

品番	バーコード	入数	価格	出荷単位
29121	4 906186 291217	10シート (20枚)	¥550 +税	5袋
29122	4 906186 291224	50シート (100枚)	¥2,200 +税	1袋

### マット

### レーザープリンタ専用

レーザー | コピー

●シートサイズ：148 × 296mm

●材質：上質紙+レーザー専用塗工 ●標準総厚み：125g/n<sup>2</sup> (0.13mm)

●ラベル厚み：0.07mm

原寸大マップ  
→② H-3 **強**



#### 2面 内径・大 (標準タイプ)

品番	バーコード	入数	価格	出荷単位
29141	4 906186 291415	10シート (20枚)	¥550 +税	5袋

### 光沢

### インクジェットプリンタ専用

インクジェット/染料インク | インクジェット/顔料インク

●シートサイズ：148 × 296mm

●材質：光沢コート紙+インクジェット専用塗工 ●標準総厚み：165g/n<sup>2</sup> (0.18mm)

●ラベル厚み：0.12mm

原寸大マップ  
→② H-3 **強**



#### 2面 内径・大 (標準タイプ)

品番	バーコード	入数	価格	出荷単位
29123	4 906186 291231	10シート (20枚)	¥700 +税	5袋
29124	4 906186 291248	50シート (100枚)	¥2,800 +税	1袋

インクジェット/顔料インク

顔料インクを使用できますが、インクが乾きにくいので、適切な設定で印刷していただき印刷面には触れないようにしてください。詳細は22ページをご参照ください。また、EPSON社のPM-4000PX等では、マットブラックインクではなくフォトブラックインクをご使用ください。

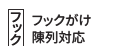
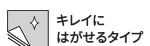

\*本カタログの表示価格は本体価格です。別途、消費税がかかります。

## ラベルシール

### 内径小タイプ (17mm φ)



品番：29167 品番：29163 品番：29165

デザインの幅が広がる内径の小さいタイプです。  
(外径：直径118mm、内径：直径17mm)

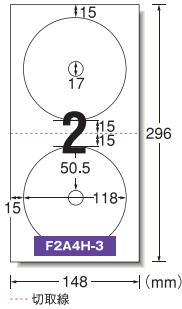

### マット

### 各種プリンタ兼用

インクジェット/染料インク インクジェット/顔料インク レーザー ドット  
コピー 手書き 熱転写

●シートサイズ：148×296mm  
●材質：上質紙 ●標準総厚み：120g/m<sup>2</sup> (0.13mm) ●ラベル厚み：0.07mm

原寸大マップ 強

→② H-3

GPN 加工商品かつ  
掲載商品  
はくり紙に  
糊剤をミネット加工なし



2面 内径・小				
品番	バーコード	入数	価格	出荷単位
29167	4 906186 291675	10シート (20枚)	¥450 +税	5袋
29168	4 906186 291682	50シート (100枚)	¥1,800 +税	1袋

### マット

### インクジェットプリンタ専用

インクジェット/染料インク インクジェット/顔料インク

●シートサイズ：148×296mm ●材質：上質紙+インクジェット専用塗工  
●標準総厚み：125g/m<sup>2</sup> (0.15mm) ●ラベル厚み：0.09mm

原寸大マップ 強

→② H-3



2面 内径・小				
品番	バーコード	入数	価格	出荷単位
29163	4 906186 291637	10シート (20枚)	¥550 +税	5袋
29164	4 906186 291644	50シート (100枚)	¥2,200 +税	1袋

### 光沢

### インクジェットプリンタ専用

インクジェット/染料インク インクジェット/顔料インク

●シートサイズ：148×296mm ●材質：光沢コート紙+インクジェット専用塗工  
●標準総厚み：165g/m<sup>2</sup> (0.18mm) ●ラベル厚み：0.12mm

原寸大マップ 強

→② H-3



2面 内径・小				
品番	バーコード	入数	価格	出荷単位
29165	4 906186 291651	10シート (20枚)	¥700 +税	5袋
29166	4 906186 291668	50シート (100枚)	¥2,800 +税	1袋

## 透明保護フィルム



品番：29140

ダイレクト印刷をしたCD / DVD の印刷面を汚れやこすれから守るのに適しています。

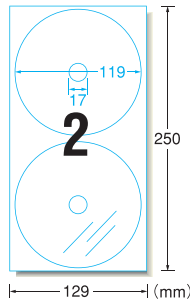

印刷はできません

●シートサイズ：129×250mm ●材質：ポリエステルフィルム  
●ラベル厚み：0.07mm

※フィルムへの印刷はできません。また、CD/DVDラベルシールに重ね貼りして使用することはできません。

強

2面 透明 内径小タイプ				
品番	バーコード	入数	価格	出荷単位
29140	4 906186 291408	10シート (20枚)	¥600 +税	5袋

## インデックスカード



品番：51160

品番：51157

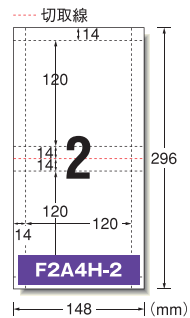

CD / DVD ケースのサイズに適したインデックス用のカードです。

### マット

### 各種プリンタ兼用

インクジェット/染料インク インクジェット/顔料インク レーザー ドット  
コピー 手書き 熱転写

●シートサイズ：148×296mm  
●材質：上質紙 ●標準厚み：210g/m<sup>2</sup> (0.23mm)

原寸大マップ 両

→④ H-2 PRINT

2面				
品番	バーコード	入数	価格	出荷単位
51160	4 906186 511605	10シート (20枚)	¥500 +税	5袋
51220	4 906186 512206	25シート (50枚)	¥1,100 +税	1袋

### マット

### インクジェットプリンタ専用

インクジェット/染料インク インクジェット/顔料インク

●シートサイズ：148×296mm  
●材質：上質紙+インクジェット専用塗工 ●標準厚み：210g/m<sup>2</sup> (0.25mm)

原寸大マップ 両

→④ H-2 PRINT

2面				
品番	バーコード	入数	価格	出荷単位
51157	4 906186 511575	10シート (20枚)	¥550 +税	5袋
51217	4 906186 512176	25シート (50枚)	¥1,200 +税	1袋

### 片面光沢

### インクジェットプリンタ専用

インクジェット/染料インク

●シートサイズ：148×296mm  
●材質：光沢コート紙 (片面) +インクジェット専用塗工 ●標準厚み：180g/m<sup>2</sup> (0.23mm)

原寸大マップ 両

→④ H-2 PRINT

2面				
品番	バーコード	入数	価格	出荷単位
51158	4 906186 511582	10シート (20枚)	¥700 +税	5袋
51218	4 906186 512183	25シート (50枚)	¥1,600 +税	1袋

※片面光沢タイプです。裏面は落ち着きのあるマットな質感です。

インクジェット/顔料インク

顔料インクを使用できますが、インクが乾きにくいので、適切な設定で印刷していただき印刷面には触れないようにしてください。詳細は22ページをご参照ください。また、EPSON社のPM-4000PX等では、マットブラックインクではなくフォトブラックインクをご使用ください。



# Variety of Items

# 企画商品

## 日々の暮らしをより楽しくする企画商品群です。

大切な思い出を写真で残せるシールや、クラフト素材の風合いのあるシールなど、バラエティ豊かな商品を揃えました。

### ●写真シール

手軽に写真を色々な形のシールに印刷！  
色紙やノートに貼って思い出をカタチに。

P.128



### ●写真シール高画質

とっておきの写真を色鮮やかに印刷！  
高画質タイプの写真シールです。

P.129



### ●写真シール手帳用

撮った写真をおうちでプリント！  
手帳に貼って記録に残すL判サイズの  
シール用紙です。

P.130



### ●手作りクラフトシール

ギフトラッピングや小物のデコレーションなど、  
身の回りの物をかわいく演出。  
パソコンとプリンタで作れるクラフト紙のシールです。

P.131

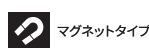
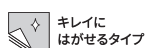

※本カタログの表示価格は本体価格です。別途、消費税がかかります。

# 写真シール

スマホやデジカメで撮った写真をプリントしてシールが作れます。手軽に使えて、カタチも色々。はがきサイズのシール用紙です。

## [PC]

使い方はかんたん3STEP

**1**

デジカメ・スマホで撮った写真データをパソコンに取り込んで…

**2**

「ラベル屋さん」でテンプレートと写真を選んで…

**3**

接続しているプリンタで印刷してできあがり!

## [iPhone 対応アプリ]

使い方はかんたん3STEP

**1**

お気に入りの写真データを用意して…

**2**

「ラベル屋さん 写真シールプリント」で写真を選んで…

**3**

AirPrint対応プリンタで印刷してできあがり!

※対応品番はApp Storeでご確認ください。  
※iPhone, AirPrint, App StoreはApple Inc.の商標です。

品番：29621

17mm

24mm

フォーマット番号:F15HS-6

原寸大

品番：29622

23mm

31mm

フォーマット番号:F10HS-9

原寸大

品番：29623

29mm

39mm

フォーマット番号:F8HS-4

原寸大

品番：29624

20mm

20mm

フォーマット番号:F15HS-7

原寸大

品番：29625

33mm

28mm

フォーマット番号:F12HS-12

原寸大

品番：29626

21.5mm

41mm

フォーマット番号:F12HS-13

原寸大

品番：29627

25.5mm

21.5mm

フォーマット番号:F15HS-8

原寸大

品番：29628

36.5mm

28mm

フォーマット番号:F9HS-4

原寸大

品番：29629

59mm

41.5mm

フォーマット番号:F4HS-6

原寸大

品番	バーコード	品名	シール1片サイズ	入数	価格	出荷単位
29621		Small	24mm×17mm	5シート×15面 (75片)	¥280 +税	5袋
29622		Medium	31mm×23mm	5シート×10面 (50片)		
29623		Large	39mm×29mm	5シート×8面 (40片)		
29624		Icon	20mm×20mm	5シート×15面 (75片)		

インクジェット/染料インク インクジェット/顔料インク

●シートサイズ：はがきサイズ(100×148mm) ●材質：光沢コート紙  
●標準総厚み：165g/m<sup>2</sup> (0.18mm) ●シール厚み：0.12mm

品番	バーコード	品名	シール1片サイズ	入数	価格	出荷単位
29625		Instant camera's Film	28mm×33mm	5シート×12面 (60片)	¥280 +税	5袋
29626		Film	41mm×21.5mm	5シート×12面 (60片)		
29627		Stamp S	21.5mm×25.5mm	5シート×15面 (75片)		
29628		Stamp M	28mm×36.5mm	5シート×9面 (45片)		
29629		Extra-Large	41.5mm×59mm	5シート×4面 (20片)		

インクジェット/染料インク インクジェット/顔料インク

●シートサイズ：はがきサイズ(100×148mm) ●材質：光沢コート紙  
●標準総厚み：165g/m<sup>2</sup> (0.18mm) ●シール厚み：0.12mm

# 写真シール高画質

スマホやデジカメで撮った写真をプリントしてシールが作れます。  
高画質なのでとっておきの写真を色鮮やかにプリント!

品番：29662

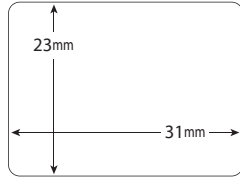

フォーマット番号:F10HS-9

原寸大

品番：29663

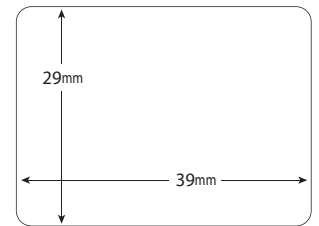

フォーマット番号:F8HS-4

原寸大

インクジェット/染料インク インクジェット/顔料インク

- シートサイズ：はがきサイズ (100mm × 148mm)
- 材質：ポリエステルフィルム
- 標準総厚み：0.15mm ●シール厚み：0.10mm

品番	バーコード	品名	シール1片サイズ	入数	価格	出荷単位
New 29662	4 906186 296625	Medium	31mm × 23mm	3シート (30片)	¥350 +税	5袋

インクジェット/染料インク インクジェット/顔料インク

- シートサイズ：はがきサイズ (100mm × 148mm)
- 材質：ポリエステルフィルム
- 標準総厚み：0.15mm ●シール厚み：0.10mm

品番	バーコード	品名	シール1片サイズ	入数	価格	出荷単位
New 29663	4 906186 296632	Large	39mm × 29mm	3シート (24片)	¥350 +税	5袋

品番：29668

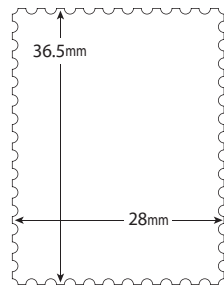

フォーマット番号:F9HS-4

原寸大

品番：29669

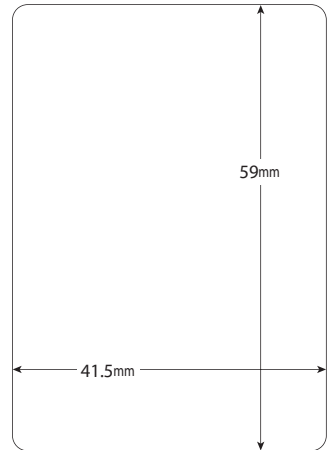

フォーマット番号:F4HS-6

原寸大

インクジェット/染料インク インクジェット/顔料インク

- シートサイズ：はがきサイズ (100mm × 148mm)
- 材質：ポリエステルフィルム
- 標準総厚み：0.15mm ●シール厚み：0.10mm

品番	バーコード	品名	シール1片サイズ	入数	価格	出荷単位
New 29668	4 906186 296687	StampM	28mm × 36.5mm	3シート (27片)	¥350 +税	5袋

インクジェット/染料インク インクジェット/顔料インク

- シートサイズ：はがきサイズ (100mm × 148mm)
- 材質：ポリエステルフィルム
- 標準総厚み：0.15mm ●シール厚み：0.10mm

品番	バーコード	品名	シール1片サイズ	入数	価格	出荷単位
New 29669	4 906186 296694	Extra-Large	41.5mm × 59mm	3シート (12片)	¥350 +税	5袋

インクジェット/顔料インク 顔料インクを使用できますが、インクが乾きにくいので、適切な設定で印刷していただき印刷面には触れないようにしてください。詳細は22ページをご参照ください。また、EPSON社のPM-4000PX等では、マットブラックインクではなくフォトブラックインクをご使用ください。

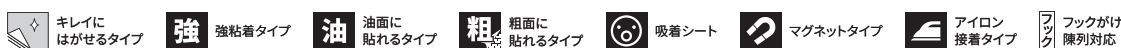

※本カタログの表示価格は本体価格です。別途、消費税がかかります。



# 写真シール手帳用

撮った写真をおうちでプリント!  
手帳に貼って記録を残すL判サイズのシール用紙。

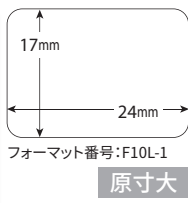

フォーマット番号:F10L-1

原寸大

品番: 29631

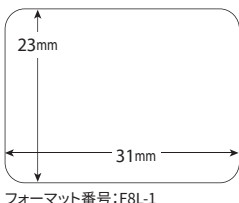

フォーマット番号:F8L-1

原寸大

品番: 29632

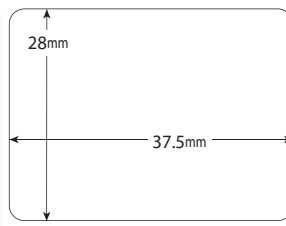
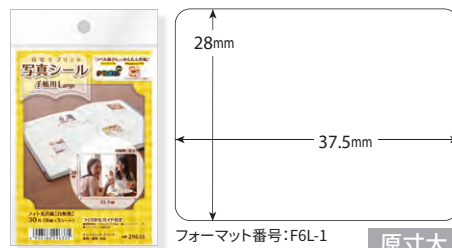

フォーマット番号:F6L-1

原寸大

品番: 29633

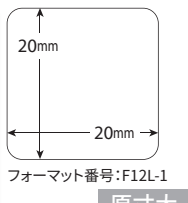

フォーマット番号:F12L-1

原寸大

品番: 29634

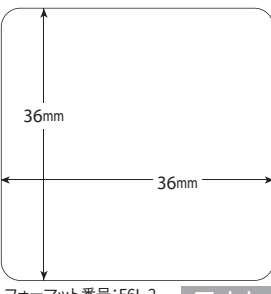

フォーマット番号:F6L-2

原寸大

品番: 29635

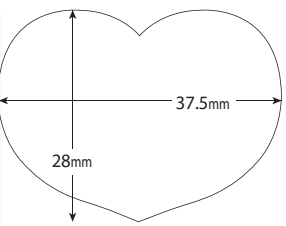

フォーマット番号:F6L-3

原寸大

品番: 29636

品番	バーコード	品名	シール1片サイズ	入数	価格	出荷単位
29631	4 906186 296311	Small	24mm×17mm	5シート×10面 (50片)	¥270 +税	5袋
29632	4 906186 296328	Medium	31mm×23mm	5シート×8面 (40片)		
29633	4 906186 296335	Large	37.5mm×28mm	5シート×6面 (30片)		

インクジェット/染料インク | インクジェット/顔料インク

●シートサイズ: L判 (89×127mm) ●材質: 光沢コート紙  
●標準総厚み: 165g/m<sup>2</sup> (0.18mm) ●シール厚み: 0.12mm

品番	バーコード	品名	シール1片サイズ	入数	価格	出荷単位
29634	4 906186 296342	Icon	20mm×20mm	5シート×12面 (60片)	¥270 +税	5袋
29635	4 906186 296359	Square	36mm×36mm	5シート×6面 (30片)		
29636	4 906186 296366	Heart	37.5mm×28mm	5シート×6面 (30片)		

インクジェット/染料インク | インクジェット/顔料インク

●シートサイズ: L判 (89×127mm) ●材質: 光沢コート紙  
●標準総厚み: 165g/m<sup>2</sup> (0.18mm) ●シール厚み: 0.12mm

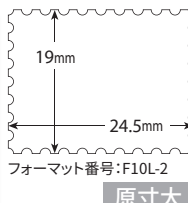

フォーマット番号:F10L-2

原寸大

品番: 29637

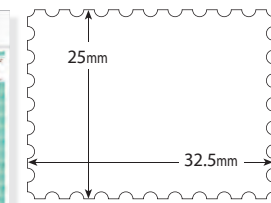

フォーマット番号:F8L-2

原寸大

品番: 29638

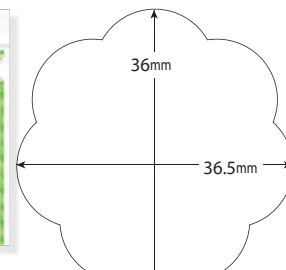

フォーマット番号:F6L-4

原寸大

品番: 29639



フォーマット番号:F10L-1

原寸大

品番: 29640

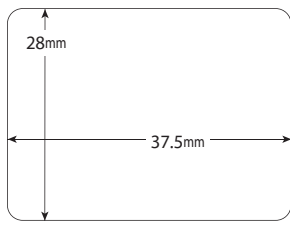
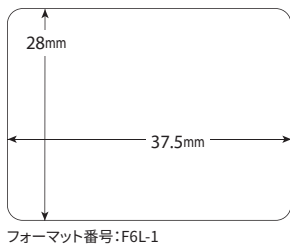

フォーマット番号:F6L-1

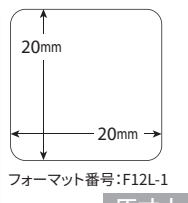

フォーマット番号:F12L-1

原寸大

品番: 29641

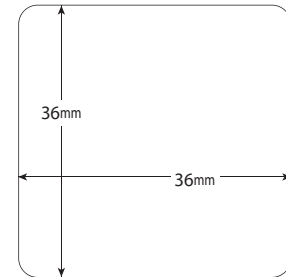
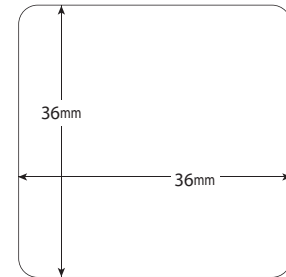

フォーマット番号:F6L-2

品番	バーコード	品名	シール1片サイズ	入数	価格	出荷単位
29637	4 906186 296373	Stamp S	24.5mm×19mm	5シート×10面 (50片)	¥270 +税	5袋
29638	4 906186 296380	Stamp M	32.5mm×25mm	5シート×8面 (40片)		
29639	4 906186 296397	Flower	36.5mm×36mm	5シート×6面 (30片)		

インクジェット/染料インク | インクジェット/顔料インク

●シートサイズ: L判 (89×127mm) ●材質: 光沢コート紙  
●標準総厚み: 165g/m<sup>2</sup> (0.18mm) ●シール厚み: 0.12mm

品番	バーコード	品名	シール1片サイズ	入数	価格	出荷単位
29640	4 906186 296403	Small & Large	24mm×17mm 37.5mm×28mm	2シート×10面 (20片) 3シート×6面 (18片)	¥270 +税	5袋
29641	4 906186 296410	Icon & Square	20mm×20mm 36mm×36mm	2シート×12面 (24片) 3シート×6面 (18片)		

インクジェット/染料インク | インクジェット/顔料インク

●シートサイズ: L判 (89×127mm) ●材質: 光沢コート紙  
●標準総厚み: 165g/m<sup>2</sup> (0.18mm) ●シール厚み: 0.12mm



# 手作りクラフトシール

パソコンとプリンタで作れるクラフト紙のシールです。



品番：29651

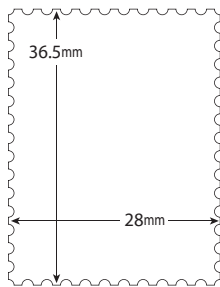

フォーマット番号:F9HS-4

原寸大



品番：29657

原寸大

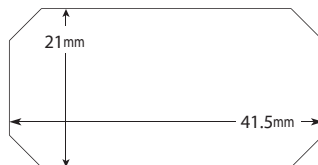

フォーマット番号:F12HS-11



品番：29659

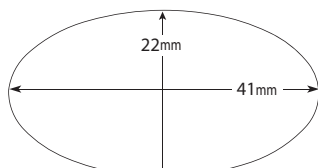

フォーマット番号:F10HS-8

原寸大

## 印刷イメージ

※原寸大ではありません。



切手型 (28 × 36.5mm)



スクエア型 (41.5 × 21mm)



楕円型 (41 × 22mm)



品番	バーコード	品名	シール1片サイズ	入数	価格	出荷単位
29651	4 906186 296519	切手型	28mm × 36.5mm	5シート×9面 (45片)	¥280 +税	5袋

インクジェット / 染料インク | インクジェット / 顔料インク | 手書き

- シートサイズ：はがきサイズ (100 × 148mm)
- 材質：クラフト紙 ●標準総厚み：145g/m<sup>2</sup> (0.19mm)
- シール厚み：0.13mm

品番	バーコード	品名	シール1片サイズ	入数	価格	出荷単位
29657	4 906186 296571	スクエア型	41.5mm × 21mm	5シート×12面 (60片)	¥280 +税	5袋

インクジェット / 染料インク | インクジェット / 顔料インク | 手書き

- シートサイズ：はがきサイズ (100 × 148mm)
- 材質：クラフト紙 ●標準総厚み：145g/m<sup>2</sup> (0.19mm)
- シール厚み：0.13mm

インクジェット / 顔料インク

顔料インクを使用できますが、インクが乾きにくいので、適切な設定で印刷していただき印刷面には触れないようにしてください。詳細は22ページをご参照ください。また、EPSON社のPM-4000PX等では、マットブラックインクではなくフォトブラックインクをご使用ください。

# 事務整理用品／その他

ビジネスシーンに効く！ オフィスやショップ、工場での表示・識別に。

整理や表示、保護などに便利なラベルや事務用品です。

オフィスやショップ、工場での事務作業に便利です。

## 保護用ラベル・ラミネート

### UV カット 透明カバーフィルム



品番：35041

紫外線 (UV) を95%以上カットし、色あせを防ぎます。  
水や油・ホコリから印刷面を保護するのに適しています。

A4判 透明光沢	品番	バーコード	入数	価格	出荷単位
	35041	4 906186 350419	6シート	¥1,000 +税	5袋
	<ul style="list-style-type: none"> <li>●シートサイズ：A4判 (210×297mm) ●材質：ポリエステルフィルム</li> <li>●カバーフィルム厚み：0.07mm</li> </ul>				
	※はがすのに便利な切り込み線が横方向に2本入っています。				
	※OA 機器で印刷することはできません。				

## 保護用ラベル・ラミネート

### UV カット 透明カバーフィルム 空気が抜けるタイプ



品番：35045

印刷物の表面を保護するUV カットカバーフィルムの  
空気が抜けるタイプです。

A4判 透明光沢	品番	バーコード	入数	価格	出荷単位
	35045	4 906186 350457	6シート	¥1,200 +税	5袋
	<ul style="list-style-type: none"> <li>●シートサイズ：A4判 (210×298mm) ●材質：ポリエステルフィルム</li> <li>●カバーフィルム厚み：0.1mm</li> </ul>				
	※はがすのに便利な切り込み線が横方向に2本入っています。				
	※OA 機器で印刷することはできません。				



## 保護用ラベル・ラミネート

### 透明保護ラベル

原寸大

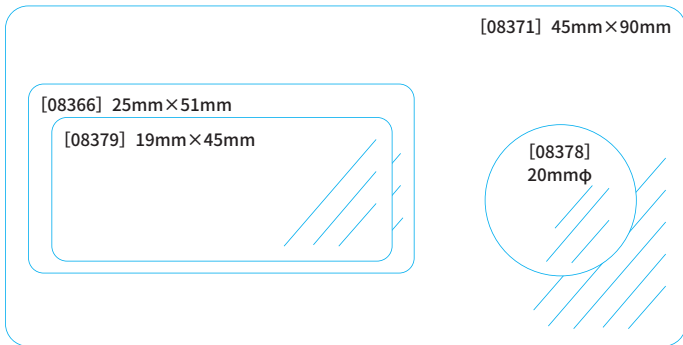
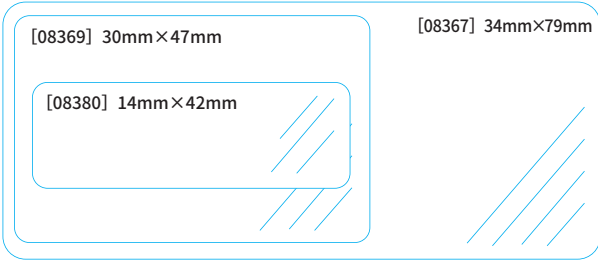

透明フィルムを使用しており、汚れやこすれから貼られたものを保護するのに適しています。ラッピング用のシールとしても便利です。



品番	バーコード	規格	入数	価格	出荷単位
08366		06006用	8シート×7面 (56片)	¥330 +税	5袋
08367		06007用	8シート×4面 (32片)		
08369		06011用	8シート×7面 (56片)		
08371		06017用	8シート×3面 (24片)		
08378		印鑑用 (直径20mm)	8シート×24面 (192片)		
08379		バーコード用	8シート×12面 (96片)		
08380		ネーム・表示用 (29302他用)	8シート×15面 (120片)		

●材質：ポリプロピレン

※透明保護ラベルは各種ラベルより、ひと回り大きいサイズをご使用ください。

## 保護用ラベル・ラミネート

### 簡単ラミネート



品番：27225

特別な機械を使わずに貼り合わせることができる、粘着式のラミネートフィルムです。メニューや写真などを美しく保つことができます。



品番	バーコード	規格	入数	価格	出荷単位
27221		ジャストキャッシュカードサイズ 54mm×86mm	10	¥500 +税	5袋
27222		名刺サイズ用 66mm×100mm	シート		
27223		L判サイズ用 101mm×139mm	7		
27224		はがきサイズ用 117mm×160mm	5		
27225		A4判サイズ用 225mm×312mm	2		

●材質：ポリエステルフィルム ●ラミネート厚み：0.27mm

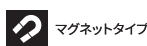
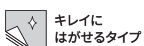

※本カタログの表示価格は本体価格です。別途、消費税がかかります。





整理・表示用ラベル

フリーラベル

自由に書き込める手書き用のラベルです。

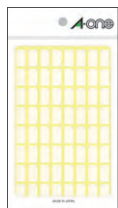

品番：06001



品番：06017



GPN エコ商品マーク  
掲載商品  
ほくろ紙に  
樹脂ラミネート加工なし

品番	バーコード	入数	価格	出荷単位
06001		15シート×64面 (960片)	¥300 +税	5袋
06002		15シート×36面 (540片)		
06003		15シート×24面 (360片)		
06004		15シート×20面 (300片)		
06005		15シート×16面 (240片)		
06006		15シート×12面 (180片)		
06007		15シート×6面 (90片)		
06011		15シート×9面 (135片)		
06014		15シート×6面 (90片)		
06017		15シート×3面 (45片)		
06020		15シート×2面 (30片)		
06035		15シート×4面 (60片)		
06036		15シート×1面 (15片)		

手書き  
●材質：上質紙

原寸大

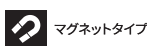
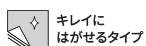
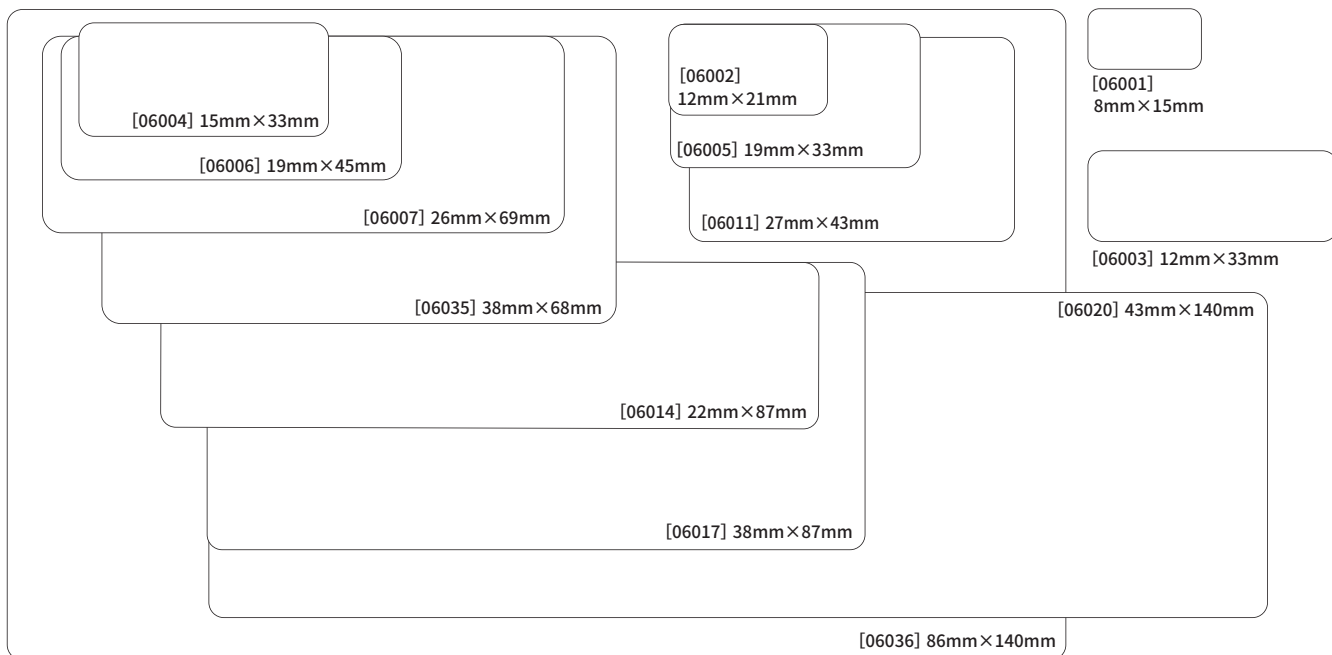

※本カタログの表示価格は本体価格です。別途、消費税がかかります。

整理・表示用ラベル

フリーラベル カバーオン®タイプ



品番：01301

粘着力 1.5 倍  
当社比



強

品番	バーコード	規格	サイズ	入数	価格	出荷単位
01301	4 906186 013017		8×15mm	6シート (336片)	¥250 +税	5袋 [フリン]
01302	4 906186 013024		10×20.5mm	6シート (216片)		
01303	4 906186 013031	角型	12×32mm	6シート (120片)		
01304	4 906186 013048		12×66mm	6シート (60片)		
01305	4 906186 013055		19×45mm	6シート (54片)		
01307	4 906186 013079		32×71mm	6シート (24片)		

手書き

●材質：上質紙+ポリプロピレン

原寸大



品番：01301



品番：01302



品番：01303

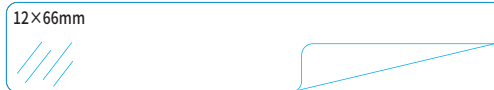

品番：01304



品番：01305



品番：01307



整理・表示用ラベル

セルフインデックス

原寸大

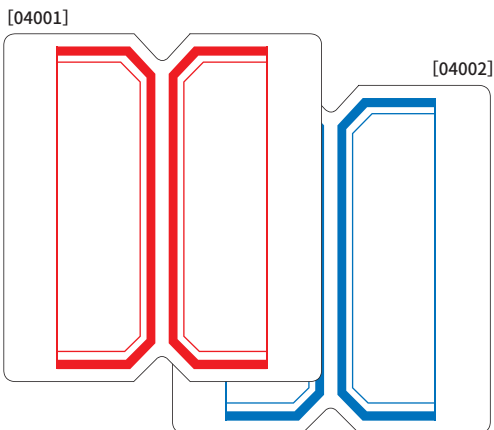

46mm×42mm

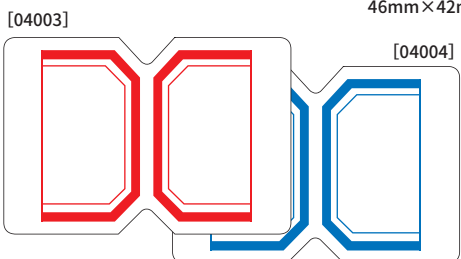

26mm×38mm

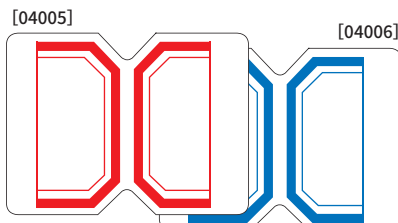

24mm×32mm

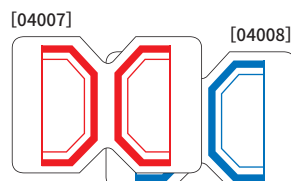

18mm×25mm

筆記具で手書きするインデックスラベルです。

Look プリンタで印刷する場合のラベルはこちら…  
P.52 (品番:29320,29321,29322) P.75 (品番:31481,31483)  
P.91 (品番:26201,26203,26205,26207)

GPN  
ほぐり紙に  
樹脂シヤネート加工なし

品番	バーコード	規格	入数	価格	出荷単位
04001		特大 赤	15シート× 6面 (90片)	¥200 +税	5袋
04002		特大 青			
04003		大 赤	15シート× 10面 (150片)		
04004		大 青			
04005		中 赤	15シート× 12面 (180片)		
04006		中 青			
04007		小 赤	15シート× 21面 (315片)		
04008		小 青			

手書き ●材質：上質紙

整理・表示用ラベル

セルフラベル

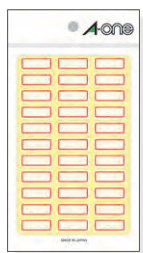

品番：03001

原寸大



[03001]  
10mm×24mm



[03006]  
10mm×24mm



[03002]  
11mm×32mm

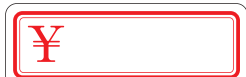

[03007]  
11mm×32mm

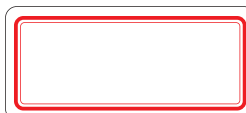

[03003]  
15mm×33mm

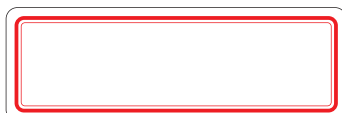

[03004]  
15mm×45mm



[03005]  
15mm×45mm

赤枠・青枠デザインの印刷を施しています。金属・ガラス・プラスチック・紙・ゴム製品など様々なものに貼れるように特殊接着剤を使用しています。

品番	バーコード	規格	入数	価格	出荷単位
03001			18シート× 36面(648片)	¥300 +税	5袋
03002		赤枠 (¥なし)	18シート× 28面(504片)		
03003			18シート× 20面(360片)		
03004			18シート× 15面(270片)		
03005		青枠 (¥なし)	18シート× 15面(270片)		
03006		赤枠 (¥付き)	18シート× 36面(648片)		
03007			18シート× 28面(504片)		

手書き ●材質：上質紙

※うるし製品などにご使用になる場合、表面の色が変色することがありますので、ご注意ください。

整理・表示用ラベル

カラーラベル



品番：07014

品番：07041

5色アソート

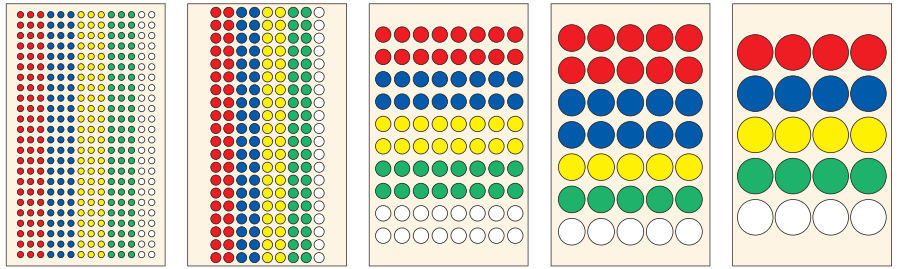

[07694] 3mmφ

[07074] 5mmφ

[07014] 9mmφ

[07034] 15mmφ

[07054] 20mmφ

GPN エコ商品ねっとに掲載商品  
はくり紙に  
樹脂フタミネット加工なし

品番	バーコード	サイズ	入数
07694	4 906186 076944	3mmφ	3シート×336面 (1,008片)
07074	4 906186 070744	5mmφ	7シート×180面 (1,260片)
07014	4 906186 070140	9mmφ	11シート×80面 (880片)
07034	4 906186 070348	15mmφ	11シート×35面 (385片)
07054	4 906186 070546	20mmφ	11シート×20面 (220片)
価格		¥300+税	
出荷単位		5袋	

●材質：光沢コート紙  
※5種類の色（赤・青・黄・緑・白）がセットになったカラーラベルです。

原寸大 ※印刷インクの都合で商品の色彩と異なりますのでご了承ください。

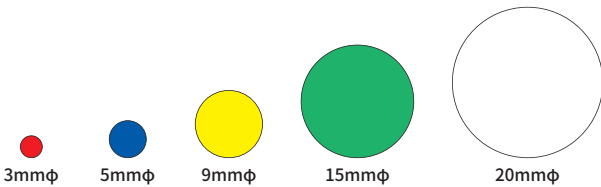

原寸大 ※印刷インクの都合で商品の色彩と異なりますのでご了承ください。

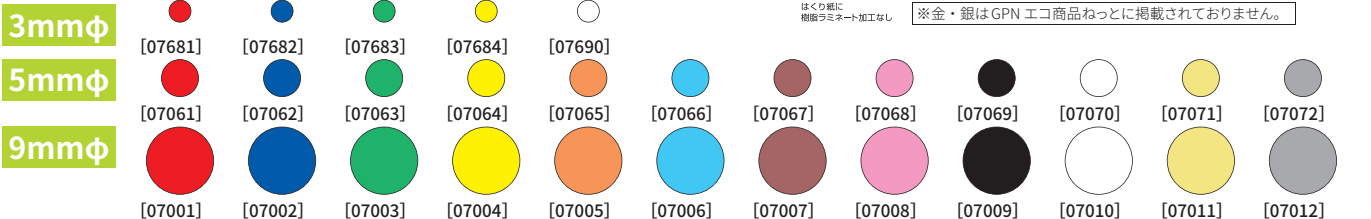

GPN エコ商品ねっとに掲載商品  
はくり紙に  
樹脂フタミネット加工なし

※金・銀はGPN エコ商品ねっとに掲載されておりません。

ラベルサイズ 3mmφ			
品番	バーコード	色	入数
07681	4 906186 076814	●赤	4シート × 336面 (1,344片)
07682	4 906186 076821	●青	
07683	4 906186 076838	●緑	
07684	4 906186 076845	●黄	
07690	4 906186 076906	○白	
価格		¥300+税	
出荷単位		5袋	

●材質：光沢コート紙

※粘着面が小さいので、貼る場所（貼り付け面）によってははがれる場合があります。

ラベルサイズ 5mmφ			
品番	バーコード	色	入数
07061	4 906186 070614	●赤	9シート × 200面 (1,800片)
07062	4 906186 070621	●青	
07063	4 906186 070638	●緑	
07064	4 906186 070645	●黄	
07065	4 906186 070652	●橙	
07066	4 906186 070669	●空	
07067	4 906186 070676	●茶	8シート × 180面 (1,080片)
07068	4 906186 070683	●桃	
07069	4 906186 070690	●黒	
07070	4 906186 070706	○白	
07071	4 906186 070713	●金	
07072	4 906186 070720	●銀	
価格		¥300+税	
出荷単位		5袋	

●材質：赤～白/光沢コート紙、金・銀/アルミ箔紙

ラベルサイズ 9mmφ			
品番	バーコード	色	入数
07001	4 906186 070010	●赤	14シート × 104面 (1,456片)
07002	4 906186 070027	●青	
07003	4 906186 070034	●緑	
07004	4 906186 070041	●黄	
07005	4 906186 070058	●橙	
07006	4 906186 070065	●空	
07007	4 906186 070072	●茶	8シート × 104面 (832片)
07008	4 906186 070089	●桃	
07009	4 906186 070096	●黒	
07010	4 906186 070102	○白	
07011	4 906186 070119	●金	
07012	4 906186 070126	●銀	
価格		¥300+税	
出荷単位		5袋	

●材質：赤～白/光沢コート紙、金・銀/アルミ箔紙



15mmφ

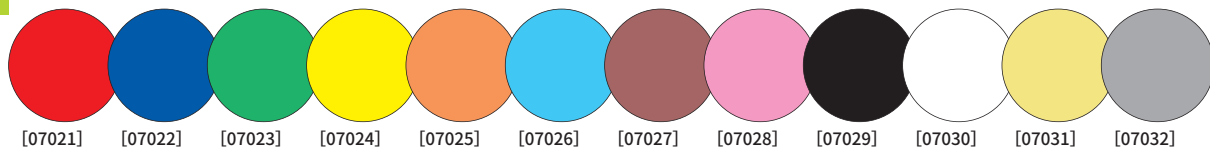

20mmφ

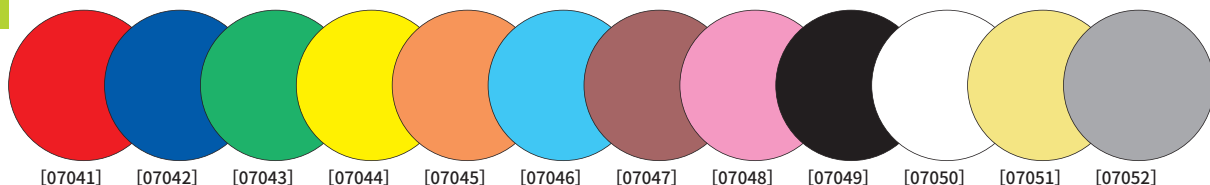

30mmφ

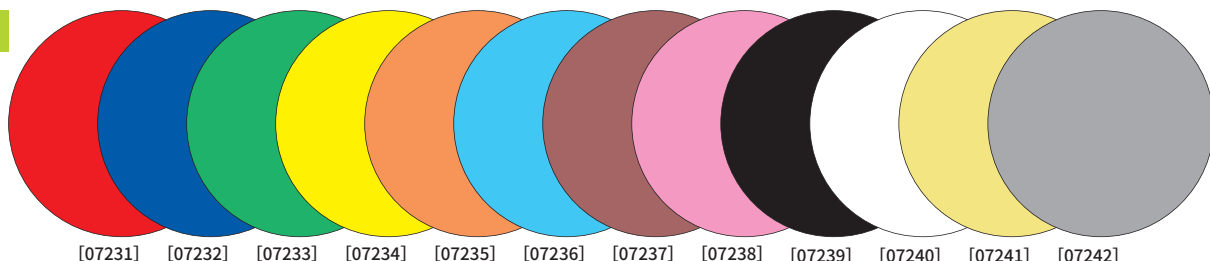

ラベルサイズ 15mm φ

品番	バーコード	色	入数
07021		赤	
07022		青	
07023		緑	
07024		黄	
07025		橙	14シート × 40面 (560片)
07026		空	
07027		茶	
07028		桃	
07029		黒	
07030		白	
07031		金	8シート × 40面 (320片)
07032		銀	
価格		¥300+税	
出荷単位		5袋	

●材質：赤～白/光沢コート紙、金・銀/アルミ箔紙

ラベルサイズ 20mm φ

品番	バーコード	色	入数
07041		赤	
07042		青	
07043		緑	
07044		黄	
07045		橙	14シート × 24面 (336片)
07046		空	
07047		茶	
07048		桃	
07049		黒	
07050		白	
07051		金	8シート × 24面 (192片)
07052		銀	
価格		¥300+税	
出荷単位		5袋	

●材質：赤～白/光沢コート紙、金・銀/アルミ箔紙

ラベルサイズ 30mm φ

品番	バーコード	色	入数
07231		赤	
07232		青	
07233		緑	
07234		黄	
07235		橙	14シート × 11面 (154片)
07236		空	
07237		茶	
07238		桃	
07239		黒	
07240		白	
07241		金	8シート × 11面 (88片)
07242		銀	
価格		¥300+税	
出荷単位		5袋	

●材質：赤～白/光沢コート紙、金・銀/アルミ箔紙

## 整理・表示用ラベル

### 特殊ラベル

蛍光色や透明などの特殊素材を使用しています。文字や数字のデザインの印刷を施したのもあります。

### 丸型

原寸大

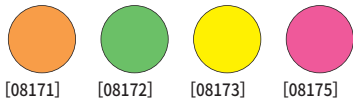

[08171]

[08172]

[08173]

[08175]

※印刷インクの都合で商品の色彩と異なりますのでご了承ください。

#### 蛍光 丸型9mmφ

品番	バーコード	色	入数	価格	出荷単位
08171		蛍光赤			
08172		蛍光緑	4シート × 104面 (416片)	¥300 +税	5袋
08173		蛍光黄			
08175		蛍光桃			

●材質：上質紙

### 数字

原寸大



白

透明

蛍光赤

蛍光緑

蛍光黄

※印刷インクの都合で商品の色彩と異なりますのでご了承ください。

#### 丸型9mmφ

品番	バーコード	色	入数	価格	出荷単位
08081		透明			
08083		蛍光赤			
08084		蛍光緑	4シート (1~100 各4片)	¥300 +税	5袋
08085		蛍光黄			
08086		白			

●材質：白/光沢コート紙、透明/ポリエステルフィルム、蛍光/上質紙

### アルファベット

#### 丸型9mmφ

品番	バーコード	入数	価格	出荷単位
08090		4シート (A~Z 各16片)	¥300 +税	5袋

●材質：光沢コート紙

[丸型]

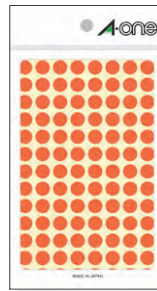

品番：08171

[数字]



品番：08079

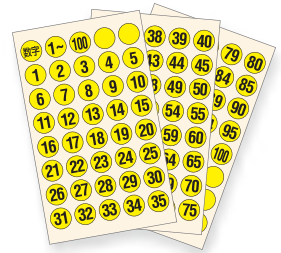

[アルファベット]



品番：08090

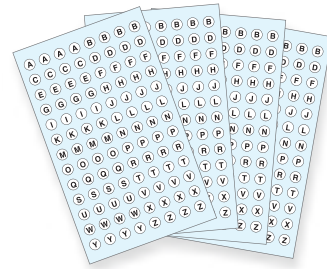

原寸大



白

透明

蛍光黄

※印刷インクの都合で商品の色彩と異なりますのでご了承ください。

#### 丸型15mmφ

品番	バーコード	色	入数	価格	出荷単位
08075		透明			
08079		蛍光黄	3シート (1~100 各1片)	¥300 +税	5袋
08080		白			

●材質：白/光沢コート紙、透明/ポリエステルフィルム、蛍光/上質紙

原寸大



矢印

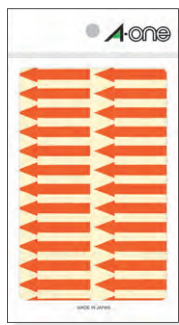

品番：08065

原寸大

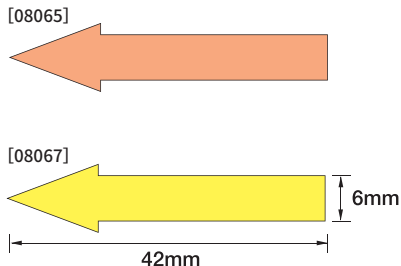

※印刷インクの都合で商品の色彩と異なりますのでご了承ください。

矢印 蛍光タイプ

品番	バーコード	色	入数	価格	出荷単位
08065	4 906186 080651	蛍光赤	4シート × 26面 (104片)	¥300 +税	5袋
08067	4 906186 080675	蛍光黄			

●材質：上質紙

整理・表示用ラベル

備品ラベル



品番：08038

原寸大

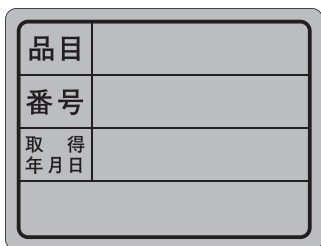

42mm×32mm

品番	バーコード	入数	価格	出荷単位
08038	4 906186 080385	5シート×8面 (40片)	¥500 +税	5袋

手書き

●材質：ポリエステルフィルム ●ラベル厚み：0.04mm

※ゴム印をご使用の場合は金属・プラスチック・ガラスなど非吸収面に捺印できるスタンプインクをご使用ください。

Look レーザープリンタ用はこちら...

P.65 (品番:31052,31054,31056,31057,31058,31075) P.66 (品番:31059,31060)

※印刷インクの都合で商品の色彩と異なりますのでご了承ください。

整理・表示用ラベル

インデックスラベル月別



品番：02101

原寸大

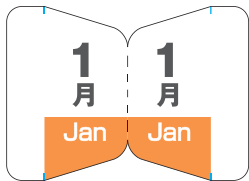

23mm×32mm

月別管理の見出しに便利です。  
表面にPP加工を施し、しっかりした紙厚みの素材を使用しています。

品番	バーコード	入数	価格	出荷単位
02101	4 906186 021012	6シート(72片)	¥200 +税	5袋

●材質：上質紙+ポリプロピレン

※1シートに1月～12月までのインデックスがあります。

●等間隔ガイド

貼る位置のしるし付き!!

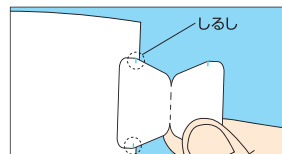

しるしに合わせて貼る位置を確認すれば、デコボコせずに貼れます。

貼る間隔を決めるガイド付き!!

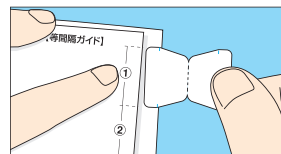

等間隔ガイドを使って貼ると、等間隔に貼れます。

整理・表示用ラベル

セルフ角ペーパー

原寸大

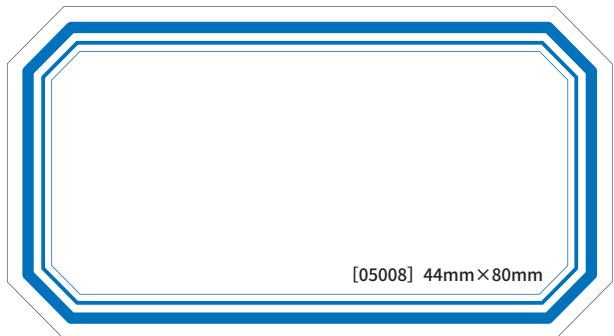
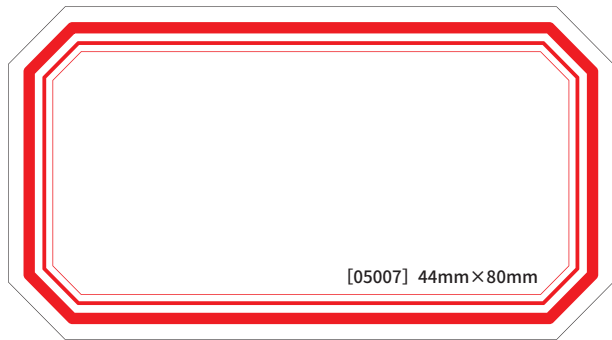
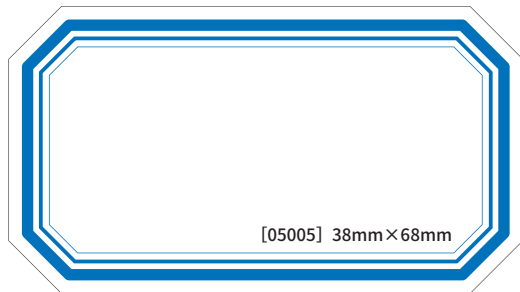
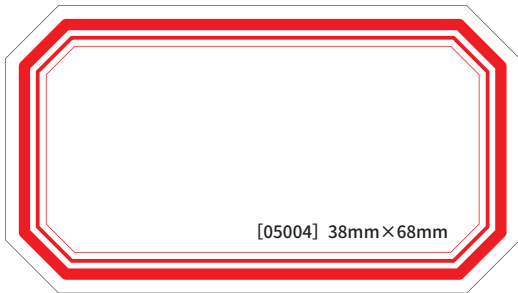
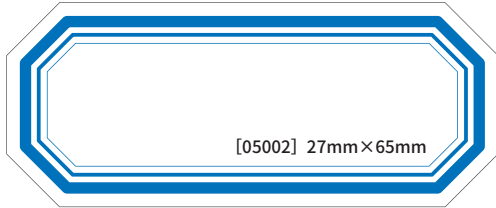
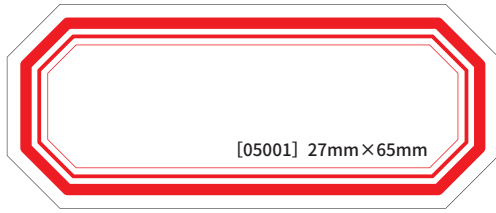

赤枠・青枠デザインの印刷を施しています。金属・ガラス・プラスチック・紙・ゴム製品など様々なものに貼れるように特殊接着剤を使用しています。

GPN エコ商品ネット  
登録商品  
ほくろ製に  
登録済みネット加工なし

品番	バーコード	規格	入数	価格	出荷単位
05001	4 906186 050012	小赤	18シート× 6面 (108片)	¥300 +税	5袋
05002	4 906186 050029	小青			
05004	4 906186 050043	中赤	18シート× 4面 (72片)		
05005	4 906186 050050	中青			
05007	4 906186 050074	大赤	18シート× 3面 (54片)		
05008	4 906186 050081	大青			

手書き

●材質：上質紙

整理・表示用ラベル

エーワンシール

美しい光沢感のある星型のラベルです。ギフトやデコレーションに便利です。

Look 印刷できるラッピング用のラベルはこちら… P.124 (品番:51594)



原寸大

12mm×13mm



[08404]

※印刷インクの都合で商品の色彩と異なりましてご了承ください。

品番：08404

星型					
品番	バーコード	色	入数	価格	出荷単位
08404	4 906186 084048	金	1シート (45片)	¥100 +税	10袋

●材質：アルミ箔紙



# 陳列をもっと効果的に!もっと効率的に!

エーワン オリジナルディスプレイの「卓上式トレー」、「スタンド什器」を使用することで、限られたスペースも有効活用できます。

⚠ 什器のみでの販売はしておりません。

※什器の形状・規格は変更になる場合がございます。

パッケージが見やすく  
ゆったり探せる  
棚陳列パターン



たくさんの種類が置ける  
トレー使用  
パターン



卓上式3段トレー 品番：90020

1列卓上式5段トレー 品番：90021

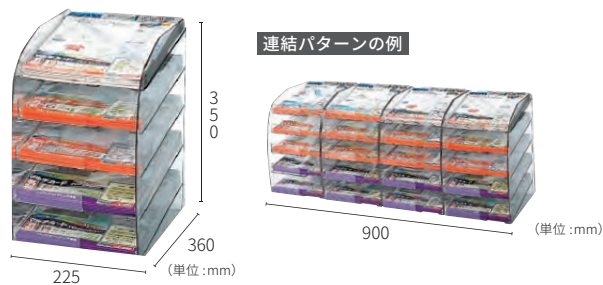
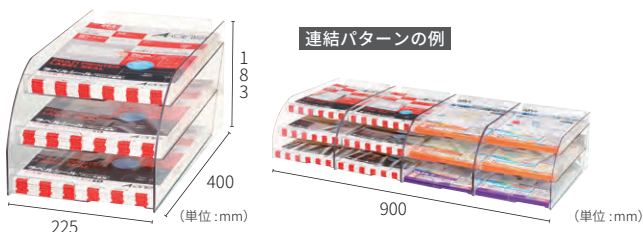

●高さ：183mm ●幅：225mm ●奥行：400mm  
※一台あたりの寸法です。

●高さ：350mm ●幅：225mm ●奥行：360mm  
※一台あたりの寸法です。

OA ラベル1列型 品番：90004

マルチカードM型 品番：90013



トレーが深いので徳用パックなどの陳列にも便利。

14段

陳列可能商品数  
14アイテム

●高さ：1,620mm ●幅：280mm  
●奥行：550mm



マルチカードなどバリエーションを見せたい場合に効果的。

20段

陳列可能商品数  
20アイテム

●高さ：1,620mm ●幅：280mm  
●奥行：550mm

※上記写真は全て陳列イメージです。(商品パッケージが変更になっている場合がございますが、ご了承ください。)



# ホームページでも商品が検索できます!!

## 1 キーワード・商品番号で探す



## 2 用途で探す



## 3 サイズで探す



## エワン商品情報サイト <http://www.a-one.co.jp/product/>



### Webサイトならではの機能!

- 日本全国のエワン商品 取扱い店の検索ができます。
- テスト印刷用の プリント用紙 (PDF) がダウンロードできます。
- 市販の対応ソフトが 検索できます。
- 入数違いの商品が 検索できます。
- 素材が異なる同フォーマットの 商品が表示されます。
- 各社のインクジェットプリンタで 最適な印刷設定が表示されます。

※画面は、2016年10月現在のものです。



<http://www.a-one.co.jp/product/>  
Web エワン

## ラベル&カードの印刷もホームページで!

### 無料ソフトでラベル・カードが簡単に作成できます!!

かんたんラベル・カード印刷ソフト



エワンホームページから、オリジナルのラベルやカードが簡単に作成できる「ラベル屋さん」を無料でご使用になれます。3000種類以上の豊富なデザインを集めた「おすすめテンプレート」から、お好みのデザインを自由にお使いください。

### ラベル屋さん3つの特長

- 1 すべて 無料**  
ソフトはもちろん豊富なテンプレートや素材も無料です。
- 2 Web版ダウンロード版をご用意**  
ご使用環境に合わせてお選びいただけます。
- 3 豊富なテンプレート**  
ラベル・カード用の、多彩なデザインをご用意しています。

詳しくはラベル屋さん.comへ!

<http://www.labelyasan.com/> Web ラベル屋さん



# ① ラベル原寸大マップ [2017年版]

## 原寸大マップ の見方▶▶▶

「2017年エーワン総合カタログVol.40」に掲載しているOA印刷可能なラベル・カードの一片の原寸大サイズと、各サイズに対応するフォーマット番号、掲載ページを掲載しています（一部商品を除く）。  
ページ数の色は、その商品が該当するカテゴリを表しています。  
【例】 紙 F144HS-1...P.43 ▶フォーマット番号 F144HS-1 の商品の一片サイズで、素材は紙です。P.43 に掲載されています。

●...紙ラベル (マット紙・光沢紙・和紙等)  
●...フィルムラベル (白・透明・シルバー等)  
●...綿100%布

単位: mm  
ブルーの外側の線はカバーフィルムのサイズ表示です。  
ラベルのサイズは黒破線で表示しています。

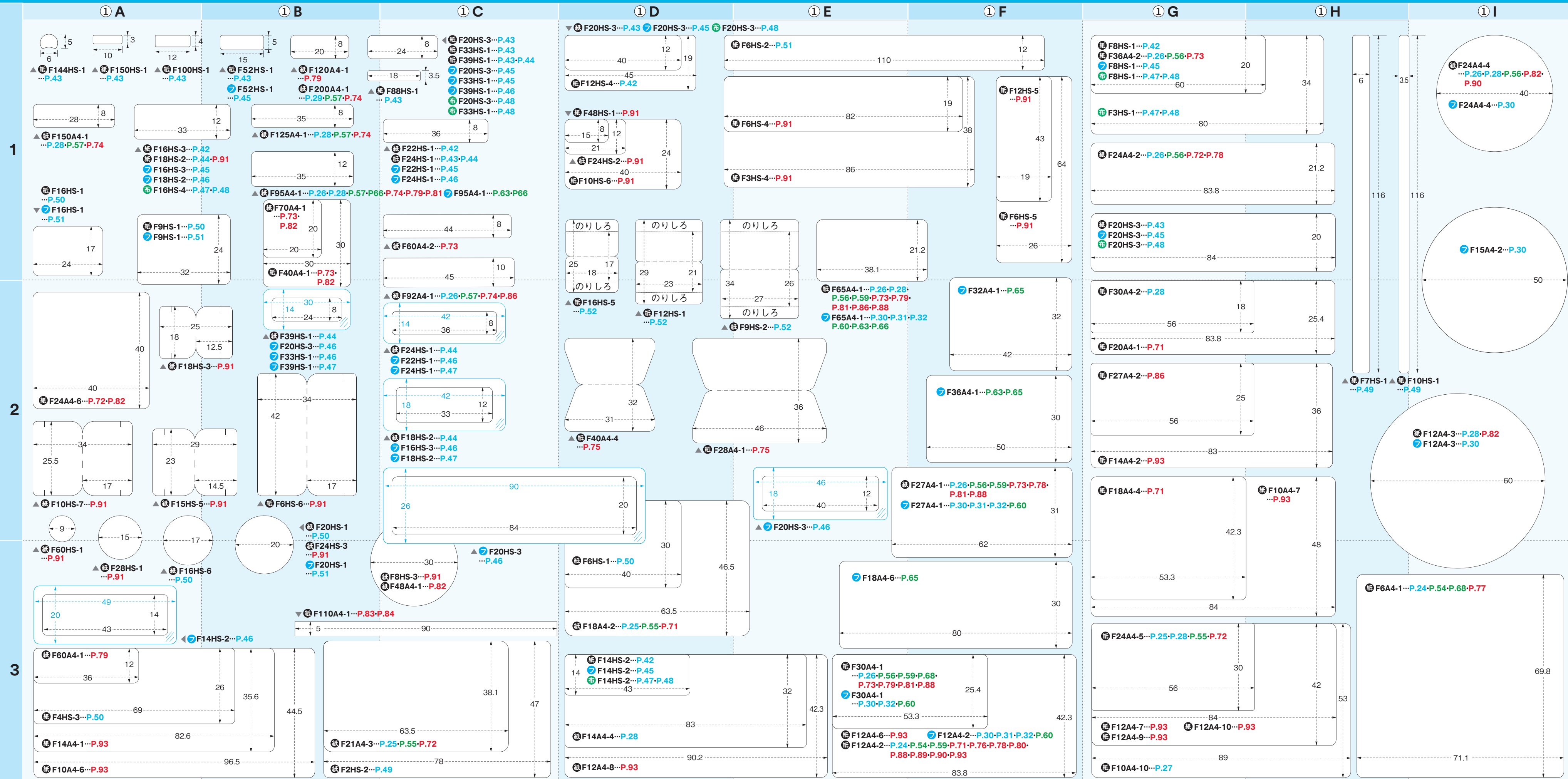

# ② ラベル原寸大マップ [2017年版]

原寸大マップ  
の見方▶▶▶

「2017年エーワン総合カタログVol.40」に掲載しているOA印刷可能なラベル・カードの一片の原寸大サイズと、各サイズに対応するフォーマット番号、掲載ページを掲載しています（一部商品を除く）。  
ページ数の色は、その商品が該当するカテゴリを表しています。  
[例] 紙 F144HS-1...P.43 ▶ フォーマット番号 F144HS-1 の商品の一片サイズで、素材は紙です。P.43 に掲載されています。

紙...紙ラベル (マット紙・光沢紙・和紙等)  
フィルム...フィルムラベル (白・透明・シルバー等)

単位: mm  
ブルーの外側の線はカバーフィルムのサイズ表示です。  
ラベルのサイズは黒破線で表示しています。

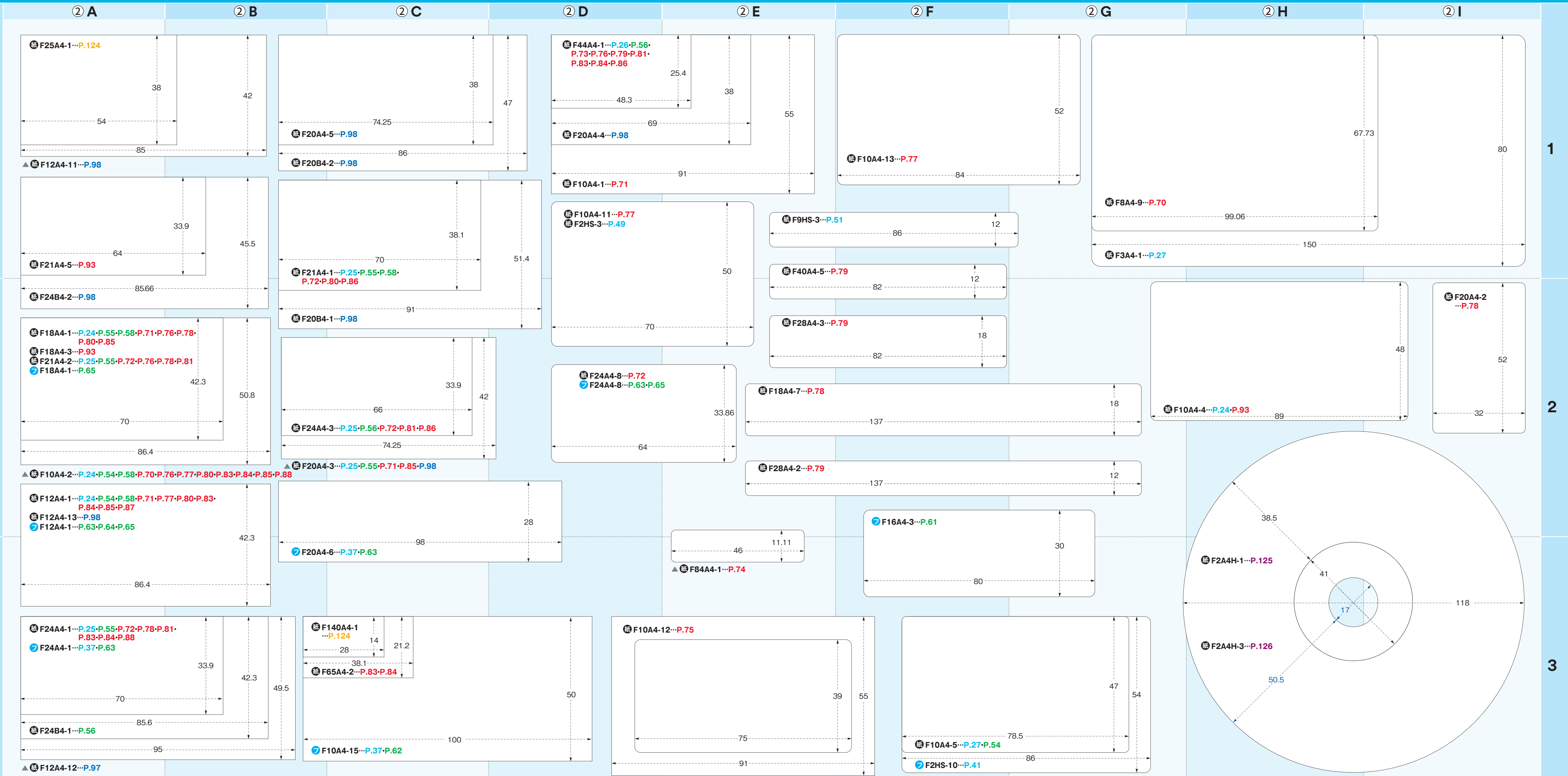



# ③ ラベル原寸大マップ [2017年版]

原寸大マップ  
の見た方▶▶▶

「2017年エーワン総合カタログVol.39」に掲載しているOA印刷可能なラベル・カードの一片の原寸大サイズと、各サイズに対応するフォーマット番号、掲載ページを掲載しています（一部商品を除く）。  
ページ数の色は、その商品が該当するカテゴリーを表しています。  
【例】 **F144HS-1...P.43** ▶フォーマット番号 F144HS-1 の商品の一片サイズで、素材は紙です。P.43 に掲載されています。

①...紙ラベル (マット紙・光沢紙・和紙等) 単位: mm  
②...フィルムラベル (白・透明・シルバー等) ブルーの外側の線はカバーフィルムのサイズ表示です。ラベルのサイズは黒破線で表示しています。

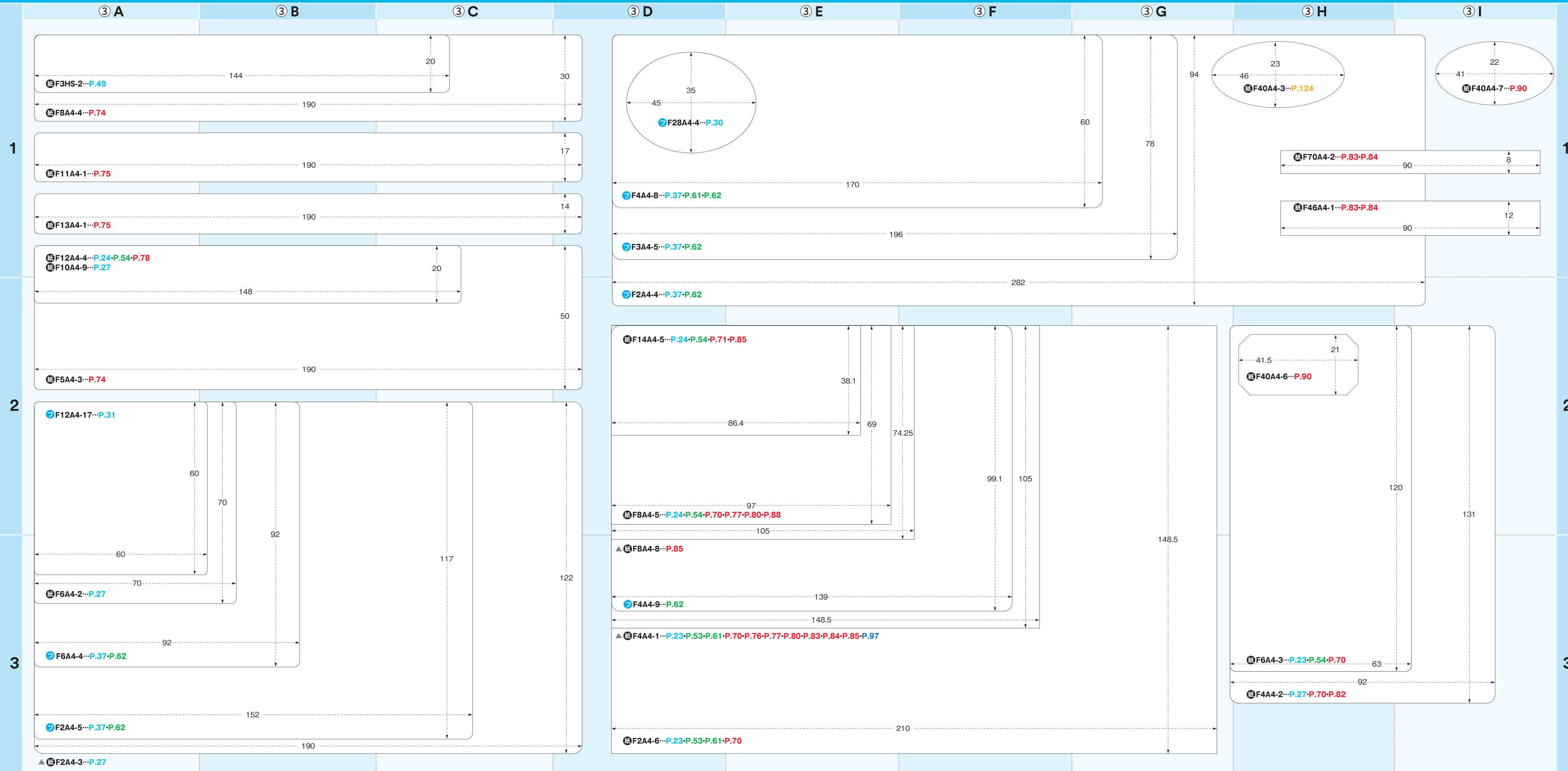

# ④ カード原寸大マップ [2017年版]

原寸大マップ  
の見方▶▶▶

「2017年エーワン総合カタログVol.40」に掲載しているOA印刷可能なラベル・カードの一片の原寸大サイズと、各サイズに対応するフォーマット番号、掲載ページを掲載しています（一部商品を除く）。  
ページ数の色は、その商品が該当するカテゴリーを表しています。  
【例】 F44A4-1...P.121 ▶フォーマット番号 F44A4-1 の商品の一片サイズです。P.121 に掲載されています。

カードの素材は主に紙で、名刺サイズカードの一部にフィルム素材のものがございます。 単位：mm  
カードのサイズは黒破線で表示しています。

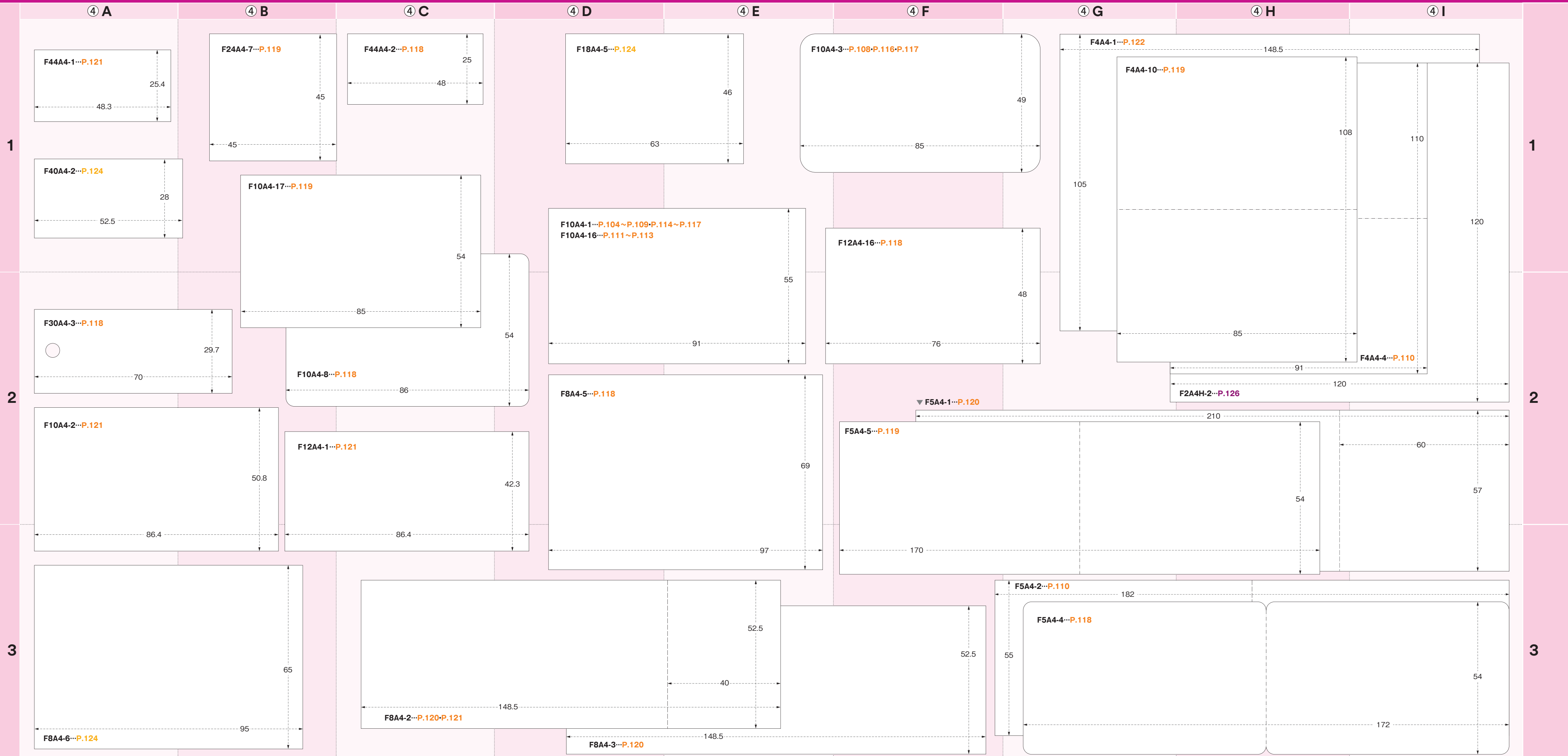



このカタログは雑紙古紙としてリサイクルできます。

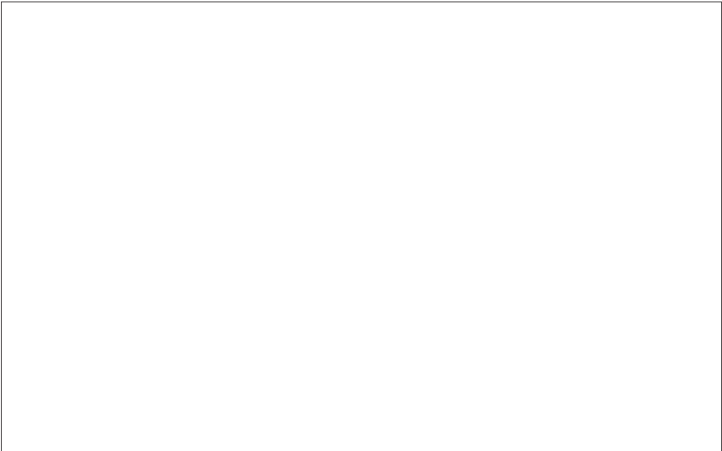

- このカタログは「FSC® ミックス認証紙」と「植物油インキ」を採用しています。
- このカタログの表紙は「OPニス」を採用しています。
- 本カタログに記載されている全製品の本体価格は、メーカー希望小売価格です。
- 商品改良のため、仕様・外観は予告なしに変更することがありますのでご了承ください。
- 製本には十分注意していますが、万一、落丁・乱丁がございましたらお取り替えいたします。

iPhone、AirPrint、App StoreはApple Inc.の商標です。  
FSC®のトレードマークはForest Stewardship Council®（森林管理協議会）の登録商標です。  
ポスト・イットは、3M社の商標です。  
A-one、エーワン、ラベル屋さん、クリアエッジ、カバーオンは、3M社またはその関連会社の商標です。

2016年11月発行

スリーエム ジャパン株式会社  
文具・オフィス事業部  
<http://www.mmm.co.jp/a-one/>

Please Recycle. Printed in Japan.  
© 3M 2016. All Rights Reserved.  
COM-AN0005-A(11635)TP

お客様相談室  
商品についてのお問い合わせはこちら  
 **0120-112-621**  
受付時間/9:00~17:00 /月~金（土日祝年末年始は除く）